



FIAMMA

**Italian Outdoor
Innovation Since 1945**



Catalogo Prodotti 2026

Per camper, caravan, furgonati e minivan

fiamma.com



Italian Outdoor
Innovation Since 1945



Fiamma.com

Qui trovi le schede tecniche dei prodotti, la lista di rivenditori consigliati e più di 50 fiere di settore dove puoi visitare lo stand Fiamma.



Certificazioni



Fondata in Italia nel 1945, Fiamma è leader internazionale nello sviluppo di accessori tecnici per trasformare il tuo veicolo nel mezzo ideale per ogni avventura. I suoi prodotti ti offrono tecnologia e qualità senza confini.

Viaggiare a bordo di un camper è il modo più bello per conoscere il mondo. In assoluta libertà, si può decidere quando partire e dove fermarsi.

Con gli amici o la famiglia, fronte mare o ai piedi di una montagna, puoi immaginare il viaggio che vuoi, se il tuo veicolo è equipaggiato con prodotti Fiamma.

La qualità di ogni articolo, testato in laboratorio e poi su strada, insieme a un'assistenza professionale sempre a disposizione, renderanno ogni viaggio un momento indimenticabile di dolce vita.

Fiamma



1
centro logistico
e di progettazione



100.000
ricambi in pronta
consegna



5
unità produttive



100
brevetti

Estensione garanzia

FIAMMA CARE+ Per tendalini e portabici è possibile prolungare di un anno, **gratuitamente**, la garanzia con Fiamma Care, iscrivendosi all'area riservata del sito e registrando il prodotto con la relativa prova di acquisto.





Fiammastore

Tendalini	8	Pareti e chiusure	68
Ad arganello da parete	12	Frontali e laterali	70
Ad arganello da tetto	22	Chiusure	80
Manuali	32	Verande con ZIP	94
Motor Kit	36	Tenda da tetto	96
Accessori tendalini	38	Coperture posteriori	100
Staffe	44	Minigonne antivento	101
		Accessori chiusure	102

Carry-Bike

Portabici	106
Per camper	112
Per caravan	120
Per minivan	126
Per furgonati	138
Per Garage	145
Accessori	150
Bagagliere	155

Comfort

Comfort	158
Oblò	160
Illuminazione	170
Acqua	176
Sistemi di livellamento	180
Organizzazione	184
Sicurezza	196
Scalette	202
Igiene	206
Coperture veicoli	208
Mix	210

Fiammastore

Con Fiamma, la casa è ovunque tu decida di andare.

Sali a bordo del tuo veicolo e parti alla scoperta del mondo!

I prodotti Fiammastore sono i compagni di viaggio ideali per le tue vacanze, gite, escursioni e avventure.

Qualunque sia il tuo veicolo, bastano pochi gesti per ampliare lo spazio a tua disposizione e trasformarlo in un ambiente che chiamerai subito "casa".

Tendalini, pareti e verande ti faranno sentire protetto, ovunque deciderai di fermarti. Inizia a pianificare il tuo prossimo viaggio: con Fiamma, "home is everywhere".

Il mondo è la tua casa

Tendalini

Pratici, facili da usare e indispensabili nelle giornate più assolate.



Pareti

Puoi montarle lateralmente o frontalmente: robuste ed efficaci, sono la soluzione più semplice per trasformare il tuo veicolo.



Chiusure

Spaziose e confortevoli, creano uno spazio accogliente e sicuro.



Accessori

Personalizza ogni soluzione con l'accessorio Fiamma più adatto alle tue esigenze.



Vivi l'aria aperta in tutto comfort



I tendalini Fiamma sono i complementi ideali per ogni amante della vita all'aria aperta. Li abbiamo progettati in modo che siano facili da installare e funzionali, in grado di riparare dal sole i tuoi momenti di relax.

Semplici, robusti e dal design essenziale, li puoi personalizzare secondo le tue preferenze con i numerosi accessori e sono adatti per essere montati su ogni tipo di veicolo.

A parete

È la tipologia più utilizzata: l'ampia gamma di staffe li rende compatibili con la maggior parte dei veicoli.



A tetto

Compatti e funzionali, si installano sul tetto del veicolo grazie alle apposite staffe, integrandosi alla perfezione con l'estetica.



A canalina

Molto leggeri e rimovibili con un semplice gesto, sfruttano la canalina della caravan senza l'ausilio di staffe aggiuntive.



Guida alla scelta

Come scegliere il tendalino giusto per te? Ecco alcuni consigli pratici per non sbagliare.

- Verifica se ci sono soluzioni Fiamma dedicate per il tuo veicolo (Ducato, VW T5 / T6, Stellantis)
- Scegli il tendalino in base al tuo veicolo, alle sue caratteristiche e alle tue necessità
- Controlla lo spazio utile disponibile per montare il tendalino (parete o tetto)
- Scegli la staffa per il tuo veicolo (le trovi nell'apposita sezione del catalogo da pag. 44)

Ad arganello - Montaggio a parete



F45s



F45L



F43van

Installazione	a parete	a parete	a parete
Veicolo			
Lunghezza	190-450	450-550	270-300
Motore	motore optional	motore optional	-
Finiture cassonetto	<input type="checkbox"/> Polar White <input type="checkbox"/> Titanium <input type="checkbox"/> Deep Black	<input type="checkbox"/> Polar White <input type="checkbox"/> Titanium <input type="checkbox"/> Deep Black	<input checked="" type="checkbox"/> Deep Black

Ad arganello - Montaggio a tetto



F80s



F80L



F40van

Installazione	a tetto	a tetto	a tetto
Veicolo			
Lunghezza	290-450	450-600	210-270
Motore	motore optional	motore optional	-
Finiture cassonetto	<input type="checkbox"/> Polar White <input type="checkbox"/> Titanium <input type="checkbox"/> Deep Black	<input type="checkbox"/> Polar White <input type="checkbox"/> Titanium <input type="checkbox"/> Deep Black	<input checked="" type="checkbox"/> Deep Black

Automatici - Montaggio a parete / tetto



F45eagle

a parete



350-450

motorizzato



Polar White



F65eagle

a tetto



319-400

motorizzato



Polar White



Titanium

Manuali - Montaggio a canalina / parete



CaravanStore Evo

new
20
26

a canalina



200-550

-



Grigio



F35

new
20
26

a parete



200-320

-



Deep Black

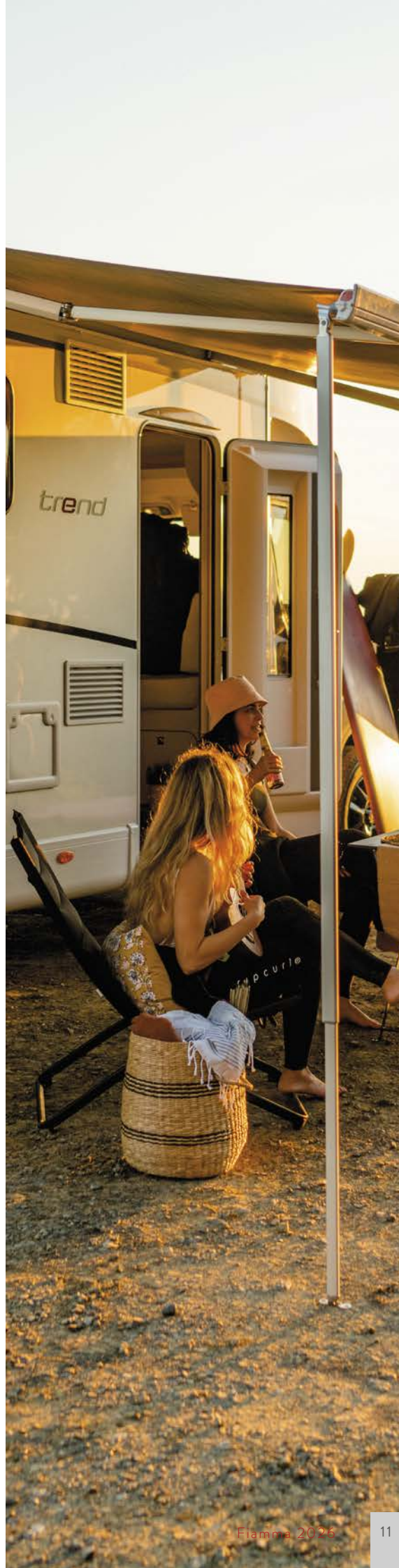



F45s



L'originale tendalino da parete, pratico, robusto, funzionale e versatile, con il miglior rapporto qualità-prezzo.

Caratteristiche:

- Tendalino ad arganello da parete con pratica asola a vista, leggero
- Nuovo arganello con funzionamento più fluido
- Nuovo piedino palina, progettato per ridurre vibrazioni e rumorosità durante il viaggio (quando il tendalino è chiuso)
- Staffe standard di serie incluse. Disponibili come optional ben 100 staffe specifiche, progettate per adattarsi a ciascun tipo di veicolo (p. 44)
- Lunghezza da 190 a 450
- Tendalino motorizzabile (p. 36)



Dual Security
Per segnalare la corretta chiusura del frontale

LED

Le canaline sulle braccia permettono il passaggio dei cavi per i Kit LED opzionali Fiamma (p. 170)

Braccia rinforzate

Per mantenere il telo sempre in tensione



Palina
Telescopica e robusta, dotata di uno snodo rinforzato

One Way Roll

Per guidare correttamente il senso di riavvolgimento del telo



Asola arganello a vista
Per massima praticità di utilizzo

Supporto rullo

Per agevolare il riavvolgimento del telo (dalla lunghezza 400)



Secure Lock
Per regolare l'altezza del frontale



Dual Shock-Absorber
Per assorbire gli urti e garantire la massima sicurezza



Presto Fix
Per garantire una perfetta chiusura del frontale nel tempo



Nuovo piedino palina
Progettato per ridurre vibrazioni e rumorosità durante il viaggio



Doppia guida
Per installare un pannello frontale o la Privacy e altri accessori

MODELLI E DIMENSIONI

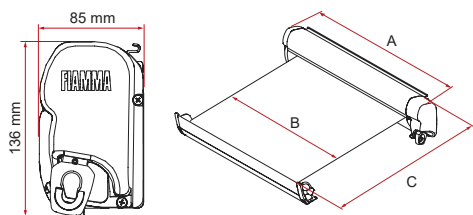

CASSONETTO

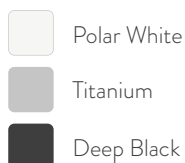

TELO

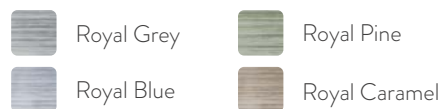

F45s	Lungh. A	Lungh. B	Estensione C	Superficie d'ombra	Peso	Codice Polar White***	Codice Titanium	Codice Deep Black	Prezzo Polar White	Prezzo Titanium	Prezzo Deep Black
190 *	185 cm	169 cm	100 cm	1,7 m ²	11,5 kg	06280M01(X)	06290M01(X)	06759M01R	776,00 €	816,00 €	816,00 €
230	231 cm	214 cm	150 cm	3,2 m ²	16,5 kg	06280P01(X)	06290P01(X)	06759P01R	809,00 €	840,00 €	840,00 €
260	263 cm	247 cm	200 cm	4,9 m ²	19,5 kg	06280H01(X)	06290H01(X)	06759H01R	839,00 €	873,00 €	873,00 €
300	308 cm	292 cm		7,3 m ²	23,0 kg	06280A01(X)	06290A01(X)	06759A01R	922,00 €	949,00 €	949,00 €
325	323 cm	307 cm		7,7 m ²	24,0 kg	-	-	06759U01R		-	993,00 €
350	348 cm	331 cm		8,3 m ²	25,0 kg	06280B01(X)	06290B01(X)	06759B01R	1.018,00 €	1.039,00 €	1.039,00 €
375	375 cm	357 cm	250 cm	8,9 m ²	26,0 kg	06280S01(X)	06290S01(X)	06759S01R	1.076,00 €	1.093,00 €	1.093,00 €
400 **	398 cm	381 cm		9,5 m ²	27,0 kg	06280C01(X)	06290C01(X)	06759C01R	1.094,00 €	1.129,00 €	1.129,00 €
425 **	423 cm	405 cm		10,1 m ²	28,2 kg	06280Q01(X)	06290Q01(X)	06759Q01R	1.223,00 €	1.250,00 €	1.250,00 €
450 **	448 cm	431 cm		10,8 m ²	29,5 kg	06280G01(X)	06290G01(X)	06759G01R	1.223,00 €	1.250,00 €	1.250,00 €

Tendalino completo di kit di fissaggio. * Tendalino da porta senza paline a terra. ** 1 Rafter, asta di tensione in alluminio anodizzato, incluso.

*** Chiedi al tuo rivenditore di fiducia per disponibilità e tempistica delle versioni con telo Royal Caramel (M) e Royal Pine (L).

Specificare con l'ordine il colore del telo desiderato sostituendo (X) con: R=Royal Grey, Q=Royal Blue.

Disponibile su richiesta la versione "RHD" con arganello a sinistra nelle lunghezze 190, 260, 300, 350, 400, 450 con cassonetto Polar White e telo Royal Grey destinata a veicoli con guida a destra.

COSA PUOI AGGIUNGERE AL TUO FIAMMA F45s

Chiusure
- Vedi p. 80

Pareti
- Vedi p. 70

LED
- Vedi p. 170

Accessori
- Vedi p. 38

CERTIFICAZIONI



F45s minivan



Queste speciali versioni del nostro tendalino F45 sono complete di kit di installazione e sono adatte ai minivan:

- VW T5 / T6 / T6.1

- gruppo Stellantis e Toyota ProAce

Versione VW adatto anche per Multivan passo corto e passo lungo (Transporter con guida a C Volkswagen) e California.

Versione Stellantis anche per modelli con tetto a soffitto.

Caratteristiche:

- Tendalino ad arganello da parete con pratica asola a vista
- Staffe dedicate di serie
- Lunghezza 260 e 300 (solo per Volkswagen T5 / T6)
- Tendalino motorizzabile (vedi p. 36)



■ SCEGLI IL TENDALINO IN BASE AL TUO VEICOLO

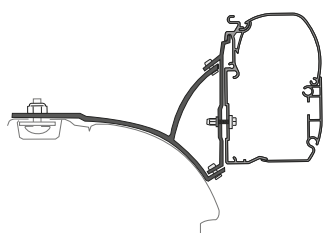

F45s VW T5 / T6



Guida a C Volkswagen

Modello		Passo corto	Passo lungo
VW T5 / T6 senza guida a C	Tendalino	F45s 260 standard **	-
	Adapter	optional ***	-
VW T5 / T6 con guida a C	Tendalino	F45s 260 VW T5 / T6*	F45s 300 VW T5 / T6*
	Adapter	incluso nel tendalino	incluso nel tendalino
VW T5 / T6 California	Tendalino	F45s 260 VW T5 / T6*	-
	Adapter	incluso nel tendalino	-
VW T5 / T6 con Multirail Reimo	Tendalino	F45s 260 standard **	-
	Adapter	optional ***	-
VW T5 / T6 con Top-rail Brandrup	Tendalino	F45s 260 standard **	-
	Adapter	optional ***	-

* F45s 260 / 300 VW T5 / T6 completo di kit installazione dedicato ai minivan VW

** vedi pag. 12

*** vedi pag. 53

■ SCEGLI IL TENDALINO IN BASE AL TUO VEICOLO

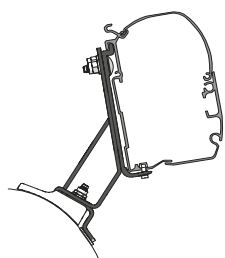

F45s Stellantis

Marca	Modello	Anno	Altezza - H1	Lunghezza veicolo	F45s Stellantis
Citroën	Jumpy III	> 2016	1895 mm	4959 mm	F45s 260 Stellantis completo di kit installazione dedicato ai minivan del gruppo Stellantis
	Spacetourer		1890 mm	4956 mm	
Opel / Vauxhall	Vivaro C	> 2019	1881 / 1940 mm	4959 mm	
	Zafira Life		1890 / 1930 mm	4956 mm	
Peugeot	Expert III	> 2016	1881 / 1940 mm	4959 mm	
	Traveller		1881 / 1980 mm		
Toyota	Proace II		1899 / 1940 mm		
	Proace Verso		1899 mm		

MODELLI E DIMENSIONI

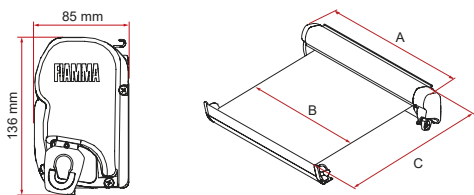

CASSONETTO

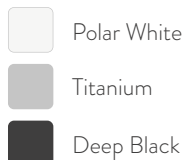

TELO



F45s VW T5 / T6	Lungh. A	Lungh. B	Estens. C	Superficie d'ombra	Peso	Codice Polar White	Codice Titanium	Codice Deep Black	Prezzo Polar White	Prezzo Titanium	Prezzo Deep Black
260 - VW T5 / T6 C						06280E01R	06290E01R	06759E01R	898,00 €	915,00 €	915,00 €
260 - VW T5 / T6 M / T	263 cm	247 cm	200 cm	4,9 m ²	19,5 kg	-	06290D01R	06759D01R	-	915,00 €	915,00 €
300 - VW T5 / T6 M / T - Long	308 cm	292 cm		7,3 m ²	23,0 kg	-	06290R01R	06759R01R	-	949,00 €	949,00 €

M: Multivan - T: Transporter - C: California
Long = passo lungo

F45s Stellantis	Lungh. A	Lungh. B	Estens. C	Superficie d'ombra	Peso	Codice Polar White	Codice Deep Black	Prezzo Polar White	Prezzo Deep Black
260	263 cm	247 cm	200 cm	4,9 m ²	19,5 kg	06280F01R	06759F01R	932,00 €	940,00 €

COSA PUOI AGGIUNGERE AL TUO FIAMMA F45s

Chiusure
- Vedi p. 80

Pareti
- Vedi p. 70

LED
- Vedi p. 170

Accessori
- Vedi p. 38

CERTIFICAZIONI





F43van

Specifico per minivan.

Compatto e dal design innovativo, sposa perfettamente l'estetica dei minivan anche con tetto a soffietto.

Caratteristiche:

- Tendalino ad arganello da parete con aggancio magnetico nascosto nella cuffia, posizione comoda data l'altezza di montaggio del tendalino sui van
- Altezza massima delle paline pari a 220 cm, per garantire un facile accesso al veicolo e un utilizzo ottimale dello spazio sotto al tendalino
- Predisposizione LED nel cassonetto, chiusura del frontale ad incasso
- La forma compatta permette, una volta installato, la riduzione dell'altezza massima da terra con vantaggio di ingresso nei parcheggi
- Lunghezze 270 e 300
- Adatto a veicoli con tetto a soffietto



INCLINAZIONE TENDALINO

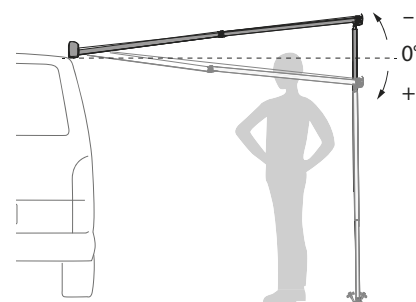

Staffe

Staffa standard inclusa, abbinabile alle staffe specifiche dei veicoli in circolazione (p. 44)

Braccia

Rinforzate e con sezione ridotta

One Way Roll

Per guidare correttamente il senso di riavvolgimento del telo



Predisposizione LED

Integrata nel cassonetto, per illuminare lo spazio delle tue vacanze (Kit Led Strip Awning F43van p. 170)



Attacco magnetico

Per l'apertura del tendalino, a scomparsa nelle cuffie

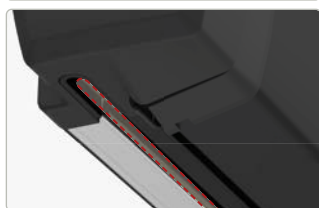

Guide

A scomparsa, per l'installazione della Room Van Premium o altri accessori

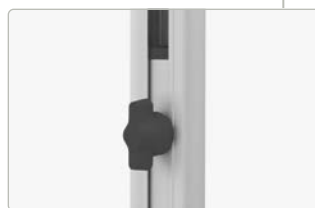

Secure Lock

Per regolare l'altezza del frontale



Palina

Telescopica e robusta, dotata di uno snodo rinforzato

MODELLI E DIMENSIONI

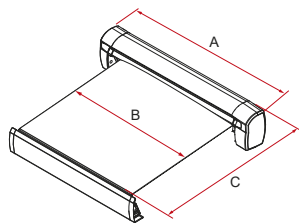
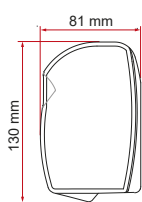

F43van	Lungh. A	Lungh. B	Estensione C	Superficie d'ombra	Peso	Codice	Prezzo
270	270 cm	257 cm	200 cm	5,1 m ²	19,5 kg	08833A02R	878,00 €
300	310 cm	287 cm	250 cm	7,2 m ²	22,0 kg	08833B02R	942,00 €

CASSONETTO



TELO



OPTIONAL - RAFTER LED VAN

Rafter per un telo teso in modo ottimale. Grazie all'installazione perpendicolare rispetto alle braccia del tendalino, garantisce una maggior resistenza al vento ed evita la formazione di sacche d'acqua in caso di pioggia. Dotato anche di LED per illuminare lo spazio delle tue vacanze.



COSA PUOI AGGIUNGERE AL TUO FIAMMA F43VAN

Chiusure
- Vedi p. 80

Pareti
- Vedi p. 70

LED
- Vedi p. 170

Accessori
- Vedi p. 38





F45L



Questo speciale tendalino a parete con componenti maggiorati ed un rullo extra large, è adatto per veicoli di grandi dimensioni: garantisce quindi un'ampia zona d'ombra per tutta la famiglia.

Caratteristiche:

- Tendalino ad arganello da parete con pratica asola a vista
- Staffe standard incluse. Disponibili come optional ben 100 tipi di staffe
- Lunghezza da 450 a 550
- Tendalino motorizzabile (p. 36)



Braccia rinforzate
Per mantenere il telo sempre in tensione

One Way Roll
Per guidare correttamente il senso di riavvolgimento del telo

Palina
Telescopica e robusta, dotata di uno snodo rinforzato

Dual Security
Per segnalare la corretta chiusura del frontale

Supporto rullo
Per agevolare il riavvolgimento del telo

LED
Le canaline sulle braccia permettono il passaggio dei cavi per i Kit LED opzionali Fiamma (p. 170)

Asola arganello a vista
Per massima praticità di utilizzo

Dual Shock-Absorber
Per assorbire gli urti e garantire la massima sicurezza

Presto Fix
Per garantire una perfetta chiusura del frontale nel tempo

Secure Lock
Per regolare l'altezza del frontale

Doppia guida
Per installare un pannello frontale o la Privacy e altri accessori

MODELLI E DIMENSIONI

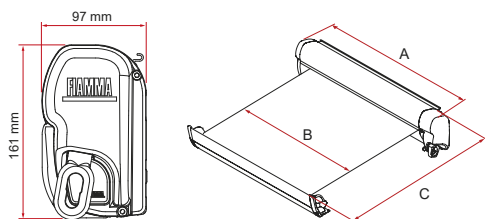

CASSONETTO

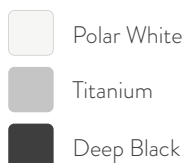

TELO

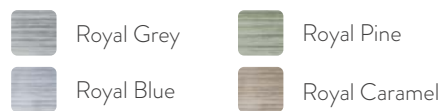

F45L	Lungh. A	Lungh. B	Estens. C	Superficie d'ombra	Peso	Codice Polar White*	Codice Titanium	Codice Deep Black	Prezzo Polar White*	Prezzo Titanium	Prezzo Deep Black
450	452 cm	435 cm		10,9 m ²	39,0 kg	06530-01(X)	06532-01(X)	06533-01R	1.529,00 €	1.559,00 €	1.559,00 €
500	502 cm	485 cm	250 cm	12 m ²	42,5 kg	06530A01(X)	06532A01(X)	06533A01R	1.752,00 €	1.797,00 €	1.797,00 €
550	552 cm	535 cm		13,3 m ²	46,5 kg	06530B01(X)	06532B01(X)	06533B01R	1.907,00 €	1.946,00 €	1.946,00 €

Tendalino completo di kit di fissaggio. 1 Rafter, asta di tensione in alluminio anodizzato, incluso.
 Specificare con l'ordine il colore del telo desiderato sostituendo (X) con: R=Royal Grey, Q=Royal Blue.
 * Chiedi al tuo rivenditore di fiducia per disponibilità e tempistica delle versioni con telo Royal Caramel (M), Royal Pine (L).

COSA PUOI AGGIUNGERE AL TUO FIAMMA F45L

- Chiusure
- Vedi p. 80
- Pareti
- Vedi p. 70
- LED
- Vedi p. 170
- Accessori
- Vedi p. 38

CERTIFICAZIONI





F45eagle

Tendalino automatico motorizzato, senza paline con braccia autoportanti. Dotato di motore compatto caratterizzato dalle dimensioni ridotte, semplicità costruttiva, affidabilità e ottime prestazioni. Si installa a parete ed è azionabile attraverso il comando a parete Control System.

Caratteristiche:

- Tendalino motorizzato da parete
- Braccia autoportanti
- Lunghezza da 350 a 450
- Adapter standard a tutta lunghezza incluso



Supporto Double Block

Per regolare l'inclinazione da 5° a 17° e rinforzare le braccia autoportanti non richiedendo l'uso delle paline a terra

One Way Roll

Per guidare correttamente il senso di riavvolgimento del telo

Wind Detection System

F45eagle è dotato di un sensore che richiude automaticamente il tendalino in caso di forte vento



Braccia rinforzate

Per mantenere il telo sempre in tensione

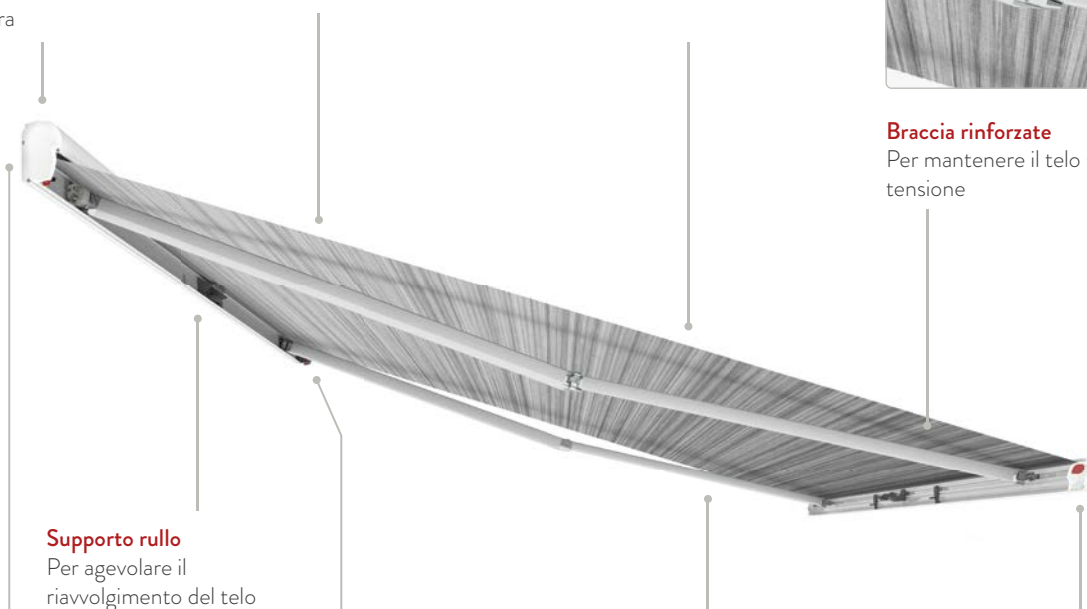

Supporto rullo

Per agevolare il riavvolgimento del telo



Presto Fix

Per garantire una perfetta chiusura del frontale nel tempo



Motore 12V incluso

Per azionare il tendalino in un solo gesto



LED

Le canaline sulle braccia permettono il passaggio dei cavi per i Kit LED opzionali Fiamma (p. 170)



Doppia guida

Per installare un pannello frontale e altri accessori

MODELLI E DIMENSIONI

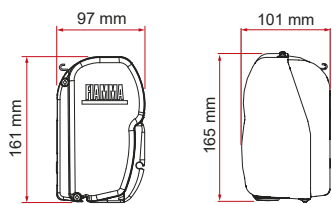

Tentalino

Motore

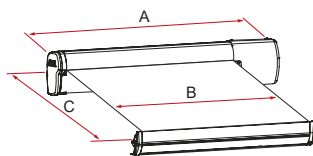

CASSONETTO



Polar White

TELO



Royal Grey

F45eagle	Lunghezza A	Lunghezza B	Estensione C	Superficie d'ombra	Peso	Codice	Prezzo
350	366 cm	335 cm		8,3 m ²	33,5 kg	08590-01R	2.239,00 €
400	416 cm	385 cm	250 cm	9,6 m ²	36,5 kg	08590A01R	2.314,00 €
450	466 cm	435 cm		11 m ²	39,5 kg	08590B01R	2.482,00 €

Importante: consulta il tuo rivenditore di fiducia per verificare se il tuo camper o motorhome è adatto all'installazione della F45eagle completa di staffa a tutta lunghezza. Non avendo le paline a terra e' necessario che la struttura del mezzo sia resistente al peso ed alle tensioni del tendalino aperto.

Fiamma declina ogni responsabilità da danni alle pareti o infiltrazioni d'acqua derivanti da una non corretta installazione o installazione su pareti non abbastanza resistenti.

COSA PUOI AGGIUNGERE AL TUO FIAMMA F45eagle

LED
- Vedi p. 170

Accessori
- Vedi p. 38

CERTIFICAZIONI



10R-06 0751





F80s



I punti di forza di questo tendalino a tetto sono la doppia guida sul frontale e la doppia predisposizione LED. Elegante e dal design minimale, si integra perfettamente alla sagoma del veicolo.

Caratteristiche:

- Tendalino ad arganello da tetto con pratica asola a vista
- Nuovo arganello con funzionamento più fluido
- Nuovo piedino palina, progettato per ridurre vibrazioni e rumorosità durante il viaggio (quando il tendalino è chiuso)
- Ben 95 tipi di staffe dedicate disponibili (p. 45)
- Lunghezza: da 290 a 450
- Tendalino motorizzabile (p. 36)



Asola arganello a vista
Per massima praticità di utilizzo

Supporto rullo
Per agevolare il riavvolgimento del telo

One Way Roll
Per guidare correttamente il senso di riavvolgimento del telo



Palina telescopica
Dotata di uno snodo rinforzato



Dual Shock-Absorber
Per assorbire gli urti e garantire la massima sicurezza

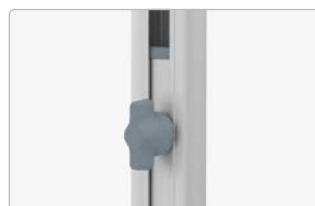

Secure Lock
Per regolare l'altezza del frontale



Doppia predisposizione LED
Frontale e cassetto.
Luce LED cassetto visibile anche a tendalino chiuso (Kit Led Strip Awning F80 p. 170)



Braccia
Con predisposizione per accogliere l'accessorio Kit Telescopic Rafter Arm (p. 38)



Nuovo piedino palina
Progettato per ridurre vibrazioni e rumorosità durante il viaggio



Doppia guida
Per installare un pannello frontale o la Privacy e altri accessori

MODELLI E DIMENSIONI

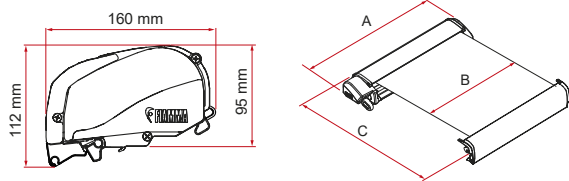

CASSONETTO

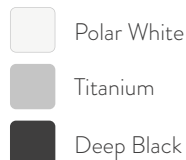

TELO

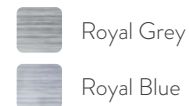

F80s	Lungh. A	Lungh. B	Estens. C	Superficie d'ombra	Peso	Codice Polar White	Codice Titanium	Codice Deep Black	Prezzo Polar White	Prezzo Titanium	Prezzo Deep Black
290	290 cm	278 cm	200 cm	5,6 m ²	27,0 kg	07830A01(X)	07832A01(X)	07831A01R	985,00 €	1.018,00 €	1.018,00 €
320	320 cm	308 cm	250 cm	7,7 m ²	29,0 kg	07830B03(X)	07832B03(X)	07831B03R	1.106,00 €	1.135,00 €	1.135,00 €
340	340 cm	328 cm		8,2 m ²	30,0 kg	07830C03(X)	07832C03(X)	07831C03R	1.123,00 €	1.152,00 €	1.152,00 €
370	370 cm	358 cm		9,0 m ²	32,0 kg	07830D03(X)	07832D03(X)	07831D03R	1.173,00 €	1.194,00 €	1.194,00 €
400 *	400 cm	388 cm		9,7 m ²	34,0 kg	07830E03(X)	07832E03(X)	07831E03R	1.207,00 €	1.249,00 €	1.249,00 €
425 *	425 cm	412 cm		10,3 m ²	35,0 kg	07830F03(X)	07832F03(X)	07831F03R	1.271,00 €	1.305,00 €	1.305,00 €
450 *	450 cm	431 cm		10,8 m ²	36,5 kg	07830G03(X)	07832G03(X)	07831G03R	1.271,00 €	1.305,00 €	1.305,00 €

* 1 Rafter in alluminio incluso.

Specificare con l'ordine il colore del telo desiderato sostituendo (X) con: R=Royal Grey, Q=Royal Blue

OPTIONAL - KIT TELESCOPIC RAFTER ARM

Accessorio optional installabile sui tendalini F80s (dalla lunghezza 320) per garantire massima stabilità. Impedisce alle braccia di chiudersi, qualsiasi siano le condizioni meteo*, garantendo resistenza anche in presenza di forti sollecitazioni.



*si consiglia comunque un uso coscienzioso, evitando di esporsi al rischio di eventi atmosferici per cui venga predisposta un'allerta meteo dagli enti predisposti.

COSA PUOI AGGIUNGERE AL TUO FIAMMA F80s

Chiusure
- Vedi p. 80

Pareti
- Vedi p. 70

LED
- Vedi p. 170

Accessori
- Vedi p. 38

CERTIFICAZIONI





F80s Ducato



Versione specifica del tendalino F80s per Ducato nelle lunghezze 320, 370 e 400 completo di staffe, guarnizioni e cover.

Caratteristiche:

- Tendalino ad arganello da tetto con pratica asola a vista
- Staffa finitura nera - Kit Fiat Ducato / Citroën Jumper / Peugeot Boxer - Low Profile ≥ 2006 - H2 - L2 / L3 / L4
- Kit Rain Guard Slim, guarnizione che evita all'acqua di scorrere sulla parete del veicolo
- Kit Cover, coperture per una maggiore integrazione del tendalino con il profilo del veicolo
- Lunghezze: da 320 a 400
- Tendalino motorizzabile (p. 36)

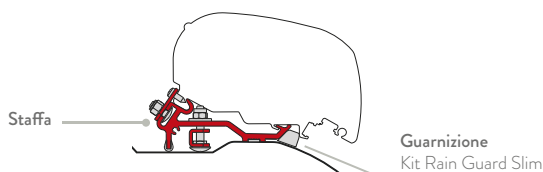
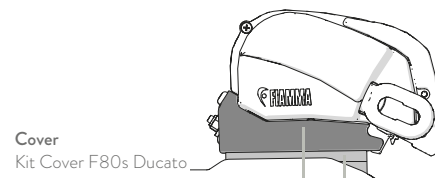

MODELLI E DIMENSIONI

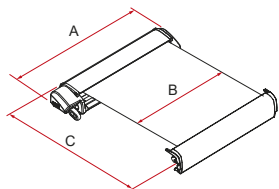
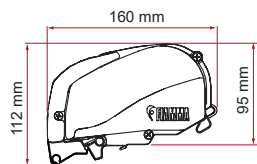

CASSONETTO

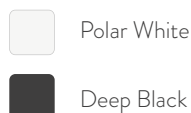

TELO



F80s Ducato	Lunghezza A	Lunghezza B	Estensione C	Superficie d'ombra	Peso	Codice Polar White	Codice Deep Black	Prezzo Polar White	Prezzo Deep Black
320	320 cm	308 cm		7,7 m ²	29,0 kg	07830N03R	07831N03R	1.279,00 €	1.288,00 €
370	370 cm	358 cm	250 cm	9,0 m ²	32,0 kg	07830P03R	07831P03R	1.347,00 €	1.356,00 €
400	400 cm	388 cm		9,7 m ²	34,0 kg	07830Q03R	07831Q03R	1.398,00 €	1.410,00 €

Fornito di serie di kit di fissaggio, guarnizione e cover

VEICOLI COMPATIBILI

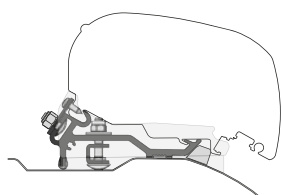

Marca	Modello	Anno	Altezza - H2	Lunghezza veicolo - L2 F80 320	Lunghezza veicolo - L3 F80 370	Lunghezza veicolo - L4 F80 400
Fiat	Ducato III-IV serie					
Citroën	Jumper II-III serie	≥ 2006	2524 mm	5413 mm	5998 mm	6363 mm
Peugeot	Boxer II-III serie					

COSA PUOI AGGIUNGERE AL TUO FIAMMA F80s DUCATO

Chiusure
- Vedi p. 80

Pareti
- Vedi p. 70

LED
- Vedi p. 170

Accessori
- Vedi p. 38

CERTIFICAZIONI





FIAMMASTORE

CARRY-BIKE

COMFORT



F80L



Tendalino ad arganello da tetto F80L, particolarmente indicato per grandi veicoli, riprende l'estetica della F80s creando così un family feeling di prodotto con i tendalini da tetto Fiamma.

Caratteristiche:

- Tendalino ad arganello da tetto con pratica asola a vista
- Kit Telescopic Rafter Arm incluso di serie, per garantire massima stabilità anche in presenza di forti sollecitazioni*
- Numerosi tipi di staffe optional dedicate (p. 45)
- Lunghezza da 450 a 600
- Estensione 275 cm
- Tendalino motorizzabile (p. 36)



Asola arganello a vista
Per massima praticità di utilizzo

Spallette e cuffie
Spallette in plastica e cuffie in alluminio verniciate

Struttura robusta
Per garantire solidità con estensione 275 cm

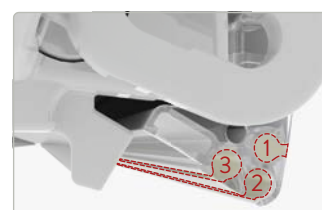

Tripla guida
Per installare un pannello frontale o la Privacy e altri accessori



Dual Shock-Absorber
Per assorbire gli urti e garantire la massima sicurezza



Supporto rullo
Per agevolare il riavvolgimento del telo



Doppia predisposizione LED
Frontale e cassonetto. Luce LED cassonetto visibile anche a tendalino chiuso (Kit Led Strip Awning F80 p. 170)



Braccia
Dotate di serie di Kit Telescopic Rafter Arm



Secure Lock
Per permettere di regolare l'altezza del frontale

*si consiglia comunque un uso coscienzioso, evitando di esporsi al rischio di eventi atmosferici per cui venga predisposta un'allerta meteo dagli enti predisposti.

MODELLI E DIMENSIONI

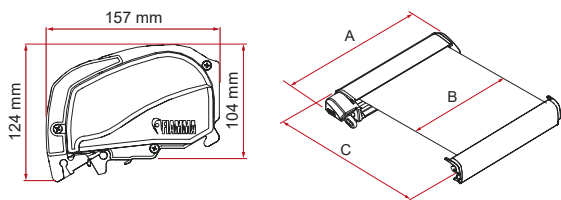

CASSONETTO

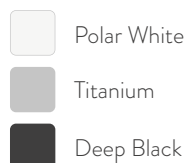

TELO

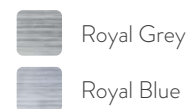

F80L	Lungh. A	Lungh. B	Estens. C	Superficie d'ombra	Peso	Codice Polar White	Codice Titanium	Codice Deep Black	Prezzo Polar White	Prezzo Titanium	Prezzo Deep Black
450 *	454 cm	438 cm	275 cm	12 m ²	43,8 kg	07840G03(X)	07842G03(X)	07841G03R	1.652,00 €	1.719,00 €	1.719,00 €
500 *	497 cm	480 cm		13,2 m ²	46,5 kg	07840H03(X)	07842H03(X)	07841H03R	1.796,00 €	1.898,00 €	1.898,00 €
550 **	547 cm	530 cm		14,6 m ²	50,0 kg	07840L03(X)	07842L03(X)	07841L03R	1.966,00 €	2.059,00 €	2.059,00 €
600 **	597 cm	580 cm		16 m ²	54,5 kg	07840M03(X)	07842M03(X)	07841M03R	2.127,00 €	2.212,00 €	2.212,00 €

* 1 Rafter in alluminio incluso

** 2 Rafter in alluminio inclusi

Specificare con l'ordine il colore del telo desiderato sostituendo (X) con: R=Royal Grey, Q=Royal Blue

COSA PUOI AGGIUNGERE AL TUO FIAMMA F80L

Chiusure
- Vedi p. 80

Pareti
- Vedi p. 70

LED
- Vedi p. 170

Accessori
- Vedi p. 38

CERTIFICAZIONI





F65eagle



Tendalino automatico motorizzato, senza paline con braccia autoportanti. Dotato di motore compatto caratterizzato dalle dimensioni ridotte, semplicità costruttiva, affidabilità e ottime prestazioni. Si installa sul tetto del veicolo ed è azionabile attraverso il comando a parete Control System.

Caratteristiche:

- Tendalino motorizzato da tetto
- Braccia autoportanti
- Staffe incluse per la versione Ducato, optional per la versione standard da 400 (Adapter p. 58 e 63)
- Lunghezza da 319 a 400



Motore 12V incluso

Per azionare il tendalino in un solo gesto

Supporto Double Block

Per regolare l'inclinazione da 5° a 17° e rinforzare le braccia autoportanti senza l'uso delle paline a terra

One Way Roll

Per guidare correttamente il senso di riavvolgimento del telo

Wind Detection System

F65eagle è dotato di un sensore che richiude automaticamente il tendalino in caso di forte vento

Presto Fix

Per garantire una perfetta chiusura del frontale nel tempo

Braccia rinforzate

Per mantenere il telo sempre in tensione

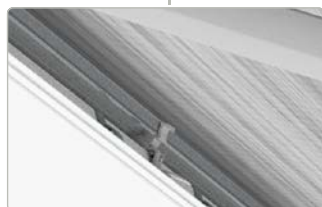

Supporto rullo

Per agevolare il riavvolgimento del telo



Predisposizione LED

Frontale (Kit Led Strip Awning F80 p. 170).
Le canaline sulle braccia permettono il passaggio dei cavi per i Kit LED opzionali Fiamma.



Doppia guida

Per installare un pannello frontale e altri accessori

MODELLI E DIMENSIONI

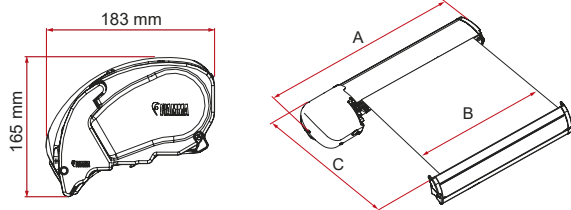

CASSONETTO

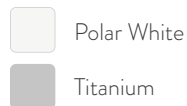

TELO



F65eagle	Lunghezza A	Lunghezza B	Estensione C	Superficie d'ombra	Peso	Codice Polar White	Codice Titanium	Prezzo Polar White	Prezzo Titanium
319 *	320 cm	285 cm	250 cm	7,2 m ²	30,0 kg	08540F01R	-	2.431,00 €	-
369 *	370 cm	335 cm		8,3 m ²	34,0 kg	08540G01R	-	2.533,00 €	-
399 *	405 cm	369 cm		9,2 m ²	37,0 kg	08540H01R	-	2.605,00 €	-
400	420 cm	380 cm		9,5 m ²	37,5 kg	08540C01R	08542C01R	2.266,00 €	2.353,00 €

* Fornito di serie di staffa di fissaggio

Importante: consulta il tuo rivenditore di fiducia per verificare se il tuo camper o motorhome è adatto all'installazione della F65eagle.

Non avendo le paline a terra è necessario che la struttura del mezzo sia resistente al peso ed alle tensioni del tendalino aperto.

Si declina ogni responsabilità da danni a tetti o infiltrazioni d'acqua derivanti da una non corretta installazione o installazione su tetti non abbastanza resistenti

COSA PUOI AGGIUNGERE AL TUO FIAMMA F65EAGLE

LED
- Vedi p. 170

Accessori
- Vedi p. 38

CERTIFICAZIONI





F40van



Design compatto, alte prestazioni. Il non plus ultra per il tuo minivan! Grazie al suo ingombro ridotto, si integra in maniera ottimale al veicolo ed è facile e veloce da rimuovere.

Caratteristiche:

- Tendalino ad arganello da tetto con pratica asola a vista
- Numerosi tipi di staffe optional dedicate (p. 44)
- Altezza massima delle paline pari a 220 cm per sfruttare al massimo l'altezza del tendalino
- Non adatto a veicoli con tetto a soffietto
- Lunghezza 210 e 270



INCLINAZIONE TENDALINO

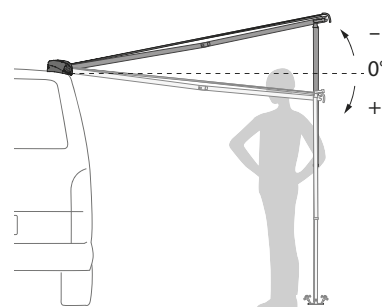

One Way Roll

Per guidare correttamente il senso di riavvolgimento del telo



Asola arganello a vista

Per massima praticità di utilizzo



Braccia

Rinforzate e con sezione ridotta



Paline

Con posizione predefinita, per un'apertura veloce e precisa

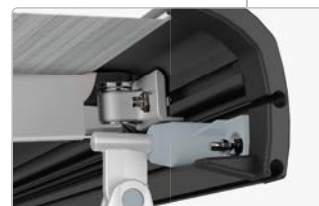

Doppia guida

Per installare un pannello frontale o la Room Van Premium e altri accessori

MODELLI E DIMENSIONI

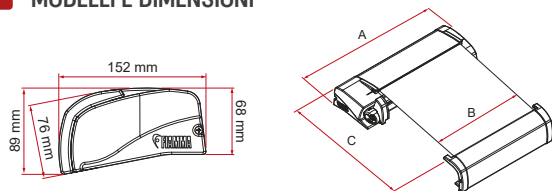

F40van	Lunghezza A	Lunghezza B	Estensione C	Superficie d'ombra	Peso	Codice	Prezzo
210	210 cm	199 cm	150 cm	2,9 m ²	17 kg	07503Q01R	946,00 €
270	270 cm	257 cm	225 cm	5,8 m ²	19,0 kg	07503H01R	1.008,00 €

CASSONETTO



TELO



OPTIONAL - RAFTER LED VAN

Rafter per tendalino F40van, per un telo teso in modo ottimale. Grazie all'installazione perpendicolare rispetto alle braccia del tendalino, garantisce una maggior resistenza al vento ed evita la formazione di sacche d'acqua in caso di pioggia. Dotato anche di LED per illuminare lo spazio delle tue vacanze.



COSA PUOI AGGIUNGERE AL TUO FIAMMA F40van

- Chiusure
- Vedi p. 80
- Pareti
- Vedi p. 70
- LED
- Vedi p. 170
- Accessori
- Vedi p. 38

CERTIFICAZIONI



CaravanStore Evo

NEW
20
26



Restyling del tendalino manuale CaravanStore: nuova meccanica per il tensionamento telo e nuovo profilo delle braccia.

Caratteristiche:

- Apertura manuale con braccia e paline telescopiche integrate nel rullo: facilitano la presa agevolando l'avvolgimento del telo
- Tensionamento progressivo a cremagliera
- Cerniera maggiorata, cursore più grande per garantire una miglior presa
- Lunghezza da 200 a 550



Sacca

Comoda, morbida, con fettuccia antigraffio

LED optional

Per illuminare le tue serate (p. 170)



Tensionamento

Progressivo a cremagliera

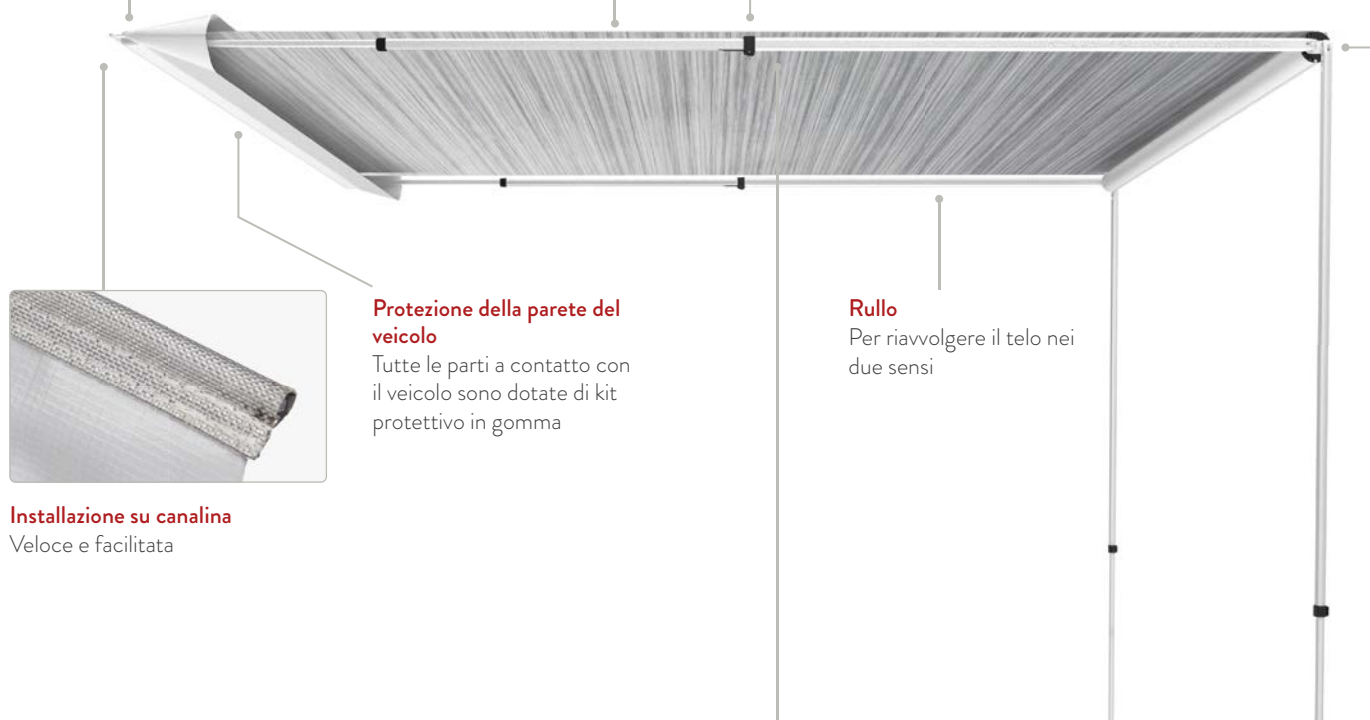

Protezione della parete del veicolo

Tutte le parti a contatto con il veicolo sono dotate di kit protettivo in gomma

Rullo

Per riavvolgere il telo nei due sensi

Installazione su canalina

Veloce e facilitata



Paline

Con sicuro sistema di aggancio, piedino dotato di rivestimento di protezione in gomma antistrucchiolo

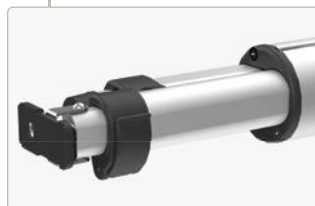

Paline telescopiche integrate

Contenute nel rullo, rapide da estrarre



Doppia guida

Per installare un pannello frontale o la Privacy e altri accessori

MODELLI E DIMENSIONI

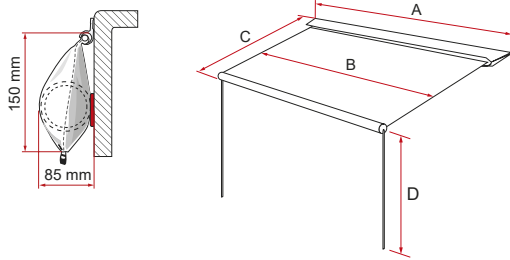

SACCA



TELO

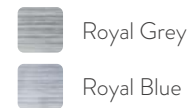

CaravanStore Evo	Lunghezza A	Lunghezza B	Estensione C	Altezza max. da terra D	Superficie d'ombra	Peso	Codice	Prezzo
200	193 cm	162 cm	180 cm	195 cm	2,9 m ²	8,0 kg	08830Q01(X)	482,00 €
230	235 cm	202 cm	225 cm	195 cm	4,5 m ²	9,0 kg	08830R01(X)	525,00 €
260	264 cm	232 cm			5,2 m ²	10,5 kg	08830S01(X)	546,00 €
290	286 cm	254 cm	225 cm	195 cm	6,3 m ²	12,1 kg	08830A01(X)	555,00 €
320	316 cm	284 cm			7,1 m ²	13,2 kg	08830B01(X)	565,00 €
370	366 cm	334 cm			8,4 m ²	14,3 kg	08830D01(X)	596,00 €
425 *	416 cm	384 cm	250 cm	195 cm	9,6 m ²	15,5 kg	08830F01(X)	678,00 €
450 **	447 cm	414 cm			10,3 m ²	16,6 kg	08830G01(X)	741,00 €
500 ***	497 cm	465 cm	250 cm	195 cm	11,6 m ²	17,8 kg	08830H01(X)	814,00 €
550 ***	547 cm	515 cm			12,8 m ²	18,9 kg	08830L01(X)	861,00 €

* 1 Rafter CaravanStore asta di tensione incluso. ** 1 Rafter CaravanStore e 1 CaravanStore Support Leg incluso. *** 2 CaravanStore Support Leg inclusi
 Specificare con l'ordine il colore del telo desiderato sostituendo (X) con: R=Royal Grey, Q=Royal Blue

COSA PUOI AGGIUNGERE ALLA TUA CARAVANSTORE EVO

Chiusure
- Vedi p. 80

Pareti
- Vedi p. 70

LED
- Vedi p. 170

Accessori
- Vedi p. 38



F35 new 2026



Leggero ma molto resistente, questo tendalino in alluminio con paline e braccia integrate nel rullo, è l'ideale se desideri partire per un'avventura a bordo del tuo minivan, del tuo 4x4, del tuo SUV o della tua caravan.

Caratteristiche:

- Apertura manuale
- Installazione a parete o su portapacchi
- Ampia gamma di staffe per adattarlo al tuo veicolo (p. 45)
- Altezza massima delle paline pari a 225 cm per sfruttare al massimo l'altezza del tendalino (195 cm per F35 200)
- Lunghezza da 200 a 320



INCLINAZIONE TENDALINO

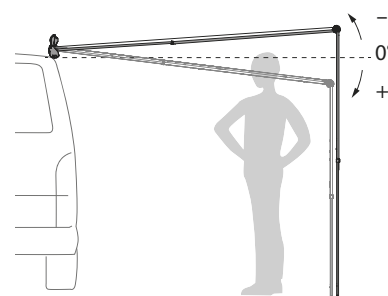

Tensionamento
Progressivo a cremagliera



Rullo
Permette di riavvolgere il telo nei due sensi

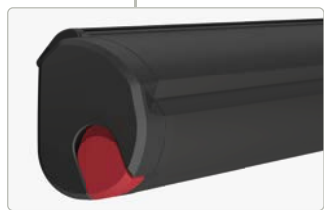

Cassonetto compatto
Il tendalino è contenuto in un comodo cassonetto in alluminio anodizzato

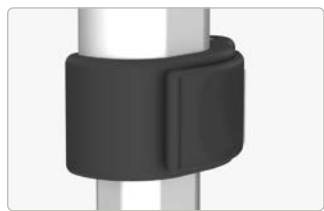

Paline
Con sicuro sistema di aggancio, piedino dotato di rivestimento di protezione in gomma antisdrucciolo



Paline integrate nel rullo
Telescopiche e velocissime da estrarre

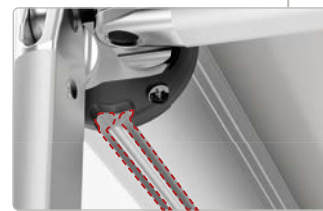

Doppia guida
Per installare un pannello frontale o la Privacy e altri accessori

MODELLI E DIMENSIONI

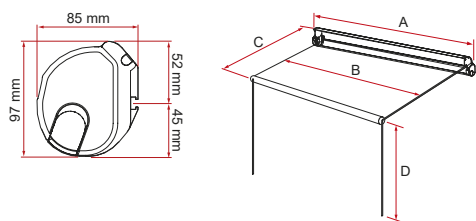

CASSONETTO

Deep Black

TELO

Royal Grey

F35	Lungh. A	Lungh. B	Estensione C	Altezza max. da terra D	Superficie d'ombra	Peso	Codice	Prezzo
200	196 cm	162 cm	180 cm	195 cm	2,9 m ²	9,0 kg	09001-01R	549,00 €
230	233 cm	202 cm	225 cm	225 cm	4,5 m ²	11,5 kg	09001A01R	603,00 €
260	263 cm	232 cm			5,2 m ²	12,5 kg	09001B01R	619,00 €
290	285 cm	254 cm			6,4 m ²	14,0 kg	09001C01R	628,00 €
320	315 cm	284 cm	250 cm		7,1 m ²	15,0 kg	09001D01R	653,00 €

COSA PUOI AGGIUNGERE ALLA TUA F35

Chiusure
- Vedi p. 80

Pareti
- Vedi p. 70

LED
- Vedi p. 170

Accessori
- Vedi p. 38





Motor Kit



Come rendere il tuo tendalino ancora più performante? Installando il motore adatto a ciascun modello!

Tutti i nostri motori sono alimentati a 12V: ideali per ogni campeggio e veicolo.

A quali tendalini si adatta?

F45 - F65 - F80 (in 3 diverse varianti)

Caratteristiche:

- Motore a 12 V
- Dotati di comando Control System

CERTIFICAZIONI



E24 10R-06 2955

Compact / Plus



Motor Kit Compact F80

Dimensioni ridotte e dotato di cuffia in alluminio, si integra perfettamente con l'estetica del tendalino. Azionamento tramite il comando a parete Control System.



Motor Kit Plus F80s

Grazie al comodo telecomando infrarossi è possibile aprire e chiudere il tendalino in pochi gesti; la centralina permette l'autotensionamento del telo. Dotato anche di comando a parete Control System.



Motor Kit Advanced F80

Grazie alla pratica App Fiamma (per Android e iOS), puoi gestire il tendalino F80s/L dal tuo dispositivo: apertura e chiusura, controllo dei LED (accensione/spengimento/dimmerazione). Il motore è dotato anche di comando a parete Control System.



* Disponibile il Kit Upgrade per Motor Kit Plus per la trasformazione in Motor Kit Advanced.

SCEGLI IL MODELLO CHE FA PER TE

	Peso	Codice Polar White	Codice Titanium	Codice Deep Black	Prezzo Polar White	Prezzo Titanium	Prezzo Deep Black
Motor Kit Compact F80s	1,9 kg	07929-01-	07929-01T	07929-01H	523,00 €	523,00 €	523,00 €
Motor Kit Plus F80s	2,0 kg	07929-02-	07929-02T	07929-02H	593,00 €	593,00 €	593,00 €
Motor Kit Advanced F80s	2,0 kg	08320-01-	08320-01T	08320-01H	697,00 €	697,00 €	697,00 €
Motor Kit Compact F80L	2,4 kg	07930-01P	07930-01T	07930-01H	566,00 €	566,00 €	566,00 €
Motor Kit Advanced F80L	2,5 kg	08452-01P	08452-01T	08452-01H	741,00 €	741,00 €	741,00 €

Alimentazione 12 V

	Peso	Codice	Prezzo
Kit Upgrade Advanced F80s*	0,1 kg	98655Z111	261,00 €



Motor Kit Compact F65L

Motore compatto per i tendalini F65L, caratterizzato dalle dimensioni più ridotte, semplicità costruttiva, affidabilità e ottime prestazioni. Dotato di comando a parete Control System.



Motor Kit Compact F45

Motore compatto per i tendalini F45s e F45L, caratterizzato dalle dimensioni più ridotte, semplicità costruttiva, affidabilità e ottime prestazioni. Dotato di comando a parete Control System.



Motor Kit Advanced F45

Per gestire il tuo tendalino F45s/L grazie alla pratica App Fiamma (per Android e iOS): apertura e chiusura, controllo dei LED (accensione/spengimento/dimmerazione). Il motore è dotato anche di comando a parete Control System.



SCEGLI IL MODELLO CHE FA PER TE

	Peso	Codice Polar White	Codice Titanium	Codice Deep Black	Prezzo Polar White	Prezzo Titanium	Prezzo Deep Black
Motor Kit Compact F45s	2,0 kg	08319-01P	08319-01T	08319-01H	540,00 €	540,00 €	540,00 €
Motor Kit Advanced F45s	2,1 kg	08455-01P	08455-01T	08455-01H	732,00 €	732,00 €	732,00 €
Motor Kit Compact F45L	2,5 kg	08318-01P	08318-01T	08318-01H	566,00 €	566,00 €	566,00 €
Motor Kit Advanced F45L	2,6 kg	08451-01P	08451-01T	08451-01H	741,00 €	741,00 €	741,00 €
Motor Kit Compact F65L	2,0 kg	08448-01P	08448-01T	08448-01H	566,00 €	566,00 €	566,00 €

Alimentazione 12V

Disponibile su richiesta la versione per F45s per veicoli con guida a destra (RHD).

Accessori

Come rendere il tuo tendalino ancora più efficace e performante?
Semplice: basta aggiungere uno o più accessori Fiamma dedicati. Scoprilì tutti!



Kit Telescopic Rafter Arm

Supporto braccio telescopico: accessorio optional installabile sui tendalini F80s* (dalla lunghezza 320) e F80L* per garantire massima stabilità. Impedisce alle braccia di chiudersi, qualsiasi siano le condizioni meteo**, garantendo resistenza anche in presenza di forti sollecitazioni. I tendalini F80s/L avranno le braccia predisposte per accogliere questo nuovo accessorio.

Caratteristiche:

- Integrato nelle braccia del tendalino, utilizzabile al bisogno
- Semplice e rapido utilizzo, si sgancia con semplice clic



Chiuso

Integrato alle braccia del tendalino

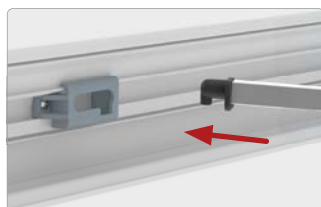

Telescopico

Si allunga e si aggancia al frontale



Aggancio

Al frontale del tendalino



Aperto

Garantisce massima stabilità

* Assicurarsi che il tendalino sia dotato di braccia predisposte a ricevere l'accessorio.

Su F80L ≥ 2026 il Kit Telescopic Rafter Arm è già montato di serie sul tendalino.

**Si consiglia comunque un uso coscienzioso, evitando di esporsi al rischio di eventi atmosferici per cui venga predisposta un'allerta meteo dagli enti preposti.

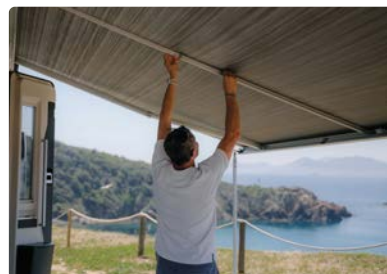

Rafter

Telo sempre perfettamente teso e a prova di rumore? Si può fare, grazie a questa pratica asta telescopica regolabile in lunghezza, da 145 cm a 275 cm.

A quali tendalini si adatta?

F45s/L - F80s/L - F65s/L con estensione fino a 275 cm e lunghezza 600 cm.



Rafter Pro

Rafter curvo, rialza leggermente il telo, per tenderlo in modo ottimale. Regolabile in lunghezza da 145 cm a 250 cm. Non consigliato l'utilizzo alle alte temperature.

A quali tendalini si adatta?

F45s/L - F80s - F65s/L con estensione fino a 250 cm e lunghezza 550 cm.

■ SCEGLI IL MODELLO CHE FA PER TE

	Peso	Codice	Prezzo		Peso	Codice	Prezzo
Kit Telescopic Rafter Arm F80s (2 pz)	0,2 kg cad.	08832-02-	49,70 €	Rafter	0,8 kg	98655A007	56,00 €
Kit Telescopic Rafter Arm F80L (2 pz) ***	0,3 kg cad.	08834-02-	53,20 €	Rafter Pro	0,8 kg	98655A002	79,30 €

***Su F80L ≥ 2026 il Kit Telescopic Rafter Arm è disponibile di serie con il tendalino.



Rafter LED

Aggancio al tendalino facile e pratico, LED COB* e alimentazione tramite connettore jack e accendisigari (presa 12V)

A quali tendalini si adatta?

F45s/L - F80s

* Chip On Board. Le strisce led COB sono strisce led che permettono di creare linee di luce omogenee prive del classico effetto puntinato



Rafter LED CaravanStore - F35

Specifico per tendalino CaravanStore. Aggancio al tendalino comodo ed efficace, led COB* e alimentazione tramite connettore jack e accendisigari (presa 12V).

A quali tendalini si adatta?

CaravanStore / Evo, CaravanStore ZIP / Evo ZIP, F35 / F35pro.



Rafter LED Van

Grazie all'installazione perpendicolare rispetto alle braccia del tendalino, garantisce un telo teso in modo ottimale, una maggior resistenza al vento ed evita la formazione di sacche d'acqua in caso di pioggia. Dotato anche di led COB* per illuminare lo spazio delle tue vacanze.

A quali tendalini si adatta?

F43van 270, F40van e F45s 260.

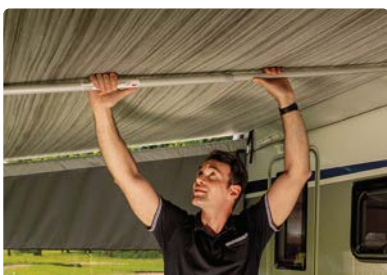

Rafter CaravanStore / XL

Questa pratica asta di tensione per il telo, in alluminio anodizzato del diametro di 30 mm, permette di mantenere teso il telo del tendalino e renderlo silenzioso e a prova di vento. È regolabile in lunghezza da un minimo di 150 cm a un massimo di 250 cm.

A quali tendalini si adatta?

Tendalini F35 / F35pro e CaravanStore / Evo con estensione 225 cm e 250 cm (versione CaravanStore XL).



Magicrafter

E come per magia, quest'asta darà maggiore stabilità al tuo tendalino: basta applicarla agli snodi delle braccia.

A quali tendalini si adatta?

Tendalini da 250 cm a 400 cm di lunghezza.



Magicrafter Pro

Quest'asta è studiata per dare maggior stabilità al tuo tendalino. Si applica facilmente agli snodi delle braccia: i due supporti verticali garantiscono una tensione ottimale del telo. Attenzione: si sconsiglia l'utilizzo alle alte temperature.

A quali tendalini si adatta?

Tendalini da 350 cm a 450 cm di lunghezza.

■ SCEGLI IL MODELLO CHE FA PER TE

	Peso	Codice	Prezzo		Peso	Codice	Prezzo
Rafter LED	1,6 kg	98655A850	114,00 €	Rafter CaravanStore XL	0,6 kg	03888-02-	42,80 €
Rafter LED CaravanStore - F35	1,4 kg	98655A902	114,00 €	Magicrafter	0,8 kg	98655-716	88,20 €
Rafter LED Van	1,3 kg	98655A134	118,00 €	Magicrafter Pro	0,8 kg	98655-847	145,00 €

Accessori

Come rendere il tuo tendalino ancora più efficace e performante?
Semplice: basta aggiungere uno o più accessori Fiamma dedicati. Scoprilì tutti!



Tie Down

Kit con fasce di ancoraggio per fissare in modo ottimale i tendalini da parete o da tetto al suolo.

È composto da una fascia di 11 m regolabile, due picchetti e una molla di tensione.



Tie Down S

Kit di ancoraggio per un facile e solido fissaggio al suolo dal frontale dei tendalini, è predisposto anche per essere agganciato al laterale della Privacy.

È composto da 2 fasce regolabili da 300 cm, 2 picchetti, 2 molle di tensione e 2 agganci frontali. Versione Tie Down S CaravanStore adatta per CaravanStore / Evo e F35 / F35pro (con aggancio alla palina).



Kit Repair Plus

Il telo del tendalino ha subito un danno? Riparalo velocemente con questo kit formato da 3 strisce in PVC trasparente adesive!



Patio-Mat

Comoda stuoia di completamento per il tuo tendalino e/o Privacy. È in polipropilene traspirante, resistente ai raggi UV e ritardante di fiamma.

Optional: la pratica Patio-Bag.



Patio-Mat Light

Versione Light della stuoia Patio Mat, caratterizzata da un tessuto più leggero, senza bordatura. È in polipropilene traspirante, resistente ai raggi UV e ritardante di fiamma. Dotata di borsa di serie.



Safety Strip

Chiudi il frontale del tuo tendalino con maggiore sicurezza, con questa cinghietta da 39 cm per F35 / F35pro.

Perfetta per percorsi su terreni accidentati.

SCEGLI IL MODELLO CHE FA PER TE

	Peso	Codice	Prezzo		Peso	Codice	Prezzo
Tie Down Yellow / Black	1,2 kg	98655-128 / 98655-129	26,10 €	Patio-Mat 490	4,6 kg	07701-01-	161,00 €
Tie Down S Yellow / Black	1,2 kg	98655-567 / 98655-133	34,90 €	Patio-Mat 540	5,1 kg	08757-01-	166,00 €
Tie Down S CaravanStore Black	1,2 kg	98655-638	33,80 €	Patio-Bag	0,2 kg	08206-01-	19,00 €
Kit Repair Plus	0,1 kg	98655-466	28,90 €	Patio-Mat Light 290	2,2 kg	08839-01-	64,50 €
Patio-Mat 260	2,5 kg	08756-01-	101,00 €	Patio-Mat Light 340	2,6 kg	08840-01-	69,70 €
Patio-Mat 290	3,2 kg	07681-01-	107,00 €	Patio-Mat Light 390	2,9 kg	08841-01-	76,70 €
Patio-Mat 340	3,5 kg	07682-01-	114,00 €	Patio-Mat Light 440	3,3 kg	08842-01-	83,70 €
Patio-Mat 390	3,8 kg	07683-01-	129,00 €	Safety Strip	0,1 kg	98655Z006	11,80 €
Patio-Mat 440	4,2 kg	07684-01-	144,00 €				



Kit Awning Pegs

Pronti a picchettare? Questi robusti picchetti ad avvitamento sono ideali per tende, Privacy Room e stuoie. Si possono avvitare al terreno manualmente: ideali per terreni morbidi e sabbiosi.



Kit Awning Plate

Non far scappare il tuo tendalino! Ideali per il fissaggio delle paline del frontale a terra, aumentano la resistenza in caso di vento.

Si adattano a tutti i tipi di gambe dei tendalini Fiamma e Thule/Omnistor.



Kit Awning Hangers

Pratico kit da 6 ganci che si infilano nel frontale del tendalino e ti permettono di appendere piccoli oggetti leggeri, per averli sempre in ordine e a portata di mano.

A quali tendalini si adatta?
Tendalini con asola da 7 mm.



Spoiler S

L'esclusivo design permette una minore resistenza al vento del tendalino Fiamma o di altre marche.

È realizzato in ABS-PLUS termoformato con protezione ai raggi ultravioletti.



Crank Handle

Puoi dire addio alla fatica, con quest'asta di manovra, disponibile in 3 diverse lunghezze: Short (51 cm), Standard (123 cm) e Telescopic (154-240 cm).

■ SCEGLI IL MODELLO CHE FA PER TE

	Peso	Codice	Prezzo
Spoiler S	0,1 kg	05150-01A	39,90 €
Kit Awning Pegs	0,6 kg	98655-880	53,30 €
Kit Awning Plate	0,3 kg	98655-724	19,80 €
Kit Awning Hangers	0,8 kg	98655-743	9,30 €
Crank Handle Short	0,3 kg	01756B01A	45,50 €
Crank Handle Standard	0,4 kg	04660-01-	54,50 €
Crank Handle Telescopic	0,7 kg	03878C01-	66,60 €



Rain Guard e Cover

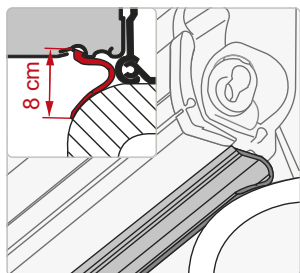

Rain Guard Lower

Guarnizione ermetica per tendalini F45s/L installati a sbalzo distanziati dalla parete.
Si installa sull'asola del cassonetto.

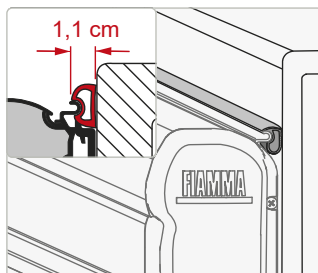

Rain Guard S

Guarnizione ermetica per tendalini montati con la staffa AS 120 su pareti piane.

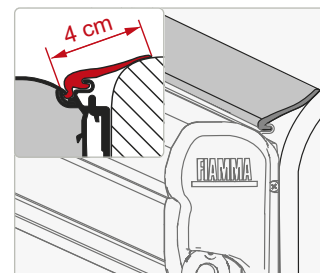

Rain Guard M

Guarnizione ermetica anti infiltrazioni per tendalini distanziati dalla parete fino a 4 cm o sulle pareti curve.

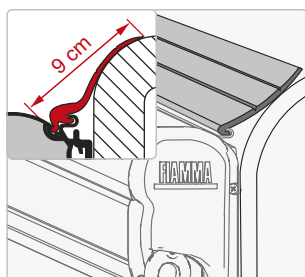

Rain Guard L

Guarnizione ermetica anti infiltrazioni per tendalini distanziati dalla parete fino a 9 cm o sulle pareti curve.

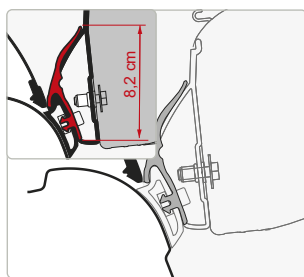

Kit Rain Guard California

Guarnizione ermetica per tendalini F45s e F35pro/ F35 installati su VW California.
Lunghezza 200 cm.

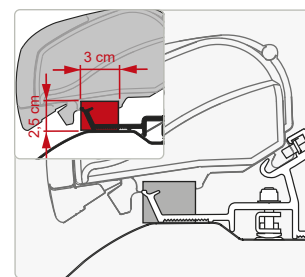

Kit Rain Guard F80

Guarnizioni ideali per tendalini a tetto F80s, F65s e F65L, coprono l'intero spazio tra il tetto e il tendalino. Due versioni disponibili: kit di 450 cm e di 50 cm. In materiale EPDM.

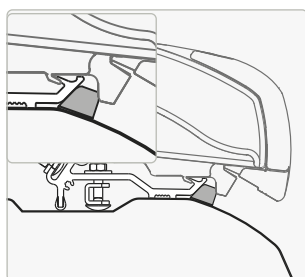

Kit Rain Guard Slim F80s Ducato

Guarnizione ermetica in gomma nera, specifica per F80s Ducato con staffe a profilo basso, accorciabile a misura di tendalino.

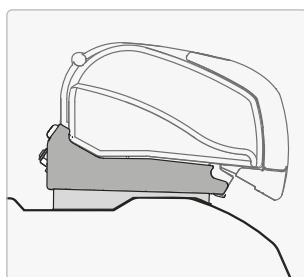

Kit Cover F80s Ducato

Coperture in plastica nera, specifiche per F80s Ducato con staffe a profilo basso, per migliorare l'integrazione della staffa con il veicolo.

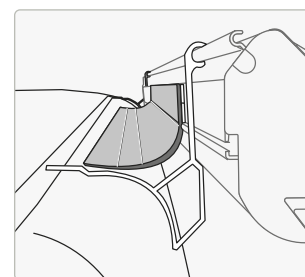

Kit Rain Guard Van

Kit per tendalini F45s, F43van e F35pro/ F35 installati sui minivan a sbalzo distanziati dalla parete.
Lunghezza 300 cm.

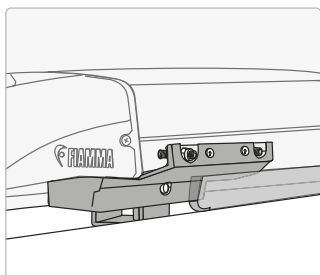

Kit Rain Guard + Cover F40van - VW T5 / T6

Kit per veicoli VW T5 / T6 composto da guarnizione ermetica e carter per integrare al meglio la staffa con il tendalino F40van e il veicolo.

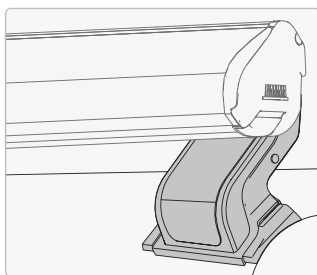

Kit Cover VW Caddy Maxi

Coperture in plastica nera in abbinamento alla staffa Kit VW Caddy Maxi Lift Roof per F35pro/ F35 per migliorare l'integrazione della staffa con il veicolo.

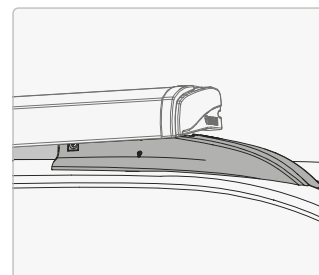

Kit Rain Guard + Cover F40van - Mercedes V Class

Kit per veicoli Mercedes V Class composto da guarnizione ermetica e carter per integrare al meglio la staffa con il tendalino F40van e il veicolo.

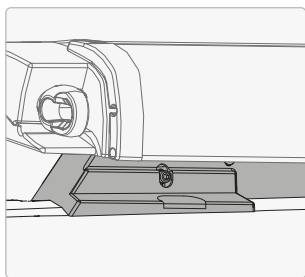

Kit Rain Guard + Cover F40van - Ford Custom

Kit per veicoli Ford Custom composto da guarnizione ermetica e carter per integrare al meglio la staffa con il tendalino F40van e il veicolo.

■ SCEGLI IL MODELLO CHE FA PER TE

	Lunghezza canalina	Peso	Codice	Abbinamento kit staffa:	Prezzo
Kit Rain Guard Lower 550	550 cm	1,9 kg	98655Z017	-	84,50 €
Kit Rain Guard S 550	550 cm	0,8 kg	98655Z014	-	58,70 €
Kit Rain Guard M 550	550 cm	1,4 kg	98655Z015	-	63,40 €
Kit Rain Guard L 550	550 cm	3,1 kg	98655Z016	-	71,90 €
Kit Rain Guard California	200 cm	0,70 kg	98655-663	-	47,20 €
Kit Rain Guard Van	300 cm	0,80 kg	98655-947	-	111,00 €
Kit Rain Guard F80/F65	450 cm	1,10 kg	98655-020	-	47,90 €
Kit Rain Guard F80/ F65 50	50 cm	0,10 kg	98655Z019	-	8,90 €
Kit Rain Guard Slim F80s Ducato ***	450 cm	0,31 kg	98655Z137	98655Z093 98655Z103 98655Z104	45,30 €
Kit Cover F80s Ducato ***	-	0,50 kg	98655Z118	98655Z093 98655Z103 98655Z104	38,30 €
Kit Rain Guard F40van VWT5/T6 *	270 cm	0,80 kg	98655Z039	98655Z152 98655Z153 ** 98655Z194 **	159,00 €
Kit Rain Guard F40van Ford Custom L1 *	2x 100 cm	0,80 kg	98655Z052	98655Z044	164,00 €
Kit Rain Guard F40van Ford Custom L1 * **	2x 100cm	0,80 kg	98655Z047	98655Z046	164,00 €
Kit Rain Guard F40van Ford Custom L2 *	2x 110 cm	0,80 kg	98655Z054	98655Z045	164,00 €
Kit Rain Guard F40van Ford Custom L2 * **	2x 110 cm	0,80 kg	98655Z053	98655Z045	164,00 €
Kit Rain Guard F40van Mercedes V Class *	2x 110 cm	0,80 kg	98655Z077	98655Z078	187,00 €
Kit Cover VW Caddy Maxi	-	0,30 kg	98655Z094	98655Z109	296,00 €

* I Kit Rain Guard F40van sono completi di carter per integrare al meglio la staffa e il tendalino al veicolo

** Per veicoli con guida a destra (RHD)

*** Standard di serie per le staffe 98655Z148, 98655Z149, 98655Z150

F45

Adapter AS	46
Adapter D	46
Adapter T / U / B / C	48
Arca	47
Bailey MK 2	50
Bürstner	46
Citroën Holidays	52
Challenger Chausson	46
Combi Rail Bracket (Rail Brandrup - Vamoose)	52
Dethleffs Globebus	48
Eriba Touring	50
Eura Mobil Karmann	47
Fiat Ducato - Renault Master	51
Fiat Ducato H2 - Citroën Jumper H2 - Peugeot Boxer H2 (≥ 1994 ≤ 2006)	51
Fiat Ducato H2 - Citroën Jumper H2 - Peugeot Boxer H2 (≥ 2006)	51
Fiat Ducato H2 Lift Roof - Hymercar / Pössl Lift Roof	51
Fiat Ducato with Roof Rack	51
Fiberglass Roof	50
Fleurette	46
Ford Custom Lift Roof	54
Ford Custom Nugget High Roof	55
Ford Custom Nugget Lift Roof	55
Ford Custom V710 / VW Transporter ≥ 2025	55
Ford Transit H2 / H3 ≤ 2014	50
Ford Transit H3 ≥ 2014	50
High Roof Adapter Westfalia	55
Hymer / Van B2	47
Hymer ≥ 2016	49
Hymer S	48
Hymer S-E Klasse	48
Hymercamp	49
Kit AS	46
Kit Auto	55
Kit Caravan	50
Kit Multi	50
Kit Roof Adapter	46
Kit Roof Rail	55
Kit S	46
Kit Van	51
Kit Wall Adapter	47
Laika Ecovip - Bürstner - Hobby / Adapter Laika Ecovip	47
Laika Ecovip 07	47
Laika Rexosline - Ecovip 07 - Kreos 09	47
Laika X	47
Mercedes Sprinter H3 - Sprinter H3 Westfalia - VW Crafter H3	50
Mercedes Vito	55
Pilote Explorateur	48
Rail	46
Rapido Serie S6 > 2024	49
Rapido Serie 6	49
Rapido Serie 7-8	49
Rapido Serie 9	50

Rapido Serie 9dF - 9M - 10	49
Renault Master H2 - Opel Movano H2 - Nissan Interstar H2	51
Renault Trafic - Opel Vivaro - Nissan NV 300 - Fiat Talento	54
Renault Trafic - Opel Vivaro - Nissan Primastar	54
Stellantis with Westfalia rail	54
V Class Marco Polo	54
Voyageur	48
VW T3	54
VW T4 Brandrup	53
VW T4 - VW T4 Lift Roof	53
VW T5 / T6 Lift Roof	53
VW T5 / T6 Multivan Transporter	53
VW T5 / T6 Multirail Reimo	53
Wingamm Oasi	49

F43van

Citroën Holidays	52
Combi Rail Bracket (Rail Brandrup - Vamoose)	52
Ford Custom / Lift Roof	54
Ford Custom V710 / VW Transporter ≥ 2025	55
Kit Auto	55
Kit Roof Rail	55
Mercedes Vito	55
Renault Trafic - Opel Vivaro - Nissan Primastar	54
Renault Trafic - Opel Vivaro - Nissan NV300 - Fiat Talento	54
Stellantis	54
Stellantis with Westfalia rail	54
V Class Marco Polo	54
VW T3	54
VW T4 - Brandrup	53
VW T5 / T6 California	53
VW T5 / T6 Multivan Transporter	53
VW T5 / T6 Lift Roof	53
VW T5 / T6 Multirail Reimo	53
VW T5 / T6 Multivan with C Rail	53

F40van

Adapter Stellantis	62
Ford Custom L1 / Ford Custom L2	62
Mercedes V Class	62
NV 350	62
NV 200	62
Renault Trafic L1 / Renault Trafic L2	62
VW T5 / T6 Rail	62
VW T5 / T6	62

Tutti codici staffe indicati nelle pagine seguenti sono adatti per la guida a sinistra, salvo diversa indicazione. (*guida a destra - **guida a destra e sinistra)

F80

Adapter Caravan Roof	58
Adria Caravan	58
Arca Mobilvetta K-Yacht	56
Autocruise	57
Bailey	58
Caravan Standard	58
Carthago Chic Rapido i80 - i90	56
Carthago Malibu	57
Fiat Ducato / Citroën Jumper / Peugeot Boxer - Low profile (L2/L3 - ≥ 2006)	60
Fiat Ducato / Citroën Jumper / Peugeot Boxer - H2 - L2/L3 (≥ 2006)	60
Fiat Ducato / Citroën Jumper / Peugeot Boxer - H2 - L4 (≥ 2006 - Low profile)	60
Fiat Ducato / Citroën Jumper / Peugeot Boxer - H2 - L4 (≥ 2006)	60
Fiat Ducato / Citroën Jumper / Peugeot Boxer - H2 (≥ 1994 ≤ 2006 - Low profile)	60
Fiat Ducato / Citroën Jumper / Peugeot Boxer - H2 (≥ 1994 ≤ 2006)	60
Fiat Ducato / Citroën Jumper / Peugeot Boxer - H3	60
Fiat Ducato H2 Skyroof	59
Ford Transit H3	59
Ford Transit Van H2	59
Giottiline - Fendt	56
Hobby Caravan	59
Hobby Easy / Ontour / Adria Adora	58
Hobby Excellent	57
Hobby Premium & Ontour	58
Hymer	57
Iveco Daily H2	61
Kit Caravan Roof	58
Kit Caravan Standard	59
Kit Fixing Bar	57
Kit Standard	56
Laika Kreos 2005	56
Laika Kreos 21	56
Laika Ecovip / Rexosline / Kreos >09 <21	56
Laika Rexosline / Kreos 09	56
LMC Adapter Caravan Roof	58
Mercedes Sprinter - Roof Rail	61
Mercedes Sprinter / VW Crafter High Roof	61
Rapido C55i C86i	57
Rapido C Line	57
Rapido Distinction	57
Renault Master H2	60
Renault Master H2 - ≥ 2010	61
Smart Clamp Ducato	59
Sprinter F65eagle	60
Standard F65eagle 400	56
VW Crafter - Roof Rail	61
VW Crafter H3	61

F35pro / F35

Brandrup VW T4	64
Campérêve Cap Road	63
Citroën Holidays	66
Class V Marco Polo	64
Combi Rail Bracket (Rail Brandrup - Vamoose)	64
Eriba Touring	66
Ford Custom Lift Roof	65
Ford Custom Cap Coast / Capland / Caplife	65
Ford Custom Capland / Capfun	65
Ford Custom Groupe Rapido	65
Kit Auto	66
Kit Standard	65
Mercedes Viano / Marco Polo / Vito / V Class	65
Mercedes Vito / Vito Marco Polo	64
Mercedes Vito Jules Verne	64
Nissan NV200	64
Rail	66
Renault Trafic / Opel Vivaro / Fiat Talento / Nissan Primastar	65
Renault Trafic / Opel Vivaro / Fiat Talento / NV300 / Rapido Mirande S	65
Stellantis	63
Stellantis with Westfalia Rail	66
VW Caddy Maxi	63
VW Caddy Maxi Lift Roof	63
VW T3 / T3 Lift Roof	64
VW T4 Lift Roof	63
VW T5 / T6 California	63
VW T5 / T6 Multirail Reimo	63
VW T5 / T6 Multivan Transporter	63
VW T5 / T6 Multivan Transporter (Roof Rail)	64
VW T6 Kepler	64

CaravanStore / Evo

Hobby CaravanStore	66
--------------------	----

Tutti codici staffe indicati nelle pagine seguenti sono adatti per la guida a sinistra, salvo diversa indicazione. (*guida a destra - **guida a destra e sinistra)

F45

ADAPTER AS / KIT S / KIT AS

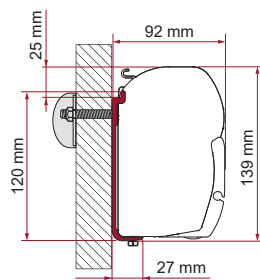

	Qtà / Lungh.	Codice	Prezzo
Adapter AS 300	1 x 300 cm	98655-503	192,00 €
Adapter AS 350	1 x 350 cm	98655-504	214,00 €
Adapter AS 400	1 x 400 cm	98655-505	249,00 €
Adapter AS 450	1 x 450 cm	98655-928	309,00 €
Kit S 120	1 x 12 cm	98655-392	21,80 €
Kit S 400	1 x 40 cm	98655-381	42,00 €
Kit AS 110 (di serie da 190 a 230 cm)	2 x 12 cm	98655Z007	37,70 €
Kit AS 120 (di serie da 260 a 400 cm)	2 x 12 cm - 1 x 8 cm	98655-391	50,10 €
Kit AS 400 (di serie da 450 a 500 cm)	2 x 40 cm - 1 x 12 cm	98655-390	104,00 €
Kit AS 400 L (di serie nella 550 cm)	4 x 40 cm	98655-393	179,00 €

ADAPTER D

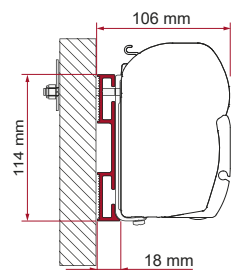

	Qtà / Lungh.	Codice	Prezzo
Adapter D	1 x 8 cm	98655-021	15,50 €
	1 x 12 cm	98655-022	21,10 €

KIT BÜRSTNER

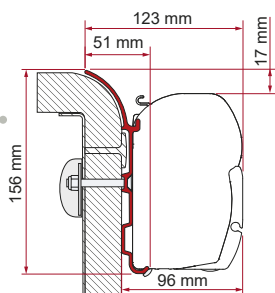

	Qtà / Lungh.	Codice	Prezzo
Kit Bürstner	2 x 12 cm - 1 x 8 cm	98655-749	132,00 €

RAIL

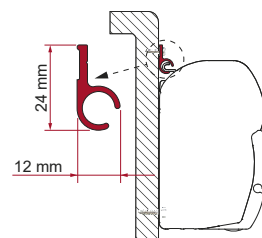

	Qtà / Lungh.	Codice	Prezzo
Rail	1 x 300 cm	02361-01A	32,60 €
	1 x 400 cm	02361-01C	40,60 €

KIT CHALLENGER CHAUSSON



Eden Allegro

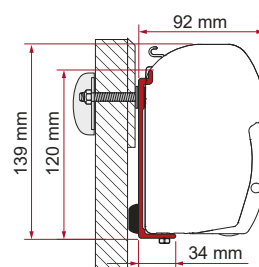

	Qtà / Lungh.	Codice	Prezzo
Kit Challenger Chausson	2 x 8 cm - 1 x 40 cm	98655-258	130,00 €

KIT ROOF ADAPTER

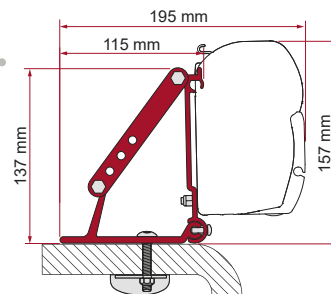

	Qtà / Lungh.	Codice	Prezzo
Kit Roof Adapter	3 x 8 cm	98655-316	110,00 €

KIT FLEURETTE

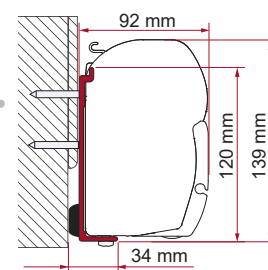

	Qtà / Lungh.	Codice	Prezzo
Kit Fleurette	1 x 8 cm - 2 x 12 cm	98655-082	64,50 €

● Staffe con finitura nera

* per guida a destra

** per guida a destra e sinistra

ADAPTER ARCA

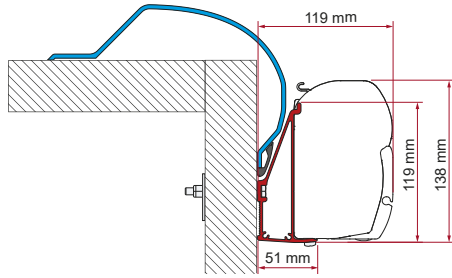

	Qtà / Lungh.	Codice	Prezzo
Adapter Arca	1 x 400 cm	98655-852	333,00 €

ADAPTER HYMER / VAN B2



*Hymermobile B - Classic B - Klasse - Starline

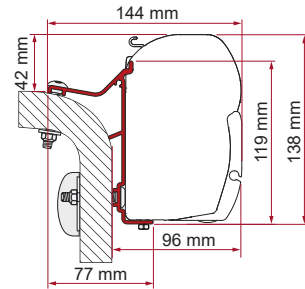

	Qtà / Lungh.	Codice	Prezzo
Adapter Hymer / Van B2*	1 x 350 cm	98655-244	241,00 €
	1 x 400 cm	98655-245	274,00 €
	1 x 450 cm	98655-246	336,00 €

KIT WALL ADAPTER

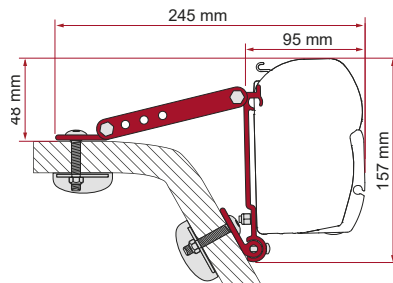

	Qtà / Lungh.	Codice	Prezzo
Kit Wall Adapter	3 x 8 cm	98655-318	98,90 €

KIT LAIKA ECOVIP - BÜRSTNER - HOBBY / ADAPTER LAIKA ECOVIP

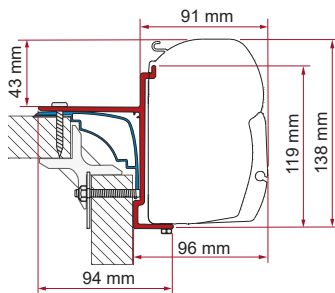

	Qtà / Lungh.	Codice	Prezzo
Kit Laika Ecovip - Bürstner - Hobby	3 x 15 cm - 1 x 12 cm	98655-357	101,00 €
Adapter Laika Ecovip	1 x 390 cm	98655-469	301,00 €

KIT LAIKA X

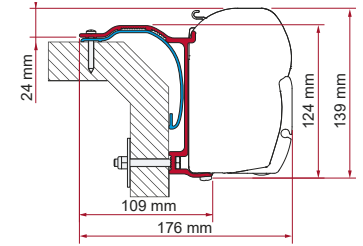

	Qtà / Lungh.	Codice	Prezzo
Kit Laika X	3 x 15 cm	98655-761	101,10 €

KIT LAIKA ECOVIP 07



Per tendalini da 4 m

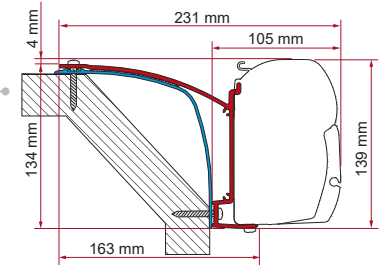

	Qtà / Lungh.	Codice	Prezzo
Kit Laika Ecovip 07	3 x 15 cm	98655-467	111,00 €

KIT LAIKA REXOSLINE - ECOVIP 07 - KREOS 09

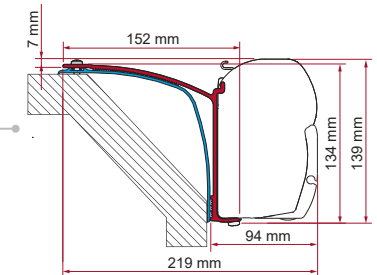

	Qtà / Lungh.	Codice	Prezzo
Kit Laika Rexosline - Ecovip 07 - Kreos 09	3 x 15 cm	98655-418	97,60 €

ADAPTER EURA MOBIL KARMANN

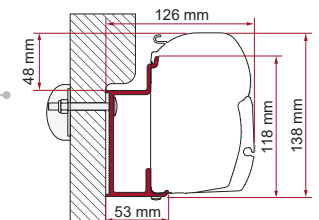

	Qtà / Lungh.	Codice	Prezzo
Adapter Eura Mobil Karmann	1 x 350 cm	98655-764	307,00 €
	1 x 400 cm	98655-765	347,00 €
	1 x 450 cm	98655-766	377,00 €

ADAPTER T / U / B / C

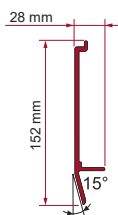
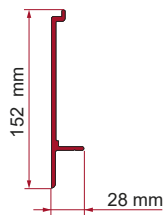

Quantità Codice Prezzo

Adapter T 1 pz 02437-01- 17,80 €

Quantità Codice Prezzo

Adapter U 1 pz 02437A01- 19,20 €

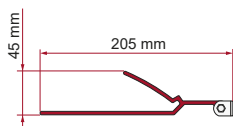

Quantità Codice Prezzo

Adapter B 1 pz 02096-01- 33,70 €

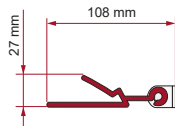

Quantità Codice Prezzo

Adapter C 1 pz 02097-01- 30,40 €

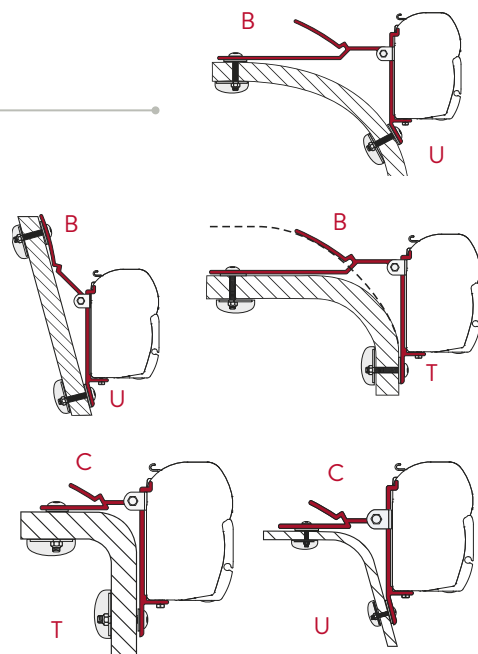

KIT VOYAGEUR

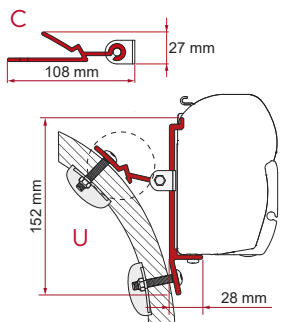

Qtà / Lungh. Codice Prezzo

Kit Voyageur 3 x 8 cm - 3 x 8 cm 02097-01-(1pz) + 02437A01-(1pz) 30,40 € + 19,20 €

ADAPTER HYMER S-E KLASSE



Hymermobile S - Klasse 650, 740, 820 Esterel ≥ 2007

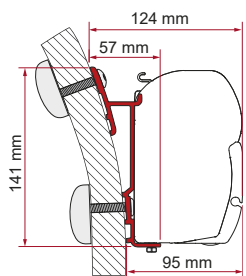

Qtà / Lungh. Codice Prezzo

Adapter Hymer S-E Klasse 1 x 400 cm 98655-249 407,00 €

1 x 450 cm 98655-250 436,00 €

KIT DETHLEFFS GLOBEBUS

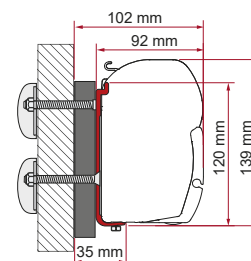

Qtà / Lungh. Codice Prezzo

Kit Dethleffs Globebus 3 x 12 cm 98655-730 92,20 €

KIT PILOTE EXPLORATEUR

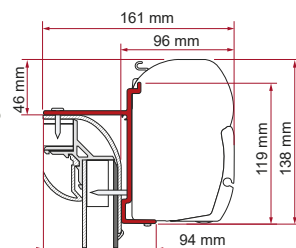

Qtà / Lungh. Codice Prezzo

Kit Pilote Explorateur 3 x 15 cm 98655-729 86,60 €

KIT HYMER S

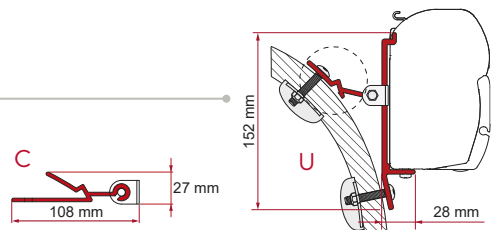

Qtà / Lungh. Codice Prezzo

Kit Hymer S 3 x 8 cm - 3 x 8 cm 02097-01-(1pz) + 02437A01-(1pz) 30,40 € + 19,20 €

• Staffe con finitura nera

* per guida a destra

** per guida a destra e sinistra

ADAPTER WINGAMM OASI

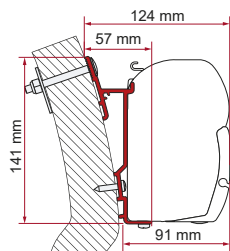

	Qtà / Lungh.	Codice	Prezzo
Adapter Wingamm Oasi	1 x 230 cm	98655-929	251,00 €
	1 x 300 cm	98655-930	305,00 €
	1 x 350 cm	98655-931	328,00 €

KIT / ADAPTER HYMERCAMP

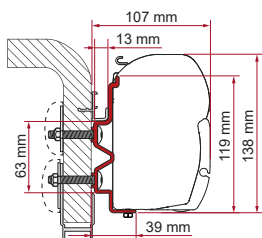

	Qtà / Lungh.	Codice	Prezzo
Kit Hymercamp	3 x 12 cm	98655-278	151,00 €
	Qtà / Lungh.	Codice	Prezzo
Adapter Hymercamp*	1 x 300 cm	98655-277	229,00 €
	1 x 350 cm	98655-276	251,00 €
	1 x 400 cm	98655-274	299,00 €
	1 x 450 cm	98655-275	316,00 €
	1 x 500 cm	98655-273	354,00 €

* Hymercamp Swing - Starline - Hobby Van - Caravan Hobby 09

KIT / ADAPTER HYMER ≥ 2016

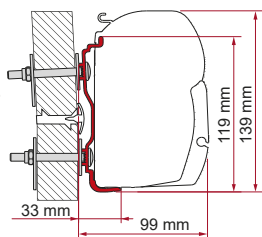

	Qtà / Lungh.	Codice	Prezzo
Kit Hymer ≥ 2016	3 x 12 cm	98655Z059	104,00 €
	Qtà / Lungh.	Codice	Prezzo
Adapter Hymer ≥ 2016	1 x 300 cm	98655Z060	225,00 €
	1 x 350 cm	98655Z061	248,00 €
	1 x 400 cm	98655Z062	272,00 €
	1 x 450 cm	98655Z063	319,00 €
	1 x 500 cm	98655Z064	343,00 €

ADAPTER RAPIDO SERIE 9DF - 9M - 10

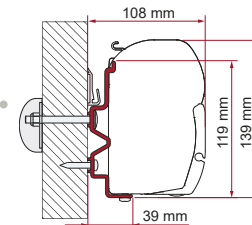

	Qtà / Lungh.	Codice	Prezzo
Adapter Rapido Serie 9dF - 9M - 10	1 x 350 cm	98655-916	337,00 €
	1 x 400 cm	98655-917	366,00 €
	1 x 450 cm	98655-918	390,00 €

ADAPTER RAPIDO SERIE 7 - 8



Fiat 860F
Fiat Garage 860F,
870F, 890F

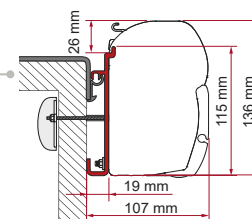

	Qtà / Lungh.	Codice	Prezzo
Kit Rapido Serie 7-8	2 x 8 cm - 1 x 100 cm	98655-222	153,00 €

ADAPTER / KIT RAPIDO SERIE S6 ≥ 2024

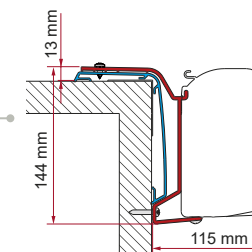

	Qtà / Lungh.	Codice	Prezzo
Adapter Rapido Serie S6 606F ≥ 2024	1 x 400 cm	98655Z173	289,00 €
Adapter Rapido Serie S6 686F ≥ 2024	1 x 450 cm	98655Z187	356,00 €
Adapter Rapido Serie S6 666F-696F ≥ 2024	1 x 500 cm	98655Z174	396,00 €
Kit Rapido Serie S6 606F ≥ 2024	2 x 12 cm + 1 x 8 cm	98655Z190	66,20 €
Kit Rapido Serie S6 666F-686F-696F ≥ 2024	2 x 40 cm + 1 x 12 cm	98655Z191	138,00 €

ADAPTER RAPIDO SERIE 6

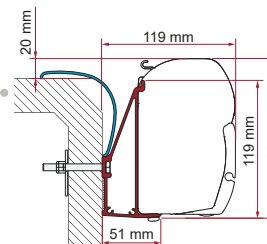

	Qtà / Lungh.	Codice	Prezzo
Adapter Rapido Serie 6	1 x 350 cm	98655-895	347,00 €
	1 x 400 cm	98655-896	364,00 €

KIT RAPIDO SERIE 9

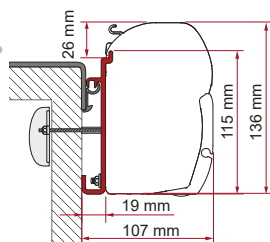

	Qtà / Lungh.	Codice	Prezzo
Kit Rapido Serie 9	2 x 8 cm - 2 x 12 cm	98655-223	88,90 €

KIT ERIBA TOURING



≤ 06/2013

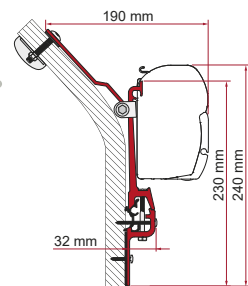

	Qtà / Lungh.	Codice	Prezzo
Kit Eriba Touring	3 x 8 cm	98655-283	159,00 €

KIT BAILEY MK 2



≥ 2014

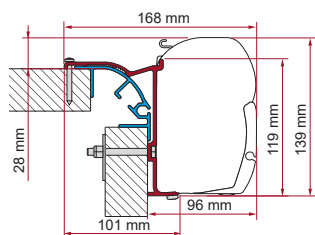

	Qtà / Lungh.	Codice	Prezzo
Kit Bailey MK 2	3 x 15 cm	98655-946	102,00 €

KIT CARAVAN

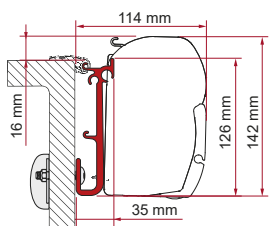

	Qtà / Lungh.	Codice	Prezzo
Kit Caravan	3 x 13 cm	98655-252	80,50 €

KIT FORD TRANSIT



H2 ≤ 2014
H3 ≤ 2014

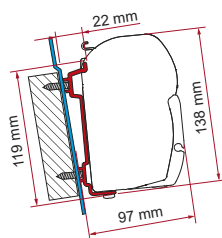

	Qtà / Lungh.	Codice	Prezzo
Kit Ford Transit	2 x 40 cm	98655-741	87,40 €

KIT MULTI



L'unica staffa modulare adatta per compensare la curvatura del tetto del veicolo. Renault Master 98, Fiat Ducato, Citroën Jumper, Peugeot Boxer

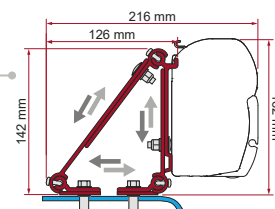

	Qtà / Lungh.	Codice	Prezzo
Kit Multi	1 x 8 cm	98655-011	63,80 €

KIT FIBERGLASS ROOF

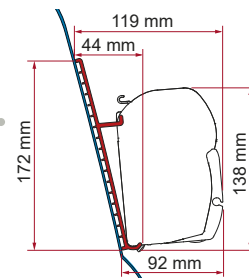

	Qtà / Lungh.	Codice	Prezzo
Kit Fiberglass Roof	2 x 40 cm	98655-744	137,00 €

KIT FORD TRANSIT H3



L2 / L3 / L4
MK8 ≥ 2014

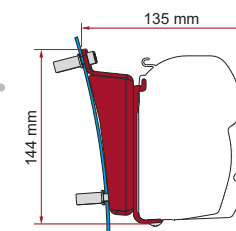

	Qtà / Lungh.	Codice	Prezzo
Kit Ford Transit H3	2 x 25 cm 1 x 8 cm	98655Z176	193,00 €
		* 98655Z177	193,00 €

KIT MERCEDES SPRINTER H3 - SPRINTER H3 WESTFALIA - VW CRAFTER H3



H3

Mercedes / Dodge / Freightliner Sprinter ≥ 2006
VW Crafter I gen. ≥ 2006 ≤ 2016

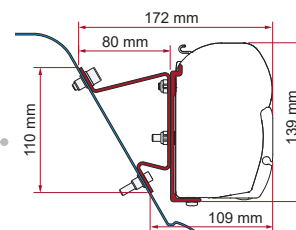

	Qtà / Lungh.	Codice	Prezzo
Kit Mercedes Sprinter H3 - Sprinter H3 Westfalia - VW Crafter H3	3 x 8 cm	98655-591	109,00 €

**KIT FIAT DUCATO H2 -
CITROËN JUMPER H2 -
PEUGEOT BOXER H2**

≥ 1994 ≤ 2006
H2 - L2/L3

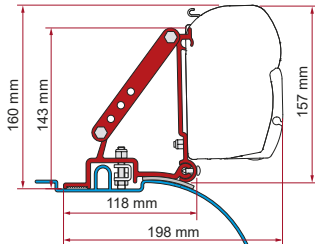

	Qtà / Lungh.	Codice	Prezzo
Kit Fiat Ducato H2 Citroën Jumper H2 Peugeot Boxer H2	2 x 8 cm	98655-680	100,00 €

**• KIT FIAT DUCATO H2 -
CITROËN JUMPER H2 -
PEUGEOT BOXER H2**

≥ 2006
H2 - L2
H2 - L3

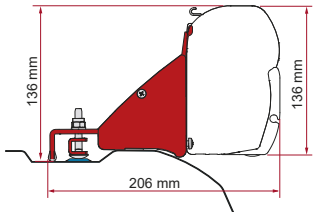

Per veicolo L4 utilizzare 2 kit
codice 98655Z201

	Qtà / Lungh.	Codice	Prezzo
Kit Fiat Ducato H2 Citroën Jumper H2 Peugeot Boxer H2 -L3	3 x 12 cm	98655Z200	109,00 €
Kit Fiat Ducato H2 Citroën Jumper H2 Peugeot Boxer H2- L2	2 x 12 cm	98655Z201	104,00 €

KIT FIAT DUCATO WITH ROOF RACK

≥ 2006
H2 - L2/L3

Citroën Jumper - Peugeot Boxer
≥ 2006

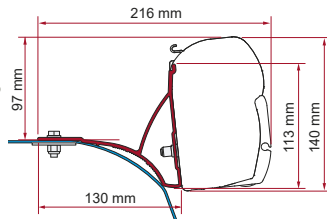

	Qtà / Lungh.	Codice	Prezzo
Kit Fiat Ducato - Roof Rack	3 x 12 cm	98655-485	91,00 €

**• KIT FIAT DUCATO H2 LIFT ROOF
HYMERCAR / PÖSSL LIFT ROOF**

≥ 2006
H2 - L2/L3/L4
Tetto a soffietto

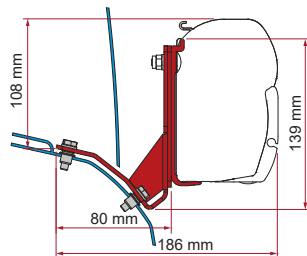

	Qtà / Lungh.	Codice	Prezzo
Kit Fiat Ducato H2 Lift Roof - Hymercara/ Pössl Lift Roof	3 x 12 cm	98655Z028	182,00 €

KIT FIAT DUCATO - RENAULT MASTER

H1/H2

Iveco 35C13 City - (Fiat New Daily)
Renault Master ≥ 03/1998

Fiat Ducato - Peugeot J5 - Citroën C25
≥ 1981 ≤ 1994

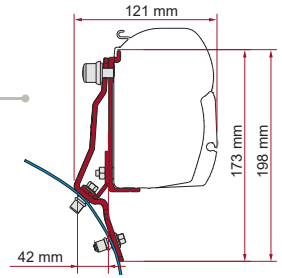

	Qtà / Lungh.	Codice	Prezzo
Kit Fiat Ducato Renault Master	2 x 14 cm	98655-286	126,00 €

**KIT RENAULT MASTER H2 -
OPEL MOVANO H2 -
NISSAN INTERSTAR H2**

H2 - L2/L3

Renault Master ≥ 1997 ≤ 2009
Opel Movano ≥ 1998 ≤ 2010
Nissan Interstar ≥ 1998 ≤ 2011

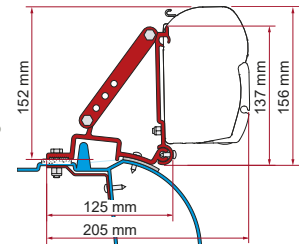

	Qtà / Lungh.	Codice	Prezzo
Kit Renault Master H2 - Opel Movano H2 - Nissan Interstar H2	3 x 8 cm	98655-681	165,00 €

KIT VAN

Per tendalini
fino a 3,50 m

Staffa A e B
fornite di serie
nel Kit

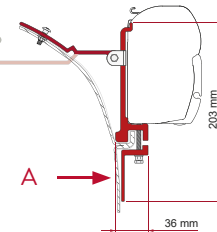

H1-H2
Peugeot J5
Citroën C25
Fiat Ducato ≤ 1994

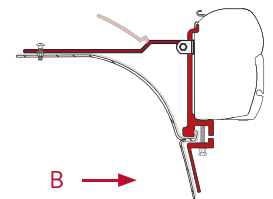

Ford Transit ≤ 2014 - H2
Mercedes Sprinter 208
DKB

	Qtà / Lungh.	Codice	Prezzo
Kit Van	2 x 8 cm	98655-017	129,00 €

F45s per minivan / F43van



I tendalini F45s 260 e 300 e il tendalino F43van, saranno dotati di serie delle relative staffe standard (in giallo).
Le staffe dedicate ai vari veicoli (in rosso) si abbineranno alla staffa standard di serie nel tendalino.

Staffa dedicata Kit Ford Custom Lift Roof

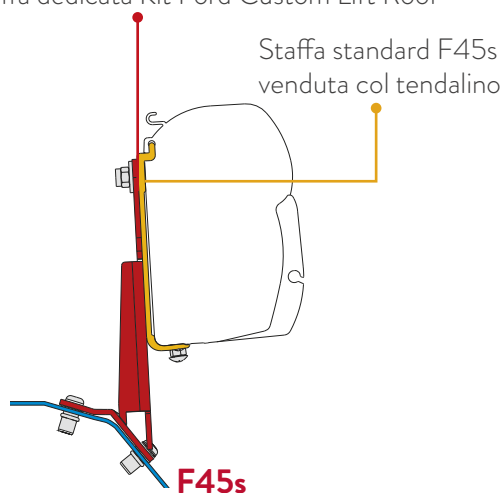

Staffa dedicata Kit Ford Custom Lift Roof

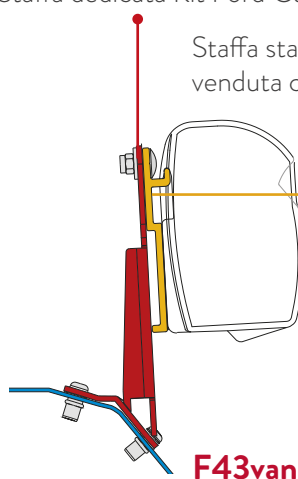

	F45	F43	Codice Alu	Codice Deep Black
Kit Citroën Holidays	•	•	-	98655Z198
Kit Combi Rail Bracket (Rail Brandrup - Vamoose)	•	•	-	98655Z147
Kit VW T5 / T6 California		•	-	98655A712
Kit VW T5 / T6 Multivan Transporter	•		98655-647	98655H647
Kit VW T5 / T6 Multivan Transporter		•	-	98655A647
Kit VW T5 / T6 Multivan Transporter RHD	•		98655-648	98655H648
Kit VW T5 / T6 Multivan Transporter RHD		•	-	98655A648
Kit VW T5/T6 Multivan with C Rail		•	-	98655A686
Kit VW T5/T6 Multivan with C Rail - RHD		•	-	98655A739
Kit VW T5/T6 Lift Roof	•		-	98655Z159
Kit VW T5/T6 Lift Roof		•	-	98655A159
Kit VW T5/T6 Lift Roof - RHD	•		-	98655Z160
Kit VW T5/T6 Lift Roof - RHD		•	-	98655A160
Kit VW T5 / T6 Multirail Reimo	•	•	-	98655Z156
Kit Brandrup VW T4	•	•	98655Z011	-
Kit VW T4 / Lift Roof	•		-	98655-292
Kit VW T3	•	•	-	98655-035
Kit Stellantis		•	-	98655A090
Kit Stellantis with Westfalia rail	•	•	-	98655Z199
Kit Ford Custom / Lift Roof	•	•	-	98655Z169
Kit Ford Custom / Lift Roof - RHD	•	•	-	98655Z170
Kit Ford Custom V710 / VW Transporter ≥ 2025 - Lift Roof	•	•	-	98655Z196
Kit Ford Custom V710 / VW Transporter ≥ 2025 - Lift Roof - RHD	•	•	-	98655Z197
Kit V Class Marco Polo	•	•	-	98655Z022
Kit Renault Trafic - Opel Vivaro - Nissan Primastar	•		98655-854	-
Kit Renault Trafic - Opel Vivaro - Nissan Primastar		•	-	98655A854
Kit Renault Trafic - Opel Vivaro - Nissan NV300 - Fiat Talento	•		98655Z021	-
Kit Renault Trafic - Opel Vivaro - Nissan NV300 - Fiat Talento		•	-	98655A021
Kit Ford Transit Nugget High Roof	•		98655Z023	-
Kit Ford Custom Nugget Lift Roof	•		-	98655Z114
Kit Auto	•	•	98655-310	-
Kit Roof Rail	•	•	-	98655-770
Kit High Roof Adapter Westfalia	•		98655-317	-
Kit Mercedes Vito	•	•	-	98655-284

• KIT COMBI RAIL BRACKET



≥ 2003 H1 - L1
VW T5 / T6
Transporter
/ Caravelle /
Multivan

Adatte anche
per veicoli con
tetto a soffietto

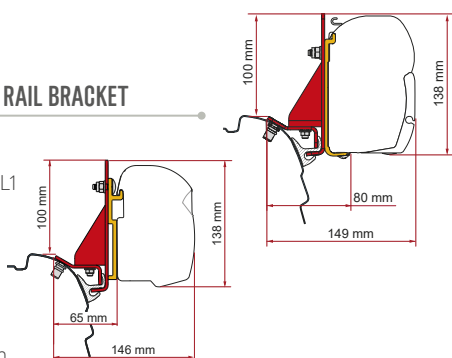

	Qtà / Lung.	Codice	Prezzo
Kit Combi Rail Bracket (Rail Brandrup - Vamoose)	2 x 8 cm	** 98655Z147	101,00 €

• KIT CITROËN HOLIDAYS



H1 - L1

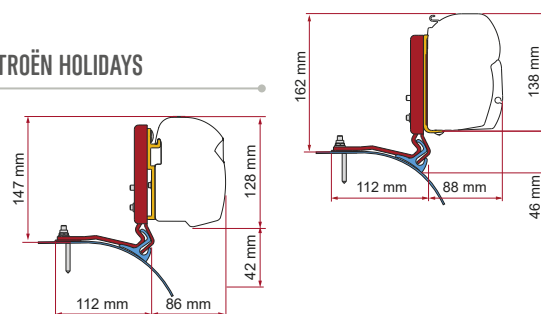

	Qtà / Lung.	Codice	Prezzo
Kit Citroën Holidays	2 x 12 cm	98655Z198	166,00 €

• Staffe con finitura nera

* per guida a destra

** per guida a destra e sinistra

KIT VW T4 - VW T4 LIFT ROOF

≥ 1990 ≤ 2003
H1 - L1/L2

Anche per modelli con tetto a soffietto

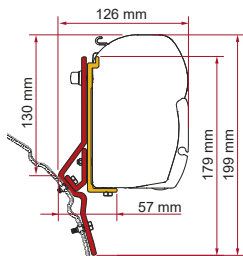

	Qtà / Lungh.	Codice	Prezzo
Kit VW T4 - VW T4 Lift Roof	2 x 14 cm	98655-292	119,00 €

• KIT VW T5 / T6 CALIFORNIA

WITHOUT DRILLING

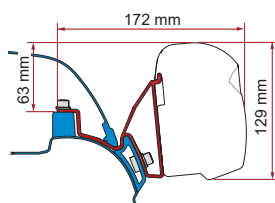

	Qtà / Lungh.	Codice	Prezzo
Kit VW T5/T6 California	2 x 12 cm	98655A712	131,00 €

KIT VW T5 / T6 MULTIVAN TRANSPORTER

≥ 2003
H1 - L1

VW T5 / T6
Transporter /
Caravelle /
Multivan

Senza guida a C
sul tetto

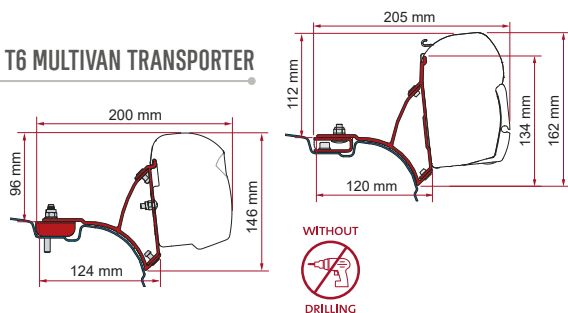

	Qtà / Lungh.	Codice	Prezzo
F45s		98655-647	113,00 €
Kit VW T5 / T6 Multivan Transporter	2 x 21,5 cm	• 98655H647	129,00 €
		* 98655-648	116,00 €
		• * 98655H648	129,00 €
F43van	Qtà / Lungh.	Codice	Prezzo
Kit VW T5 / T6 Multivan Transporter	2 x 21,5 cm	• 98655A647	129,00 €
		• * 98655A648	129,00 €

• KIT VW T5 / T6 MULTIVAN WITH C RAIL

WITHOUT DRILLING

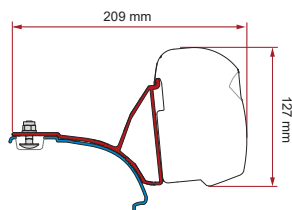

	Qtà / Lungh.	Codice	Prezzo
F43van	Qtà / Lungh.	Codice	Prezzo
Kit VW T5/T6 Multivan with C Rail	1 x 12 cm	98655A686	131,00 €
	1 x 21,5 cm	* 98655A739	131,00 €

• Staffe con finitura nera * per guida a destra ** per guida a destra e sinistra

• KIT VW T5 / T6 MULTIRAIL REIMO

≥ 2003
H1 - L1

VW T5 / T6
Transporter /
Caravelle /
Multivan

Adatte anche per veicoli con tetto a soffietto

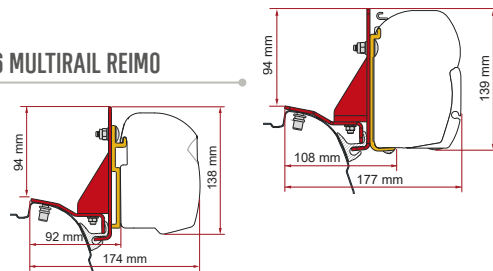

	Qtà / Lungh.	Codice	Prezzo
Kit VW T5 / T6 Multirail Reimo	2 x 8 cm	** 98655Z156	131,00 €

• KIT VW T5 / T6 LIFT ROOF

H1
L1 / L2

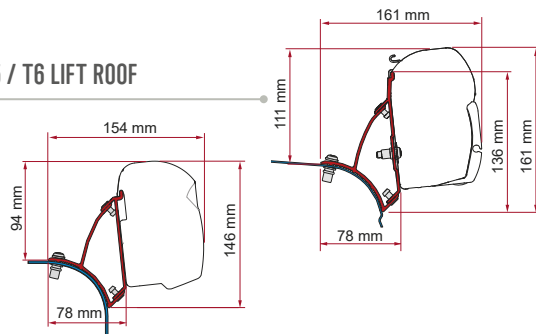

	Qtà / Lungh.	Codice	Prezzo
F45s		98655Z159	110,00 €
Kit VW T5/T6 Lift Roof	2 x 21,5 cm	* 98655Z160	110,00 €
F43van	Qtà / Lungh.	Codice	Prezzo
Kit VW T5/T6 Lift Roof	2 x 21,5 cm	98655A159	110,00 €
		* 98655A160	110,00 €

KIT VW T4 BRANDRUP

≥ 1990 ≤ 2003
H1 - L1/L2

Reimo Multirail

WITHOUT DRILLING

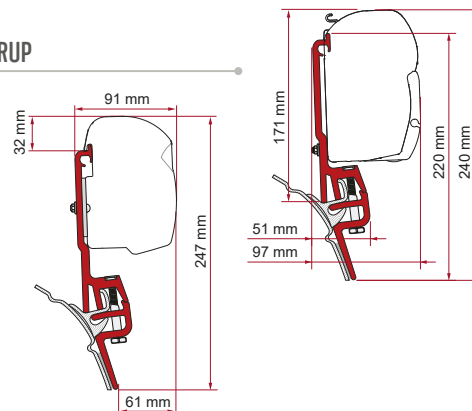

	Qtà / Lungh.	Codice	Prezzo
Kit Brandrup VW T4	2 x 8 cm	98655Z011	115,00 €

• **KIT VW T3**



≥ 1979 ≤ 1990
H1

Anche per modelli con tetto a soffietto



DRILLING

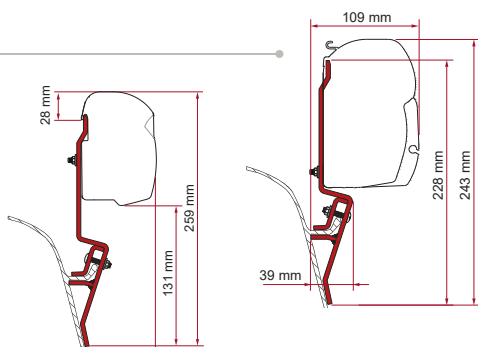

	Qtà / Lungh.	Codice	Prezzo
Kit VW T3	2 x 8 cm	98655-035	128,00 €

• **KIT STELLANTIS**



H1 - L1

Citroën Jumpy III, Spacetourer ≥ 2016
Opel / Vauxhall Vivaro C, Zafira Life ≥ 2019
Peugeot Expert III, Traveller ≥ 2016
Toyota Proace II, Proace Verso ≥ 2016

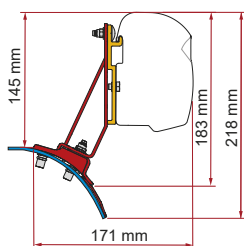

	Qtà / Lungh.	Codice	Prezzo
F43van	Qtà / Lungh.	Codice	Prezzo
Kit Stellantis	2 x 20 cm	98655A090	148,00 €

• **KIT FORD CUSTOM / LIFT ROOF**



≥ 2012 ≤ 2023
H1
L1 / L2

Attenzione: le operazioni di apertura e chiusura del tendalino devono avvenire a porta scorrevole chiusa.

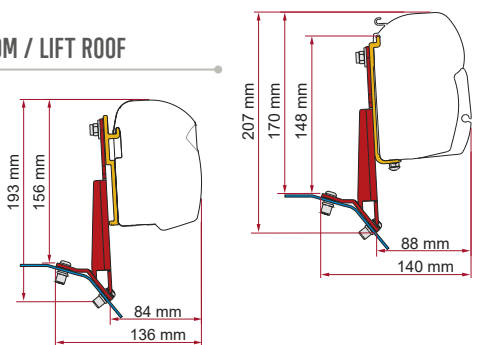

	Qtà / Lungh.	Codice	Prezzo
Kit Ford Custom Lift Roof	2 x 12 cm	98655Z169	168,00 €
		*98655Z170	168,00 €

• **KIT STELLANTIS WITH WESTFALIA RAIL**



Anche per Crosscamp Lite & Full - Opel



DRILLING

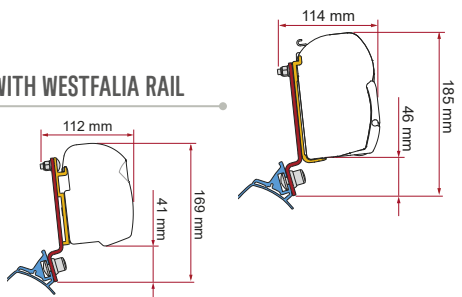

	Qtà / Lungh.	Codice	Prezzo
Kit Stellantis with Westfalia rail	1 x 12 cm - 1 x 14 cm	98655Z199	153,00 €

KIT RENAULT TRAFIC - OPEL VIVARO - NISSAN PRIMASTAR



≥ 2001 ≤ 2014

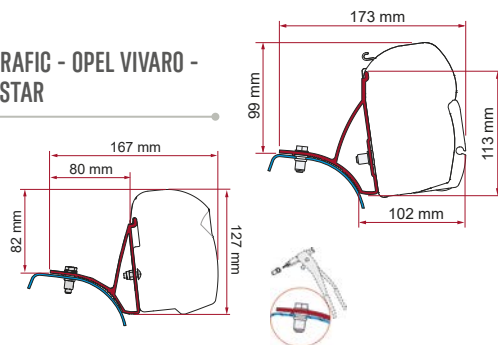

F45s (230/270) - H1 - L1/L2
F43van (270) - H1 - L2

	Qtà / Lungh.	Codice	Prezzo
F45s	Qtà / Lungh.	Codice	Prezzo
Kit Renault Trafic - Opel Vivaro - Nissan Primastar	2 x 16 cm	98655-854	102,00 €
F43van	Qtà / Lungh.	Codice	Prezzo
Kit Renault Trafic - Opel Vivaro - Nissan Primastar	2 x 16 cm	98655A854	83,70 €

KIT V CLASS MARCO POLO



≥ 2014
H1 - L2 - Solo tetto manuale

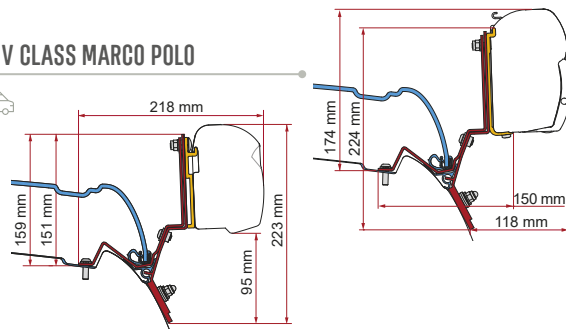

	Qtà / Lungh.	Codice	Prezzo
Kit V Class Marco Polo	1 x 12 cm - 1 x 13 cm	98655Z022	254,00 €

KIT RENAULT TRAFIC - OPEL VIVARO - NISSAN NV300 - FIAT TALENTO



≥ 2014
F45s (230/270) - H1 - L1/L2
F43van (270) - H1 - L2

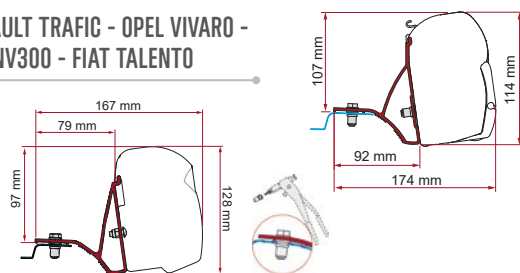

Opel Vivaro B / Vauxhall Vivaro B ≥ 2014 ≤ 2018

	Qtà / Lungh.	Codice	Prezzo
F45s	Qtà / Lungh.	Codice	Prezzo
Kit Renault Trafic - Opel Vivaro - Nissan NV300 - Fiat Talento	2 x 16 cm	98655Z021	102,00 €
F43van	Qtà / Lungh.	Codice	Prezzo
Kit Renault Trafic - Opel Vivaro - Nissan NV300 - Fiat Talento	2 x 16 cm	98655A021	90,60 €

KIT FORD CUSTOM NUGGET HIGH ROOF



≥ 2012 ≤ 2023
H2 - L2

Tetto alto

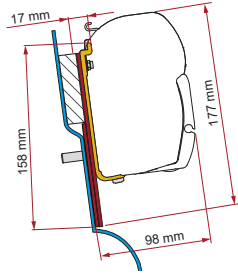

	Qtà / Lungh.	Codice	Prezzo
Kit Ford Custom Nugget High Roof	2 x 12 cm	98655Z023	98,10 €

KIT FORD CUSTOM V710 / VW TRANSPORTER ≥ 2025 - LIFT ROOF



≥ 2023
H1 - L1 / L2

Anche per modelli con tetto a soffietto

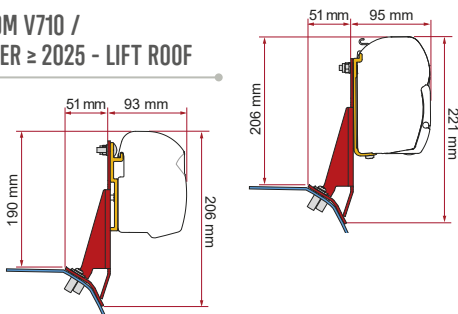

	Qtà / Lungh.	Codice	Prezzo
Kit Ford Custom V710 / VW Transporter ≥ 2025 - Lift Roof	3 x 15 cm	98655Z196 * 98655Z197	€ 166,00

KIT AUTO



	Qtà / Lungh.	Codice	Prezzo
Kit Auto	2 x 8 cm	98655-310	97,60 €

KIT HIGH ROOF ADAPTER WESTFALIA

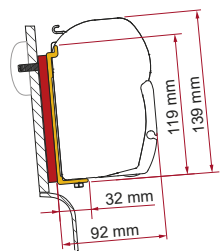

	Qtà / Lungh.	Codice	Prezzo
Kit High Roof Adapter Westfalia	2 x 12 cm	98655-317	49,90 €

● Staffe con finitura nera

* per guida a destra

** per guida a destra e sinistra

● KIT FORD CUSTOM NUGGET LIFT ROOF



≥ 2015 ≤ 2023
H1 - L1

Tetto a soffietto

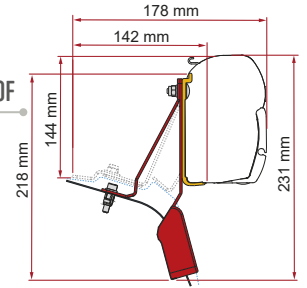

	Qtà / Lungh.	Codice	Prezzo
Kit Ford Custom Nugget Lift Roof	2 x 8 cm	98655Z114	264,00 €

KIT ROOF RAIL



Larghezza max Rail 5,5 cm.
Minimo 2 kit per installare un tendalino.

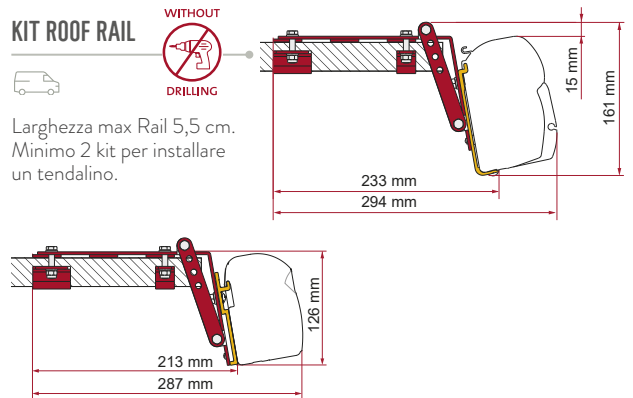

	Qtà / Lungh.	Codice	Prezzo
Kit Roof Rail	1 x 12 cm	98655-770	129,00 €

KIT MERCEDES VITO



≥ 1996 ≤ 2003
H1 - L1

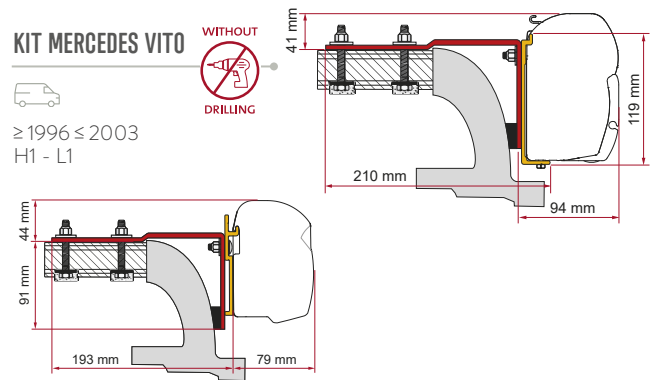

	Qtà / Lungh.	Codice	Prezzo
Kit Mercedes Vito	2 x 14 cm	98655-284	165,00 €

F80

KIT STANDARD

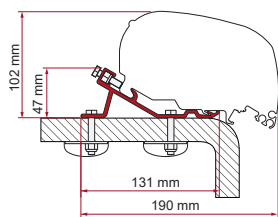

	Qtà / Lungh.	Codice	Prezzo
Kit Standard	3 x 20 cm	98655-855	115,00 €

KIT GIOTTILINE - FENDT



Per Genetics / Graal

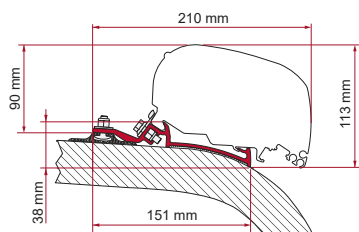

	Qtà / Lungh.	Codice	Prezzo
Kit Giottiline - Fendt	3 x 15 cm	98655-725	108,00 €

KIT / ADAPTER LAIKA ECOVIP / REXOSLINE / KREOS

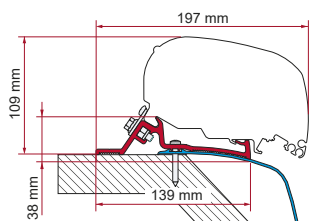

	Qtà / Lungh.	Codice	Prezzo
Adapter Laika Ecovip / Rexosline / Kreos >09 <21	1 x 500 cm	98655Z168	401,00 €
Kit Laika Rexosline / Kreos 09	4 x 15 cm	98655-419	174,00 €

ADAPTER STANDARD F65EAGLE 400

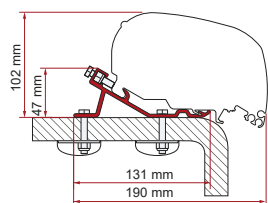

	Qtà / Lungh.	Codice	Prezzo
Adapter Standard F65eagle 400	1 x 400 cm	98655-969	298,00 €

KIT LAIKA KREOS 2005



≥ 2005 ≤ 2008

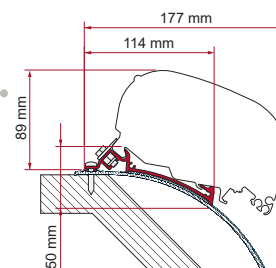

	Qtà / Lungh.	Codice	Prezzo
Kit Laika Kreos 05	3 x 15 cm	98655-698	103,00 €

KIT LAIKA KREOS > 2021



≥ 2021

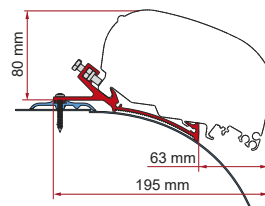

	Qtà / Lungh.	Codice	Prezzo
Kit Laika Kreos 21	4 x 15 cm	98655Z119	105,00 €

KIT ARCA MOBILVETTA K-YACHT



≤ 2021

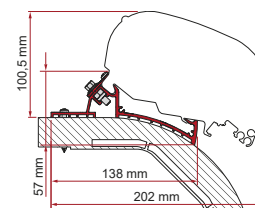

	Qtà / Lungh.	Codice	Prezzo
Kit Arca Mobilvetta K-Yacht	3 x 15 cm	98655Z079	111,00 €

ADAPTER CARTHAGO CHIC RAPIDO 180 - 190



≤ 2014

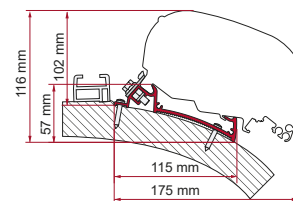

	Qtà / Lungh.	Codice	Prezzo
Adapter Carthago Chic Rapido i80 - i90	1 x 340cm	98655Z135	253,00 €
	1 x 400 cm	98655-736	283,00 €
	1 x 450 cm	98655-737	340,00 €
	1 x 490 cm	98655-738	345,00 €
	1 x 550 cm	98655Z130	399,00 €

ADAPTER RAPIDO DISTINCTION

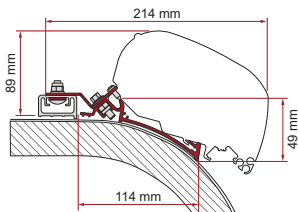

	Qtà / Lungh.	Codice	Prezzo
Adapter Rapido Distinction	1 x 400 cm	98655Z080	314,00 €
	1 x 450 cm	98655Z081	343,00 €
	1 x 490 cm	98655Z082	343,00 €
	1 x 600 cm	98655Z125	410,00 €

ADAPTER RAPIDO C LINE



Rapido C86, C56, C55, C50

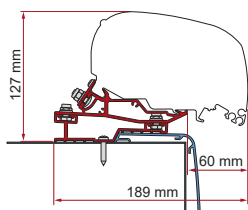

	Qtà / Lungh.	Codice	Prezzo
Adapter Rapido C Line	340 cm - C56	98655Z120	340,00 €
	400 cm - C50	98655Z121	356,00 €
	425 cm - C55	98655Z122	367,00 €
	450 cm - C86	98655Z123	377,00 €

ADAPTER RAPIDO C55i C86i

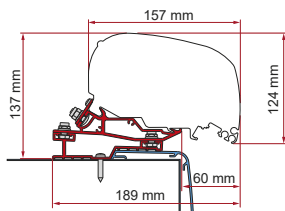

	Qtà / Lungh.	Codice	Prezzo
Adapter Rapido C55i C86i	1 x 500 cm	98655Z138	392,00 €

KIT AUTOCRUISE

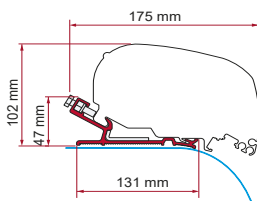

	Qtà / Lungh.	Codice	Prezzo
Kit Autocruise	3 x 15 cm	98655-420	101,00 €

ADAPTER CARTHAGO MALIBU

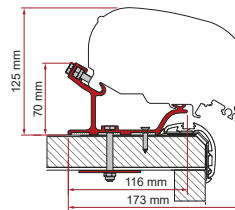

	Qtà / Lungh.	Codice	Prezzo
Adapter Carthago Malibu	1 x 340 cm	98655Z083	288,00 €
	1 x 400 cm	98655Z084	327,00 €
	1 x 450 cm	98655Z085	389,00 €
	1 x 490 cm	98655Z086	401,00 €

ADAPTER HYMER

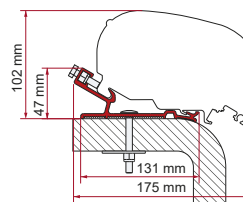

	Qtà / Lungh.	Codice	Prezzo
Adapter Hymer	1 x 290 cm	98655-932	236,00 €
	1 x 320 cm	98655-933	254,00 €
	1 x 340 cm	98655-934	268,00 €
	1 x 370 cm	98655-935	286,00 €
	1 x 400 cm	98655-936	286,00 €
	1 x 450 cm	98655-937	330,00 €
	1 x 490 cm	98655-938	338,00 €
	1 x 550 cm	98655Z132	397,00 €
	1 x 600 cm	98655Z133	397,00 €

KIT FIXING BAR



Da utilizzare solo in abbinamento a Fixing Bar Pro L (98655-295)

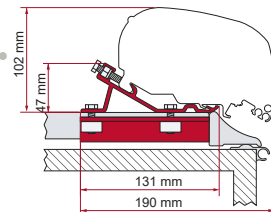

	Qtà / Lungh.	Codice	Prezzo
Kit Fixing Bar	3 x 20 cm	98655-384	129,00 €

KIT HOBBY EXCELLENT

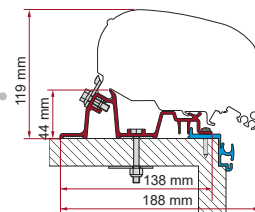

	Qtà / Lungh.	Codice	Prezzo
Kit Hobby Excellent	2 x 50 cm - 2 x 30 cm	98655-662	280,00 €

KIT LMC ADAPTER CARAVAN ROOF



Kit composto da 4 piastrelle, viti e dadi per consentire l'installazione del tendalino F80s alle caravan LMC utilizzando il Kit o l'Adapter Caravan Roof

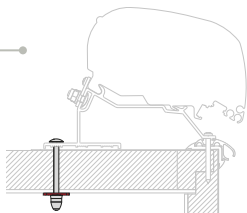

	Quantità	Codice	Prezzo
Kit Lmc Adapter Caravan Roof	4 piastrelle, viti e dadi	98655Z100	9,40 €

ADAPTER / KIT ADRIA CARAVAN



≥ 2015
* Senza forare

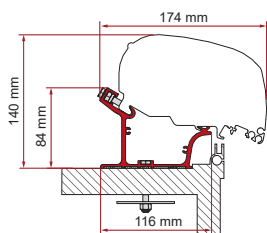

	Qtà / Lungh.	Codice	Prezzo
Kit Adria Caravan	2 x 50 cm + 2 x 27 cm	98655Z140	203,00 €
Adapter Adria Caravan 450 *	450 cm	98655Z141	372,00 €
Adapter Adria Caravan 500 *	500 cm	98655Z142	424,00 €
Adapter Adria Caravan 550 *	550 cm	98655Z143	455,00 €
Adapter Adria Caravan 600 *	600 cm	98655Z144	497,00 €

KIT / ADAPTER CARAVAN ROOF



Dethleffs / Fendt / LMC / Trigano
Kit e adapter dotati di serie di carter in alluminio

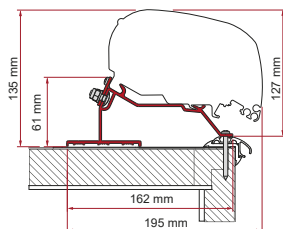

	Qtà / Lungh.	Codice	Prezzo
Adapter Caravan Roof	1 x 290 cm	98655Z067	265,00 €
	1 x 320 cm	98655Z068	266,00 €
	1 x 340 cm	98655Z069	279,00 €
	1 x 370 cm	98655Z070	325,00 €
	1 x 400 cm	98655Z071	328,00 €
	1 x 425 cm	98655Z072	356,00 €
	1 x 450 cm	98655Z073	373,00 €
	1 x 500 cm	98655Z074	394,00 €
Kit Caravan Roof	1 x 550 cm	98655Z075	423,00 €
	1 x 600 cm	98655Z076	467,00 €
	Qtà / Lungh.	Codice	Prezzo
Kit Caravan Roof	3 x 100 cm	98655Z066	251,00 €

KIT BAILEY

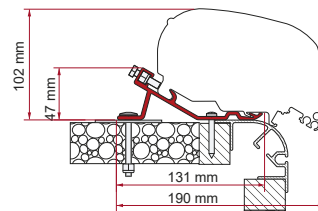

	Qtà / Lungh.	Codice	Prezzo
Kit Bailey	3 x 25 cm	98655-939	118,00 €

KIT HOBBY EASY / ONTOUR / ADRIA ADORA

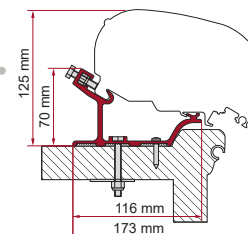

	Qtà / Lungh.	Codice	Prezzo
Kit Hobby Easy / Ontour / Adria Adora	2 x 50 cm - 2 x 30 cm	98655-949	212,00 €

ADAPTER CARAVAN STANDARD

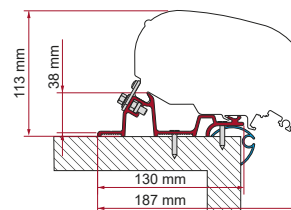

	Qtà / Lungh.	Codice	Prezzo
Adapter Caravan Standard 320	1 x 320 cm	98655Z178	235,00 €
Adapter Caravan Standard 340	1 x 340 cm	98655Z179	235,00 €
Adapter Caravan Standard 370	1 x 370 cm	98655Z180	261,00 €
Adapter Caravan Standard 400	1 x 400 cm	98655Z181	279,00 €
Adapter Caravan Standard 425	1 x 425 cm	98655Z182	314,00 €
Adapter Caravan Standard 450	1 x 450 cm	98655Z183	314,00 €
Adapter Caravan Standard 500	1 x 500 cm	98655Z184	314,00 €
Adapter Caravan Standard 550	1 x 550 cm	98655Z185	370,00 €
Adapter Caravan Standard 600	1 x 600 cm	98655Z186	370,00 €

KIT HOBBY PREMIUM & ONTOUR



≥ 2012

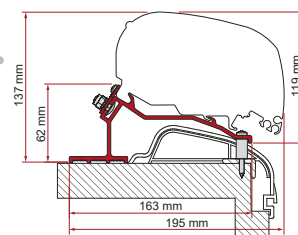

	Qtà / Lungh.	Codice	Prezzo
Kit Hobby Premium & Ontour	2 x 25 cm - 2 x 50 cm	98655Z089	223,00 €

KIT HOBBY CARAVAN



≥ 2009

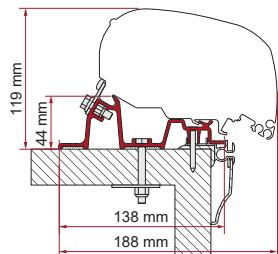

	Qtà / Lungh.	Codice	Prezzo
Kit Hobby Caravan	2 x 50 cm - 2 x 30 cm	98655-921	229,00 €

KIT CARAVAN STANDARD

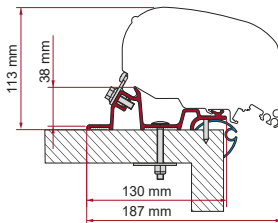

	Qtà / Lungh.	Codice	Prezzo
Kit Caravan Standard	2 x 50 cm - 2 x 30 cm	98655-657	209,00 €

KIT HOBBY CARAVAN



≥ 2014

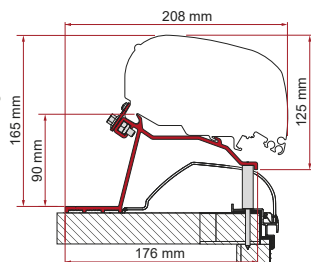

	Qtà / Lungh.	Codice	Prezzo
Kit Hobby Caravan	2 x 27 cm - 2 x 60 cm	98655Z065	233,00 €

ADAPTER FORD TRANSIT H3



≥ 2014
L3 - L4

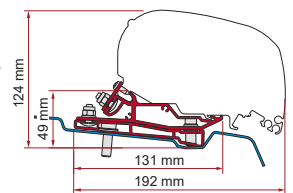

MK8

Controllare la posizione dell'antenna sul veicolo prima di effettuare l'acquisto e il montaggio

	Qtà / Lungh.	Codice	Prezzo
Adapter Ford Transit L3 H3	1 x 320 cm	98655Z145	314,00 €
	1 x 320 cm	*98655Z163	314,00 €
Adapter Ford Transit L4 H3	1 x 400 cm	98655Z108	399,00 €
	1 x 400 cm	*98655Z164	399,00 €

ADAPTER FORD TRANSIT VAN H2



L2 - L3

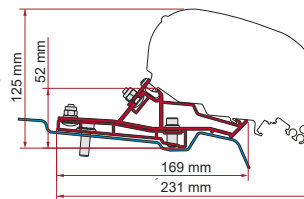

	Quantità / Lunghezza	Codice	Prezzo
Adapter Ford Transit H2 L2	1 x 290 cm	98655Z166	240,00 €
Adapter Ford Transit H2 L3	1 x 340 cm	98655Z167	261,00 €
Adapter Ford Transit H2 L2	1 x 290 cm	*98655Z188	240,00 €
Adapter Ford Transit H2 L3	1 x 340 cm	*98655Z189	261,00 €

** KIT DUCATO H2 SKYROOF



Staffa necessaria se il veicolo è dotato di oblo panoramico frontale apribile

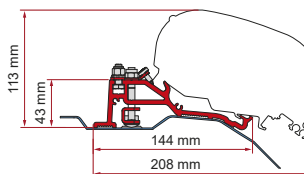

	Qtà / Lungh.	Codice	Prezzo
Kit Ducato H2 Skyroof	3 x 35 cm	98655Z139	173,00 €

** KIT SMART CLAMP DUCATO



≥ 2006
H2 - L2 / L3 / L4
F80s

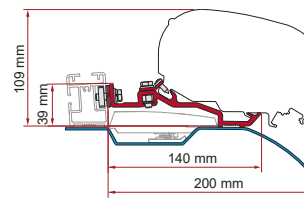

	Qtà / Lungh.	Codice	Prezzo
Kit Smart Clamp Ducato	2 x 20 cm - 2 x 12 cm	98655Z097	154,00 €

** KIT FIAT DUCATO / CITROËN JUMPER / PEUGEOT BOXER



≥ 2006
H2 - L2 / L3
Profilo basso
Solo per F80s

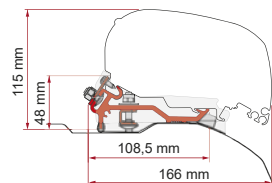

Staffe complete di Kit Rain Guard Slim 450 cm e Kit Cover Non adatte a veicoli con oblo panoramico frontale

	Qtà / Lungh.	Codice	Prezzo
Kit Fiat Ducato / Citroën Jumper / Peugeot Boxer Low Profile	1 x 20 cm - 1 x 15 cm - 1 x 12 cm	98655Z149	174,00 €
		• 98655Z150	192,00 €

**** KIT FIAT DUCATO / CITROËN JUMPER / PEUGEOT BOXER - H2**

≥ 2006
H2 - L4
Profilo basso
Solo per F80s

WITHOUT DRILLING

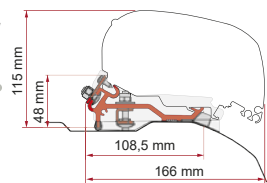

Staffe complete di Kit Rain Guard Slim 450 cm e Kit Cover
Non adatte a veicoli con oblò panoramico frontale

	Qtà / Lungh.	Codice	Prezzo
Kit Fiat Ducato / Citroën Jumper / Peugeot Boxer Low Profile	2 x 26 cm - 1 x 12 cm	98655Z148	208,00 €

**** KIT FIAT DUCATO / CITROËN JUMPER / PEUGEOT BOXER - H2**

≥ 2006
H2 - L2 / L3
Per F80s e F65s

WITHOUT DRILLING

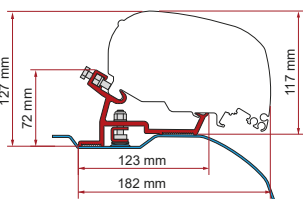

Prima dell'installazione, verificare la compatibilità con l'oblò panoramico frontale. Staffe complete di Kit Rain Guard da 300 cm

	Qtà / Lungh.	Codice	Prezzo
Kit Fiat Ducato / Citroën Jumper / Peugeot Boxer	1 x 20 cm - 1 x 15 cm - 1 x 12 cm	98655Z101	144,00 €
		• 98655Z102	183,00 €

**** KIT FIAT DUCATO / CITROËN JUMPER / PEUGEOT BOXER - H2**

≥ 2006
H2 - L4
Per F80s e F65s

WITHOUT DRILLING

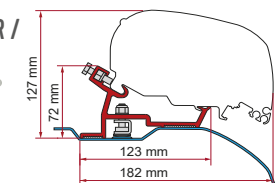

Prima dell'installazione, verificare la compatibilità con l'oblò panoramico frontale. Staffe complete di Kit Rain Guard da 400 cm

	Qtà / Lungh.	Codice	Prezzo
Kit Fiat Ducato / Jumper / Boxer - H2	2 x 26 cm - 1 x 12 cm	98655-904	181,00 €

KIT FIAT DUCATO / CITROËN JUMPER / PEUGEOT BOXER - H3

≥ 2006
H3 - L3 / L4

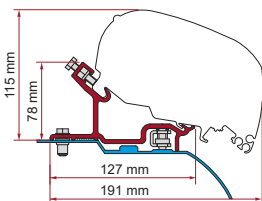

	Qtà / Lungh.	Codice	Prezzo
Kit Fiat Ducato / Citroën Jumper / Peugeot Boxer - H3	1 x 20 cm - 1 x 25 cm - 1 x 35 cm	98655-656	153,00 €

KIT FIAT DUCATO / CITROËN JUMPER / PEUGEOT BOXER H2 - ≤ 06

≥ 1994 ≤ 2006
H2 - L2 / L3
Profilo alto

WITHOUT DRILLING

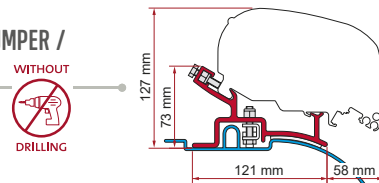

	Qtà / Lungh.	Codice	Prezzo
Kit Fiat Ducato / Citroën Jumper / Peugeot Boxer - H2 - ≤ 2006	2 x 20 cm	98655-373	122,00 €

KIT FIAT DUCATO / CITROËN JUMPER / PEUGEOT BOXER H2 - ≤ 06

≥ 1994 ≤ 2006
H2 - L2 / L3
Profilo basso

WITHOUT DRILLING

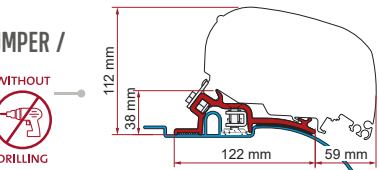

	Qtà / Lungh.	Codice	Prezzo
Kit Fiat Ducato / Citroën Jumper / Peugeot Boxer - H2 - ≤ 2006	2 x 20 cm	98655-693	111,00 €

ADAPTER SPRINTER F65EAGLE

Sprinter ≥ 2006

VW Crafter
≥ 2006 ≤ 2016

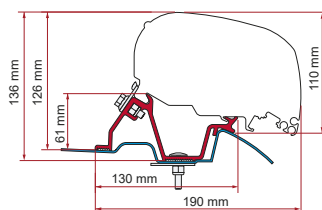

	Qtà / Lungh.	Codice	Prezzo
Adapter Sprinter F65eagle	1 x 400 cm	98655-768	405,00 €
		* 98655Z010	405,00 €

KIT RENAULT MASTER H2

≥ 1997 ≤ 2009
H2 - L2 / L3
Anche per Opel Movano
≥ 1998 ≤ 2010
Nissan Interstar
≥ 1998 ≤ 2011

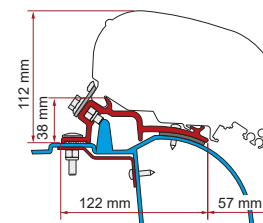

	Qtà / Lungh.	Codice	Prezzo
Kit Renault Master H2	2 x 29 cm - 1 x 12 cm	98655-468	144,00 €

KIT MERCEDES SPRINTER - ROOF RAIL



Con barra da tetto
 ≥ 2006 ≤ 2016 - H2 - L2/L3/L4
 Mercedes Sprinter/ VW Crafter/
 Freightliner Sprinter/Dodge
 Sprinter

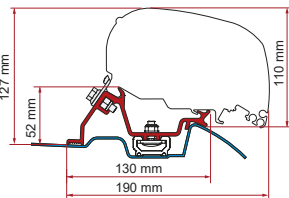

≥ 2016 - H2 - L1/L2/L3/L4
 Mercedes Sprinter/ Freightliner
 Sprinter/Dodge Sprinter

	Qtà / Lung.	Codice	Prezzo
Kit Mercedes Sprinter Roof Rail	2 x 40 cm - 1 x 12 cm	98655- 772	144,00 €

KIT MERCEDES SPRINTER / VW CRAFTER HIGH ROOF



≥ 2006 ≤ 2016 - H2 - L2/L3/L4
 Mercedes Sprinter/ VW Crafter/
 Dodge Sprinter/ Freightliner Sprinter

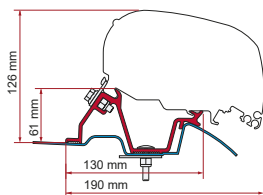

≥ 2016 - H2 - L1/L2/L3/L4
 Mercedes Sprinter/ Dodge Sprinter/ Freightliner Sprinter

	Qtà / Lung.	Codice	Prezzo
Kit Mercedes Sprinter / VW Crafter High Roof	1 x 12 cm - 1 x 53 cm - 1 x 60 cm	98655-746 * 98655-889	168,00 € 166,00 €

KIT IVECO DAILY H2



≥ 2006 ≤ 2014
 H2 - L2/L3

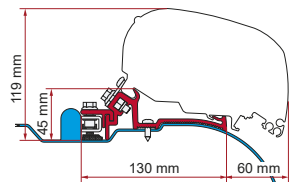

	Qtà / Lung.	Codice	Prezzo
Kit Iveco Daily H2	2 x 15 cm - 1 x 20 cm	98655-733	118,00 €

** KIT RENAULT MASTER H2 ≥ 2010



≥ 2010 - H2 - L2/L3
 Anche per Opel Movano e Nissan NV400

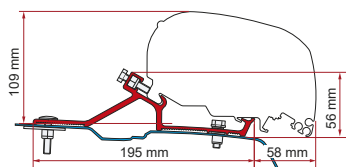

	Qtà / Lung.	Codice	Prezzo
Kit Renault Master ≥ 2010	1 x 12 cm - 1 x 44 cm - 1 x 64 cm	98655-881	153,00 €

KIT VW CRAFTER - ROOF RAIL



Con barra da tetto
 ≥ 2017
 H3 - L3/L4

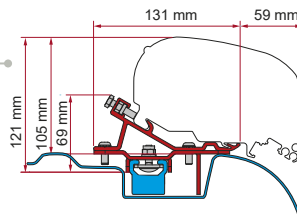

Man Tge

	Qtà / Lung.	Codice	Prezzo
Kit VW Crafter - roof rail	1 x 20 cm - 1 x 30 cm - 1 x 40 cm	98655Z036	311,00 €

• KIT VW CRAFTER H3



≥ 2017

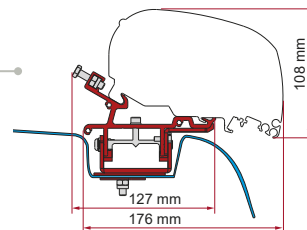

Man Tge

Senza Roof Rail

Su Crafter L3 / H3 si installa tendalino di lunghezza 320
 Su Crafter L4 / H3 si installa tendalino di lunghezza 400

	Qtà / Lung.	Codice	Prezzo
Kit VW Crafter H3	2 x 20 cm - 1 x 32 cm	98655Z043 * 98655Z058	377,00 € 377,00 €

F40van

• ADAPTER STELLANTIS



H1 - L = 4956/9 mm

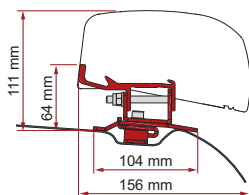

Opel Vivaro C / Opel Zafira Life / Vauxhall Vivaro Life ≥ 2019
Citroën Jumpy III gen. / Spacetourer / Peugeot Traveller / Peugeot Expert III gen. / Toyota ProAce II / Toyota ProAce Verso ≥ 2016

	Qtà / Lungh.	Codice	Prezzo
Adapter Stellantis	1 x 260 cm	98655Z110	392,00 €

• KIT MERCEDES V CLASS



≥ 2014
H1 - L2

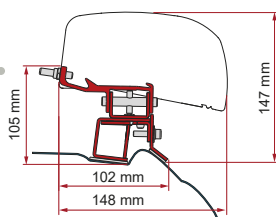

	Qtà / Lungh.	Codice	Prezzo
Kit Mercedes V Class	1 x 39 cm - 1 x 22 cm	98655Z078	309,00 €

• KIT VW T5 / T6 RAIL



L1 / L2
con canalina
standard

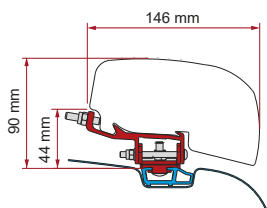

	Qtà / Lungh.	Codice	Prezzo
Kit VW T5/T6 rail	2x 20 cm	**98655Z165	122,00 €

• KIT VW T5 / T6



≥ 2003 - H1 - L1/L2
VW T5 / T6 Transporter /
Caravelle / Multivan

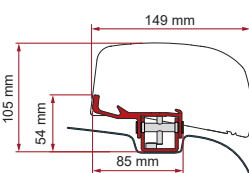

	Qtà / Lungh.	Codice	Prezzo
Kit VW T5 / T6	1 x 20 cm 1 x 25 cm	98655Z152 *98655Z153	113,00 € 113,00 €

• KIT RENAULT TRAFIC L1



≥ 2014 - H1 - L1
Nissan NV 300 / Fiat Talento ≥ 2014
Opel Vivaro-Vauxhall Vivaro B ≥ 2014 ≤ 2018

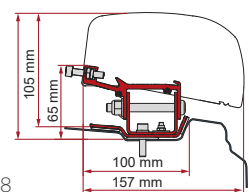

	Qtà / Lungh.	Codice	Prezzo
Kit Renault Trafic L1	2 x 26 cm	**98655Z087	216,00 €

• KIT RENAULT TRAFIC L2



≥ 2014 - H1 - L2
Nissan NV 300 / Fiat Talento ≥ 2014
Opel Vivaro-Vauxhall Vivaro B ≥ 2014 ≤ 2018

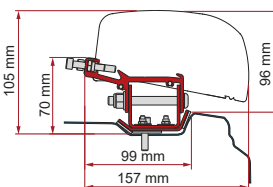

	Qtà / Lungh.	Codice	Prezzo
Kit Renault Trafic L2	2 x 26 cm	**98655Z088	296,00 €

• KIT FORD CUSTOM L1



≥ 2012 ≤ 2023
H1 - L1

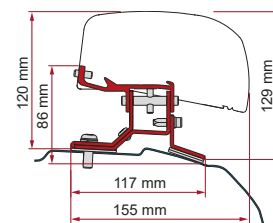

	Qtà / Lungh.	Codice	Prezzo
Kit Ford Custom L1	1 x 45,5 cm - 1 x 20 cm	98655Z044 *98655Z046	244,00 € 244,00 €

• KIT NV350



≥ 2012 - H1 - L2

Nissan Impendulo / Isuzu Como / Mitsubishi Fuso Canter Van ≥ 2012

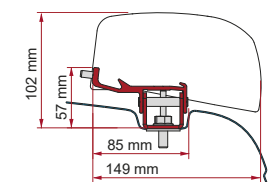

	Qtà / Lungh.	Codice	Prezzo
Kit NV350	1 x 20 cm - 1 x 25 cm	*98655Z194	139,00 €

• KIT FORD CUSTOM L2



≥ 2012 ≤ 2023
H1 - L2

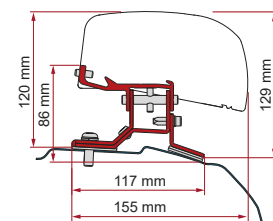

	Qtà / Lungh.	Codice	Prezzo
Kit Ford Custom L2	1 x 22,5 cm - 1 x 20 cm	**98655Z045	244,00 €

• KIT NV200



Solo per
F40van 210

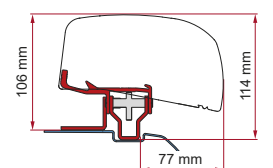

	Qtà / Lungh.	Codice	Prezzo
Kit NV200	2 x 25 cm 1 x 10 cm	98655Z193	146,00 €

F35 / F35pro

• KIT CAMPÉRÈVE CAP ROAD



≥ 2016
H1 - L = 4959 mm
Solo su Rapido Autocaravan Campérève Cap Road su base Peugeot Expert III gen.

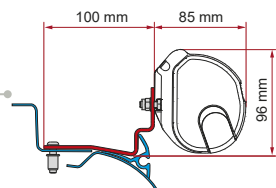

	Qtà / Lungh.	Codice	Prezzo
Kit Campérève Cap Road	2 x 12 cm	** 98655Z151	69,70 €

• KIT VW CADDY MAXI



≥ 2016
H1 - L1

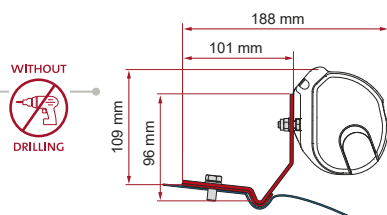

	Qtà / Lungh.	Codice	Prezzo
Kit VW Caddy Maxi	2 x 8 cm	** 98655Z096	103,00 €

• KIT STELLANTIS



H1 - L = 4956/9 mm

Opel Vivaro C / Opel Zafira Life / Vauxhall Vivaro Life ≥ 2019
Citroën Jumpy III gen. / Spacetourer / Peugeot Traveller Peugeot Expert III gen. Toyota ProAce II / Toyota ProAce Verso ≥ 2016
Anche per modelli con tetto a soffietto

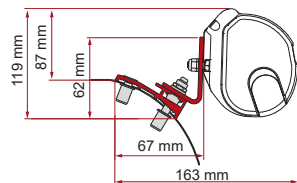

	Qtà / Lungh.	Codice	Prezzo
Kit Stellantis	2 x 20 cm	** 98655Z095	149,00 €

• KIT VW CADDY MAXI LIFT ROOF



≥ 2016
H1 - L1

Tetto a soffietto

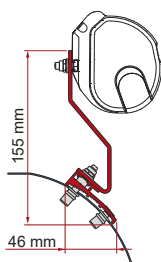

	Qtà / Lungh.	Codice	Prezzo
Kit VW Caddy Maxi Lift Roof	2 x 12 cm	** 98655Z109	140,00 €

• KIT VW T5 / T6 MULTIRAIL REIMO



Adatte anche per veicoli con tetto a soffietto

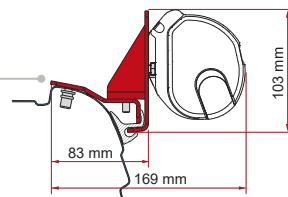

	Qtà / Lungh.	Codice	Prezzo
Kit VW T5 / T6 Multirail Reimo	2 x 8 cm	** 98655Z155	122,00 €

• KIT VW T5 / T6 MULTIVAN TRANSPORTER



≥ 2003 - H1 - L1
VW T5 / T6 Transporter / Caravelle / Multivan

Senza guida a "C" sul tetto

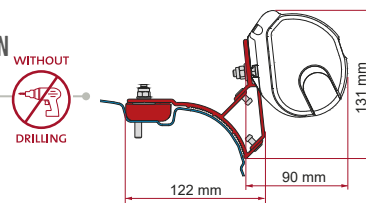

	Qtà / Lungh.	Codice	Prezzo
Kit VW T5 / T6 Multivan Transporter	2 x 21,5 cm	98655R004 * 98655R005	115,00 € 115,00 €

• KIT VW T5 / T6 CALIFORNIA



≥ 2003
H1 - L1

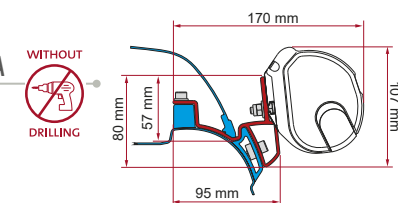

	Qtà / Lungh.	Codice	Prezzo
Kit VW T5 / T6 California	2 x 12 cm	98655R748	103,00 €

• KIT VW T4 / VW T4 LIFT ROOF



≥ 1990 ≤ 2003
H1 - L1/L2

Anche per modelli con tetto a soffietto

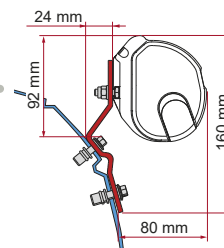

	Qtà / Lungh.	Codice	Prezzo
Kit VW T4 / VW T4 Lift Roof	2 x 8 cm	98655R111	71,10 €

• **KIT VW T6 KEPLER**



≥ 2014
H1 - L2

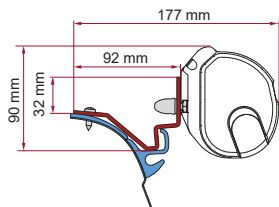

	Qtà / Lungh.	Codice	Prezzo
Kit VW T6 Kepler	2 x 10 cm	98655R033	127,00 €

• **KIT VW T5 / T6 MULTIVAN TRANSPORTER**



≥ 2003 - H1 - L1/L2

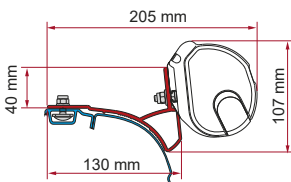

	Qtà / Lungh.	Codice	Prezzo
Kit VW T5 / T6 Multivan/Transporter	2 x 12 cm	98655R747	98,70 €

Montaggio su canlina. Per il Transporter la canalina è un optional del VW T5 / T6. Contattare il concessionario VW.

• **KIT BRANDRUP VW T4**



≥ 1990 ≤ 2003
H1 - L1/L2

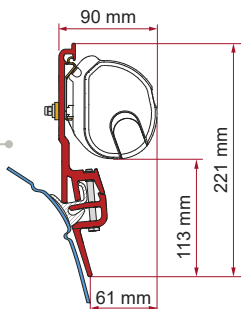

	Qtà / Lungh.	Codice	Prezzo
Kit Brandrup VW T4	2 x 8 cm	98655Z011	115,00 €

Reimo Multirail

• **KIT VW T3 / T3 LIFT ROOF**



Anche per modelli con tetto a soffietto

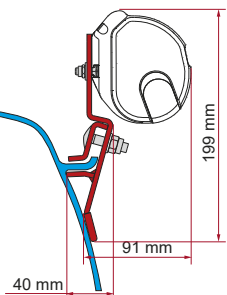

	Qtà / Lungh.	Codice	Prezzo
Kit VW T3 / T3 Lift Roof	2 x 8 cm	98655R115	98,50 €

• **KIT COMBI RAIL BRACKET**



Adatte anche per veicoli con tetto a soffietto

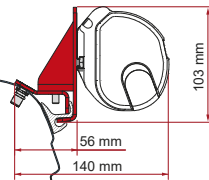

	Qtà / Lungh.	Codice	Prezzo
Kit Combi Rail Bracket (Rail Brandrup - Vamoose)	2 x 8 cm	** 98655Z154	116,00 €

• **KIT CLASS V MARCO POLO**



≥ 2014
H1 - L2

Solo tetto manuale

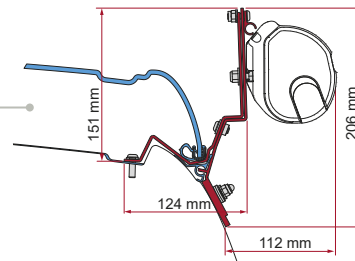

	Qtà / Lungh.	Codice	Prezzo
Kit Class V Marco Polo	1 x 12 cm - 1 x 13 cm	98655Z022	254,00 €

• **KIT MERCEDES VITO JULES VERNE**



≥ 2014
H1 - L2

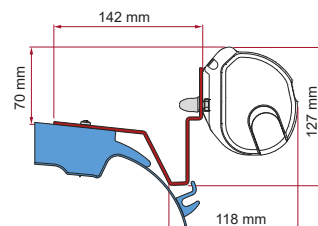

	Qtà / Lungh.	Codice	Prezzo
Kit Mercedes Vito Jules Verne	2 x 12 cm	98655R034	124,00 €

• **KIT NISSAN NV200**



H1 - L1
Nissan NV 200 ≥ 2009 /
Nissan Evalia ≥ 2010 /
Mitsubishi Delica V ≥ 2007

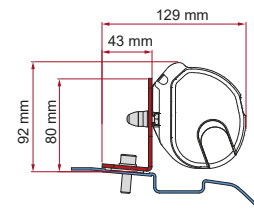

	Qtà / Lungh.	Codice	Prezzo
Kit Nissan NV200	3 x 8 cm	98655Z026	115,00 €

• **KIT MERCEDES VITO / VITO MARCO POLO**



≥ 1996 ≤ 2003 / H1 - L1
Marco Polo: solo con tetto manuale

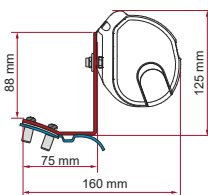

	Qtà / Lungh.	Codice	Prezzo
Kit Mercedes Vito / Vito Marco Polo	2 x 8 cm	98655R682	111,00 €

• **KIT MERCEDES VIANO / MARCO POLO / VITO / V CLASS**

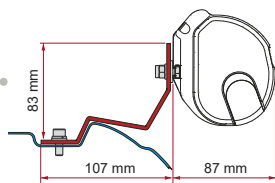

H1 - L2
 Viano Vito: ≥ 2003 ≤ 2013
 Viano Vito Marco Polo: ≥ 2003 ≤ 2013 solo con tetto manuale
 V Class Vito - Long: ≥ 2014

	Qtà / Lungh.	Codice	Prezzo
Kit Mercedes Viano Marco Polo / Vito / V Class	2 x 13 cm	98655R887	109,00 €

• **KIT RENAULT TRAFIC / OPEL VIVARO / FIAT TALENTO / NV300 / RAPIDO MIRANDE S**

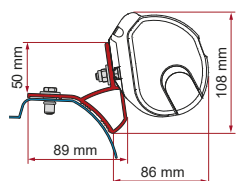

≥ 2014 ≤ 2018 / H1 - L1/L2 - Opel/ Vauxhall Vivaro B
 ≥ 2014 / H1 - L1/L2 - Renault Trafic/ Nissan Nv300/ Fiat Talento
 ≥ 2015 / H1 - L1 - Renault Trafic Dreamer Mirande S/ Campereve Mirande S

	Qtà / Lungh.	Codice	Prezzo
Kit Renault Trafic / Opel Vivaro / Fiat Talento / NV300 / Rapido Mirande S	2 x 12 cm	98655R020	96,00 €

• **KIT RENAULT TRAFIC / OPEL VIVARO / FIAT TALENTO / NISSAN PRIMASTAR**

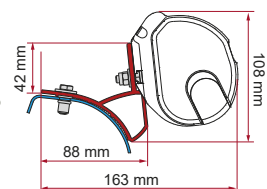

≥ 2001 ≤ 2014
 H1 - L1/L2

	Qtà / Lungh.	Codice	Prezzo
Kit Renault Trafic / Opel Vivaro / Fiat Talento / Nissan Primastar	2 x 12 cm	98655R893	91,40 €

• **KIT FORD CUSTOM GROUPE RAPIDO**

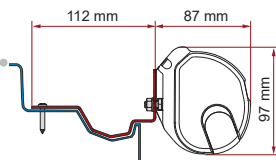

≥ 2024 H1 - L2
 Campérève Cap Land / Dreamer Select Cap Land / Westfalia Kelsey / Stylevan Belize

	Qtà / Lungh.	Codice	Prezzo
Kit Ford Custom Groupe Rapido	2 x 12 cm	98655Z195	85,30 €

• **KIT FORD CUSTOM LIFT ROOF**



≥ 2012 ≤ 2023 - H1 L1 / L2

Attenzione:
 le operazioni di apertura e chiusura devono avvenire a porta scorrevole chiusa

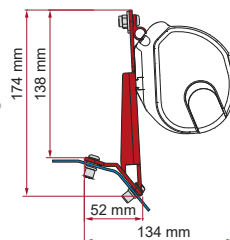

	Qtà / Lungh.	Codice	Prezzo
Kit Ford Custom Lift Roof	2 x 12 cm	98655Z169	168,00 €
		* 98655Z170	168,00 €

• **KIT FORD CUSTOM CAPLAND / CAPFUN**



≥ 2015 ≤ 2018
 H1 - L2

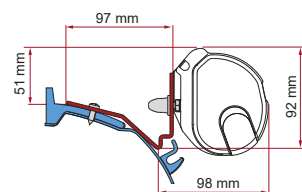

	Qtà / Lungh.	Codice	Prezzo
Kit Ford Custom Cap Land / Cap Fun	2 x 12 cm	98655R035	128,00 €

• **KIT FORD CUSTOM CAP COAST / CAPLAND / CAPLIFE**



H1 - L1 Cap Coast ≥ 2018
 H1 - L2 Cap Land / Cap Life ≥ 2019

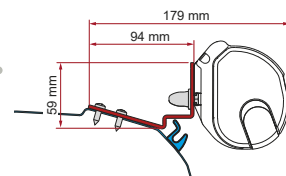

	Qtà / Lungh.	Codice	Prezzo
Kit Ford Custom Cap Coast / Cap Land / Cap Life	2 x 12 cm	98655R027	136,00 €

• **KIT STANDARD**



Installazione a portapacchi

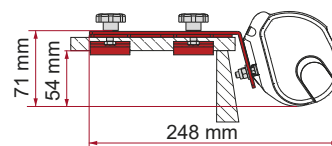

	Qtà / Lungh.	Codice	Prezzo
Kit Standard	2 x 8 cm	98655R142	89,80 €

• KIT STELLANTIS WITH WESTFALIA RAIL



Anche per Crosscamp Lite & Full - Opel

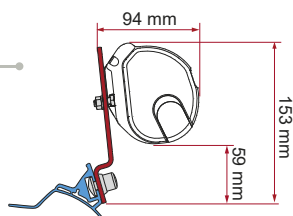

	Qtà / Lungh.	Codice	Prezzo
Kit Stellantis with Westfalia rail	1 x 12 cm 1 x 14 cm	98655Z199	153,00 €

• KIT CITROËN HOLIDAYS



H1 - L1

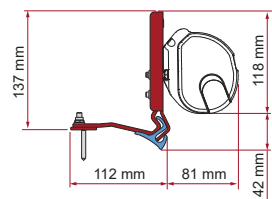

	Qtà / Lungh.	Codice	Prezzo
Kit Citroën Holidays	2 x 12 cm	98655Z198	166,00 €

KIT ERIBA TOURING

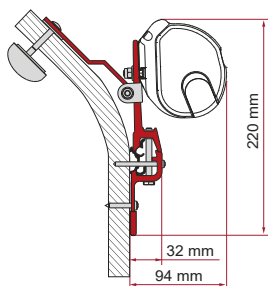

	Qtà / Lungh.	Codice	Prezzo
Kit Eriba Touring	2 x 8 cm	98655Z009	103,00 €

KIT AUTO



Installazione a portapacchi

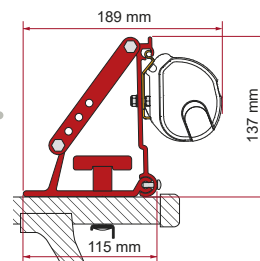

	Qtà / Lungh.	Codice	Prezzo
Kit Auto	2 x 8 cm	98655-310	97,60 €

RAIL

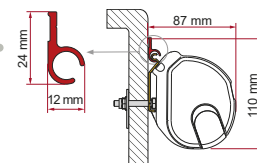

	Qtà / Lungh.	Codice	Prezzo
Rail	1 x 300 cm	02361-01A	32,60 €
	1 x 400 cm	02361-01C	40,60 €

KIT WALL ADAPTER F35

Da utilizzare per installare il tendalino F35 con Rail (02361-01A / 02361-01C) per il montaggio a parete

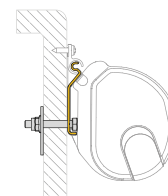

	Codice	Prezzo
Kit Wall Adapter F35	98655Z209	15,60 €

Kit da utilizzare con Kit Standard cod. 98655-142 (≤ 2025)

CaravanStore / Evo

KIT HOBBY CARAVANSTORE



Kit supplementare per il fissaggio delle CaravanStore sulle caravan Hobby 2006 serie 6



	Codice	Prezzo
Kit Hobby CaravanStore	98655-034	18,40 €



FIAMMASTORE

CARRY-BIKE

COMFORT

**Crea il tuo
spazio privato,
sicuro e
confortevole**



Il tuo veicolo si trasforma in un ambiente sicuro e accogliente, grazie alle pareti e alle chiusure Fiamma. Studiate per offrirti tutta la privacy e la sicurezza di cui hai bisogno, sono semplici e veloci da montare. L'ampia gamma di modelli ti permette di creare uno spazio aggiuntivo ombreggiato ma luminoso, al riparo dalle intemperie. Scegli quella che fa per te!

Pareti frontali e laterali

Le pareti Side e Blocker Fiamma si installano velocemente direttamente sul tendalino: sono progettate per assicurarti tutta la riservatezza che ti serve, mantenendo un facile accesso alla zona d'ombra.



Chiusure

Formate da pannelli frontali e laterali uniti tra loro, si montano velocemente sul tendalino grazie al sistema Fast Clip. Leggere ed eleganti, sono dotate di ampie finestre, zanzariera e tendine oscuranti.



Verande con ZIP

Soluzioni complete composte da tendalino, pannelli frontali e laterali dotati di una robusta zip: uniti tra loro, permettono di realizzare una veranda completa in pochi minuti.



Tenda da tetto

Specifica per minivan, SUV e qualsiasi veicolo provvisto di barre portatutto: per un'avventura completamente immersi nella natura!



Coperture posteriori

Queste pratiche chiusure sono specifiche per la parte posteriore di minivan e furgonati. In poche mosse, aumentano la privacy e la zona d'ombra.



Minigonne antivento

Le nostre protezioni antivento, disponibili per varie tipologie di veicoli, riparano dagli spifferi d'aria i tuoi momenti di relax.



Guida alla scelta

I pannelli frontali e laterali Fiamma sono adatti a tutte le tipologie di veicoli e si installano direttamente sul tendalino. Come scegliere quello giusto per te?

Seleziona il pannello a seconda del modello, della lunghezza e dell'estensione del tuo tendalino

Sceglilo in base al tipo di protezione che vuoi avere: dal sole, dalla pioggia e dal vento

Blocker Pro

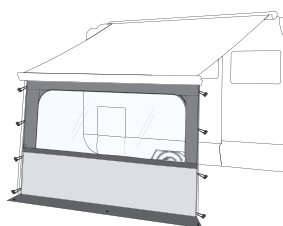

Adatto per



F45s - F43van - F45L - F80s - F80L - F40van - CaravanStore / Evo - F35pro / F35

Lunghezza pannello

da ± 100 cm a ± 513 cm

Blocker

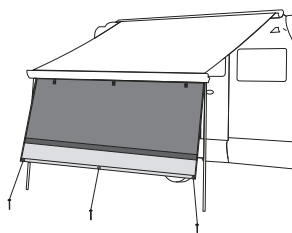

Adatto per



F45s - F43van - F45L - F80s - F80L - F40van - CaravanStore / Evo - F35pro / F35

Lunghezza pannello

da ± 253 cm a ± 438 cm

Sun View XL

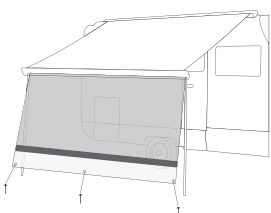

Adatto per



F45s - F43van - F45L - F80s - F80L - F40van - CaravanStore / Evo - F35pro / F35

Lunghezza pannello

da ± 100 cm a ± 513 cm

Shade Sun View

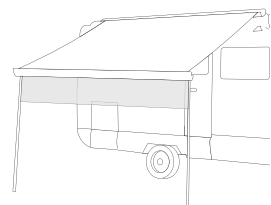

Adatto per



F45s - F43van - F45L - F80s - F80L - F40van - CaravanStore / Evo - F35pro / F35

Lunghezza pannello

± 600 cm

Side W Pro Shade

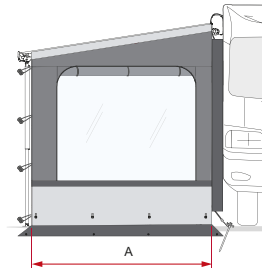

Adatto per



F45s - F45L - F80s
CaravanStore / Evo

Lunghezza A

da 230 cm a 240 cm

Side W Pro

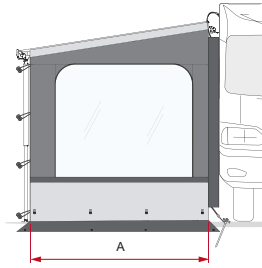

Adatto per



F45s - F43van - F45L - F80s - F80L -
F40van - CaravanStore / Evo -
F35pro / F35

Lunghezza A

da 190 cm a 250 cm

Side W CaravanStore

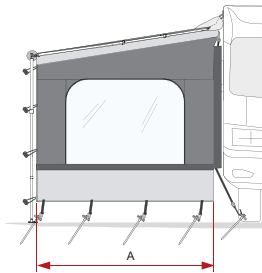

Adatto per



CaravanStore / Evo - F35pro / F35

Lunghezza A

da 210 cm a 240 cm

Side Block

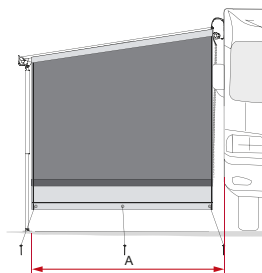

Adatto per



F45s - F45L - F80s - CaravanStore / Evo

Lunghezza A

da 230 cm a 240 cm

Sun View Side

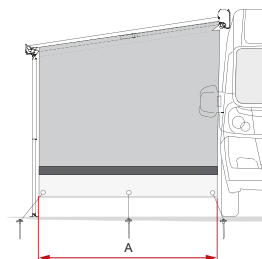

Adatto per



F45s - F43van - F45L - F80s - F80L -
F40van - CaravanStore / Evo -
F35pro / F35

Lunghezza A

da 190 cm a 250 cm



Blocker



Le pareti frontali Fiamma permettono di accedere comodamente alla zona d'ombra del tendalino regalandoti una protezione maggiore.

Caratteristiche:

- Montaggio rapido
- Si adattano anche a tendalini di altre marche
- Finestre con vetrata Crystal (Blocker Pro)

Blocker Pro



Parete frontale dotata di un'ampia vetrata Crystal, con prolunga fino a terra.

Questo modello di parete, lavabile e facile da montare, è realizzato in tessuto vinile impuntrescibile, anti-UV. Completa di: picchetti ed elastici per il fissaggio.

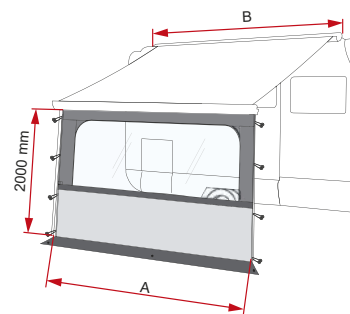

Blocker



Comoda parete frontale per proteggerti dal sole e dalla pioggia e per assicurarti più privacy.

Completa di: picchetti ed elastici per il fissaggio.

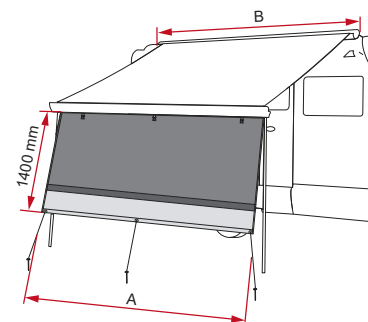

Sun View XL



Fabbricata in materiale filtravento, è ideale per schermare la luce nella zona d'ombra sotto il tendalino.

Arrotolabile con comode clip di fissaggio.

Completa di: picchetti e corde per il fissaggio.

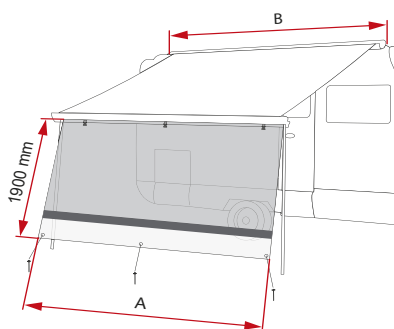

Shade Sun View



La mantovana Shade Sun View con materiale filtravento aiuta a proteggerti dal sole allungando la zona d'ombra. Adatta a tutti i modelli di tendalini, è disponibile nella lunghezza unica di 600 cm, facilmente accorciabile a misura del tendalino.

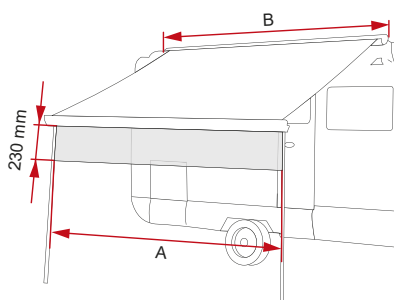

Protezione dal sole



Protezione dalla pioggia



Protezione dal vento

SCEGLI IL MODELLO CHE FA PER TE

	F45s	F43van	F45L	F80s	F80L	F40van	CStore	F35	Lungh. A	Lungh. min. tendalino B	Peso	Codice	Prezzo
Blocker Pro	Blocker Pro 100 *	●		●	●		●	●	± 100 cm	-	0,8 kg	07971-12-	128,00 €
	Blocker Pro 250	●					●	●	± 235 cm	250 cm	2,7 kg	07971-01-	197,00 €
	Blocker Pro 260 Van	●	●					●	± 250 cm	260 cm	2,7 kg	07971A01-	220,00 €
	Blocker Pro 280						●	●	± 255 cm	270 cm	3,0 kg	07971-02-	200,00 €
	Blocker Pro 300	●	●		●		●	●	± 285 cm	300 cm	3,2 kg	07971-03-	223,00 €
	Blocker Pro 325	●			●				± 310 cm	325 cm	3,4 kg	07971-13-	233,00 €
	Blocker Pro 350	●			●		●		± 335 cm	340 cm	3,8 kg	07971-04-	233,00 €
	Blocker Pro 375	●			●				± 360 cm	370 cm	4,0 kg	07971-05-	248,00 €
	Blocker Pro 400	●			●		●		± 385 cm	400 cm	4,5 kg	07971-06-	252,00 €
	Blocker Pro 425	●			●				± 410 cm	425 cm	4,7 kg	07971-07-	273,00 €
	Blocker Pro 440						●		± 415 cm	440 cm	4,9 kg	07971-08-	273,00 €
	Blocker Pro 450	●		●	●	●			± 435 cm	450 cm	5,0 kg	07971-09-	273,00 €
	Blocker Pro 500			●		●	●		± 463 cm	500 cm	5,5 kg	07971-10-	306,00 €
	Blocker Pro 550			●		●	●		± 513 cm	550 cm	6,0 kg	07971-11-	331,00 €
Blocker	Blocker 260	●	●		●		●	●	± 253 cm	250 cm	2,3 kg	07972-04-	130,00 €
	Blocker 300	●	●		●		●	●	± 285 cm	300 cm	2,6 kg	07972-01-	147,00 €
	Blocker 325	●			●				± 310 cm	320 cm	2,7 kg	07972-06-	154,00 €
	Blocker 350	●			●		●		± 335 cm	340 cm	2,9 kg	07972-02-	154,00 €
	Blocker 400	●		●	●	●	●		± 385 cm	400 cm	3,3 kg	07972-03-	157,00 €
	Blocker 450	●		●	●	●	●		± 438 cm	450 cm	4,0 kg	07972-05-	177,00 €
Sun View XL / Shade Sun View	Sun View XL 100	●	●	●	●	●	●	●	± 100 cm	-	0,5 kg	08184-01-	109,00 €
	Sun View XL 260	●	●		●		●	●	± 250 cm	250 cm	1,9 kg	08184-02-	150,00 €
	Sun View XL 300	●	●		●		●	●	± 285 cm	300 cm	2,1 kg	08184-03-	158,00 €
	Sun View XL 325	●			●				± 310 cm	325 cm	2,2 kg	08184-11-	171,00 €
	Sun View XL 350	●			●		●		± 335 cm	340 cm	2,3 kg	08184-04-	174,00 €
	Sun View XL 375	●			●		●		± 360 cm	370 cm	2,4 kg	08184-05-	180,00 €
	Sun View XL 400	●			●		●		± 385 cm	400 cm	2,5 kg	08184-06-	193,00 €
	Sun View XL 425	●			●		●		± 410 cm	425 cm	2,6 kg	08184-07-	210,00 €
	Sun View XL 450	●		●	●	●	●		± 435 cm	450 cm	2,7 kg	08184-08-	210,00 €
	Sun View XL 500			●		●	●		± 463 cm	500 cm	2,9 kg	08184-09-	219,00 €
	Sun View XL 550			●		●	●		± 513 cm	550 cm	3,1 kg	08184-10-	232,00 €
	Shade Sun View	●	●	●	●	●	●	●	± 600 cm	190 cm	0,5 kg	07758-01-	40,40 €

● Adatto per

* Blocker Pro 100 non è dotato di finestra Crystal

Per tendalini con lunghezza 600, si consiglia di utilizzare un pannello da 500 e uno da 100

ACCESSORI

Mega Bag

Grande e robusta borsa per riporre le pareti frontali e laterali della gamma Blocker e Side o qualsiasi altro accessorio che si voglia proteggere. Due misure disponibili (p. 104).







Sun View XL



Sun View XL 100



Side



Le nostre pareti laterali installabili direttamente sul tendalino regalano maggiore riservatezza e ti proteggono, al contempo, da vento, pioggia e sole. Montaggio rapido, si adattano anche a tendalini di altre marche.

Side W Pro



Chiusura laterale in vinile dotata di ampia vetrata Crystal e prolunga grigia fino a terra. Lavabile, imputrescibile e anti UV. Completa di: rafter in alluminio e picchetti.

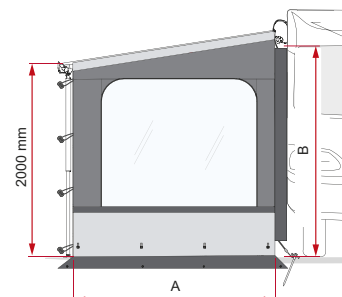

Side W Pro Shade



Chiusura laterale in vinile dotata di ampia vetrata Crystal con oscurante arrotolabile e prolunga grigia fino a terra. Lavabile, imputrescibile e anti UV. Completa di: rafter in alluminio e picchetti.

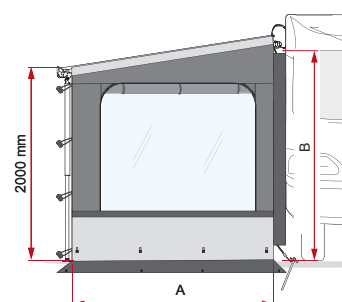

Side W CaravanStore



Chiusura laterale per caravan in vinile dotata di ampia vetrata Crystal. Lavabile, imputrescibile e anti UV. Completa di: rafter in alluminio e picchetti.

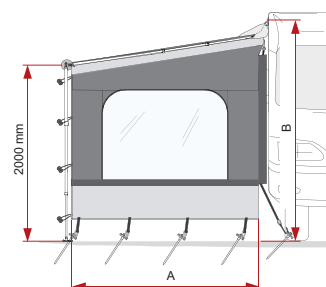

Side Block



Chiusura laterale in vinile, abbinabile alla parete frontale Blocker. Lavabile, imputrescibile e anti UV. Completa di: rafter in alluminio e corde di tensione e picchetti.

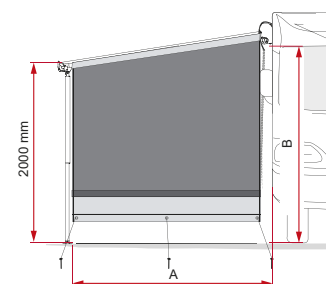

Sun View Side



Chiusura laterale in materiale filtravento, blocca parzialmente la luce. Completa di: rafter in alluminio, corde di tensione e picchetti.

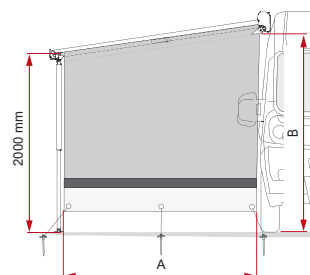

SCEGLI IL MODELLO CHE FA PER TE

	F45s / F45L	F43van	F80s / F80L	F40van	CStore	F35	Lungh. A	Altezza da terra B	Peso	Codice	Prezzo
Side W Pro	Side W Pro Van F45	●					190 cm	180-200 cm	3,4 kg	07973A02-	248,00 €
	Side W Pro Van F43 270 ext. 200		●				180 cm	180-210 cm	3,1 kg	08980B01-	250,00 €
	Side W Pro Van F43 300 ext. 250		●				230 cm	180-210 cm	3,9 kg	08980A01-	260,00 €
	Side W Pro F45 / F80s	●		●			230 cm	225-280 cm	4,2 kg	07973-02-	250,00 €
	Side W Pro XXL F45 / F80s	●		●			230 cm	280-330 cm	5,3 kg	07973B02-	286,00 €
	Side W Pro F80L XL			●			250 cm	245-280 cm	4,8 kg	07974A02-	290,00 €
	Side W Pro F80L XXL			●			245 cm	281-310 cm	4,9 kg	07974B02-	316,00 €
	Side W Pro Ducato F80			●*			230 cm	245-280 cm	4,4 kg	07974-02-	248,00 €
	Side W Pro F40				●		210 cm	180-210 cm	3,5 kg	07979-01-	240,00 €
	Side W Pro CaravanStore / F35					●	210 cm	240-260 cm	4,5 kg	07977-01-	252,00 €
	Side W Pro CaravanStore XL					●	240 cm	240-260 cm	4,8 kg	07977B01-	252,00 €
	Side W Pro F35 Van ext. 225						210 cm	180-220 cm	4,2 kg	07977A01-	252,00 €
Side W Pro F35 Van ext. 250						240 cm	180-220 cm	4,6 kg	07977C01-	252,00 €	

	F45s / F45L	F43van	F80s / F80L	F40van	CStore	F35	Lungh. A	Altezza da terra B	Peso	Codice	Prezzo
Side W Pro Shade	Side W Pro Shade F45 / F80s Right	●	●				230 cm	225-280 cm	5,3 kg	07975-02-	339,00 €
	Side W Pro Shade F45 / F80s Left	●	●				230 cm	225-280 cm	5,3 kg	07976-02-	339,00 €
	Side W Pro Shade CStore XL Right				●		240 cm	240-260 cm	5,1 kg	09000-01-	317,00 €
	Side W Pro Shade CStore XL Left				●		240 cm	240-260 cm	5,1 kg	08999-01-	317,00 €

	F45s / F45L	F43van	F80s / F80L	F40van	CStore	F35	Lungh. A	Altezza da terra B	Peso	Codice	Prezzo
Side Block	Side Block F45 / F80	●	●*				230 cm	220-260 cm	3,3 kg	08835-02-	225,00 €
	Side Block CaravanStore				●		240 cm	240-260 cm	3,5 kg	08836-01-	233,00 €

	F45s / F45L	F43van	F80s / F80L	F40van	CStore	F35	Lungh. A	Altezza da terra B	Peso	Codice	Prezzo
Side W	Side W CaravanStore / F35				●	●	210 cm	240-260 cm	3,9 kg	07978-01-	247,00 €
	Side W CaravanStore XL				●		240 cm	240-260 cm	4,2 kg	07978A01-	247,00 €

	F45s / F45L	F43van	F80s / F80L	F40van	CStore	F35	Lungh. A	Altezza da terra B	Peso	Codice	Prezzo
Sun View Side	Sun View Side Van F45s	●					190 cm	180-210 cm	1,0 kg	08989-02-	206,00 €
	Sun View Side Van F40van ext. 225			●			210 cm	180-210 cm	1,0 kg	08990-01-	221,00 €
	Sun View Side Van F43van ext. 200		●				180 cm	180-210 cm	0,9 kg	08990B01-	221,00 €
	Sun View Side Van F43van ext. 250		●				230 cm	180-210 cm	1,5 kg	08990A01-	238,00 €
	Sun View Side F45 / F80s	●		●			230 cm	220-260 cm	1,5 kg	08185-02-	234,00 €
	Sun View Side F80L			●			250 cm	245-310 cm	1,7 kg	08185A02-	257,00 €
	Sun View Side CaravanStore / F35					●	210 cm	180-260 cm	1,4 kg	08186-01-	225,00 €
	Sun View Side CaravanStore XL					●	240 cm	180-260 cm	1,7 kg	08186A01-	229,00 €

● Adatto per

* Solo F80s

I Kit Side, da acquistare separatamente, consentono di installare i modelli Side W Pro F45 / F80, Side W Pro Shade F45 / F80, Side Block F45 / F80 e Sun View Side F45 / F80 sui tendalini F45, F80, F65, nonché sui tendalini Thule Omnistor 5002 / 5003 / 4900 / 5200 e Tristor / Tristor 2.

Il numero di componenti inclusi nel kit consente l'installazione dei pannelli sia sul lato destro sia su quello sinistro del tendalino.

	Peso	Codice	Prezzo	
Kit Side	Kit Side F45s	0,1 kg	98655D563	11,20 €
	Kit Side F45L	0,1 kg	98655D564	11,20 €
	Kit Side F80s	0,1 kg	98661D023	11,20 €
	Kit Side F80L	0,1 kg	98661D019	11,20 €
	Kit Side F65s / F65L	0,1 kg	98655D073	21,00 €
	Kit Side Omnistor 5002 / 5003	0,1 kg	98655D311	17,90 €
	Kit Side Tristor	0,1 kg	98655D079	18,20 €
	Kit Side Omnistor 4900 / 5200 - Tristor 2	0,1 kg	98655D927	18,20 €

ACCESSORI

Mega Bag

Grande e robusta borsa per riporre le pareti frontali e laterali della gamma Blocker e Side o qualsiasi altro accessorio che si voglia proteggere. Due misure disponibili (p. 104).





Side Block - Blocker



Sun View Side



Side Block - Blocker



Side W Pro Shade

Guida alla scelta

Possiedi già un tendalino? Le nostre chiusure ti permettono di creare una vera e propria stanza all'aria aperta in pochi semplici gesti. Come scegliere quella giusta? Seleziona la chiusura in base al modello del tuo tendalino: con apertura manuale o ad arganello. Scegli la chiusura più adatta alla stagione dell'anno nella quale la utilizzerai

Privacy Room

Adatto per



F45s - F45L - F80s - F80L

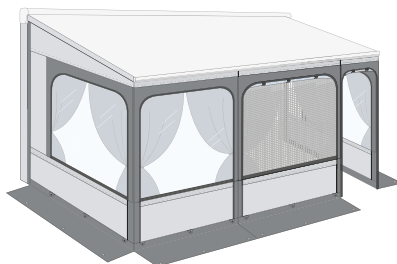

Velocità di installazione



Stagione consigliata



Privacy Room Light / CS Light

Adatto per



F45/F80s (P.R. Light)
F35pro / F35 (P.R. CS Light Van)
CStore XL / Evo (P.R. CS Light XL)

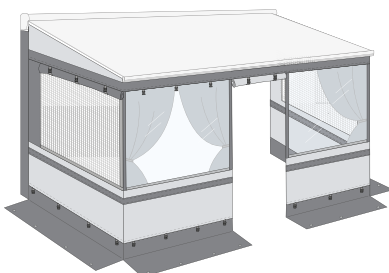

Velocità di installazione



Stagione consigliata



adatto



non adatto

Modelli tendalini (fuori produzione)	Anno	Privacy Room	Privacy Room Light	Privacy Room CS Light /XL
F1 / F1 L on base F45i / iL	2001 / 2006	•	•	
F45i / F45i L	2003 / 2007	•	•	
F65 Top	2000 / 2006	•	•	
F1 Ti	2007 / 2008	•	•	
F45 Ti / F45 Ti L	2008 / 2011	•	•	
F65s	2009 / 2018	•		
F65L / F65L 2017	2013 / 2019	•		
F70	2016 / 2020	•*	•*(**)	

* F70 con Kit Optional cod. 98661-002
(**) solo per lunghezza 400



Privacy Ultra Light

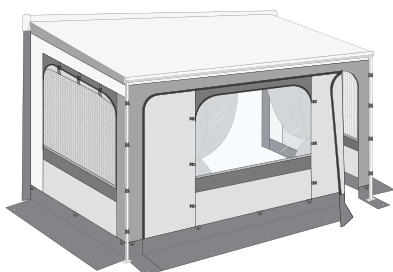

Adatto per



F45s - F45L - F80s

Velocità di installazione



5 min

Stagione consigliata



Room Van Premium

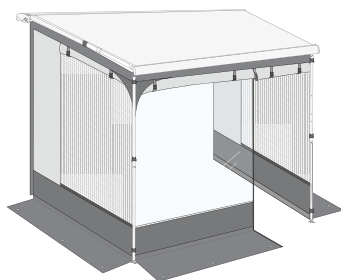

Adatto per



F43van - F40van

Velocità di installazione



5 min

Stagione consigliata



adatto



non adatto

Modelli tendalini (fuori produzione)	Anno	Privacy Room Ultra Light	Room Van Premium
F1 / F1 L on base F45i / iL	2001 / 2006	•	
F45i / F45i L	2003 / 2007	•	
F65 Top	2000 / 2006	•	
F1 Ti	2007 / 2008	•	
F45 Ti / F45 Ti L	2008 / 2011	•	
F65s	2009 / 2018	•	
F65L / F65L 2017	2013 / 2019	•	
F70	> 2016	•	





Privacy Room



Per F45s, F45L, F80s, F80L

Chiusura classica adatta ad ogni tipo di stagione, la soluzione ottimale per soggiorni di medio e lungo periodo.

Caratteristiche:

- Modularità: moduli base (Van [S], Medium [M], Large [L], [XL] e [XXL]) e un'ampia gamma di pannelli aggiuntivi
- Composta da pannelli frontali e due laterali
- Tutte le finestre hanno vetrata Crystal arrotolabile, zanzariera e tendine di serie
- La porta si può posizionare sul lato sinistro del frontale e facilmente spostare sul lato destro dello stesso
- Dotazione di serie: picchetti di ancoraggio e Bag (dim. 140 x 27 x 40 cm) per riporre Privacy e paleria (Fast Clip e Vertical Rafter)

Fast Clip

Profilo in alluminio per fissare i pannelli al tendalino in modo sicuro e rapido con chiusura interna a leva

Pannelli aggiuntivi

Hanno la vetrata Crystal fissa e tendine di serie

Pannelli

Con vetrata Crystal arrotolabile, sono dotati di zanzariera e tendine di serie



Vertical Rafter

Paletto telescopico in alluminio di serie (2pz), migliora l'aderenza alla parete del veicolo *

Spugnotto

Ulteriore protezione verticale per la parte posteriore dei pannelli laterali

Finestre

Si chiudono in modo sicuro grazie alle comode zip e allo strato di velcro migliorato

Cerniere

Per unire ermeticamente i pannelli tra di loro

PVC trasparente

Zanzariera

In fibra di vetro

Tessuto in vinile

Impermeabile e resistente ai raggi UV, imputrescibile e facilmente lavabile

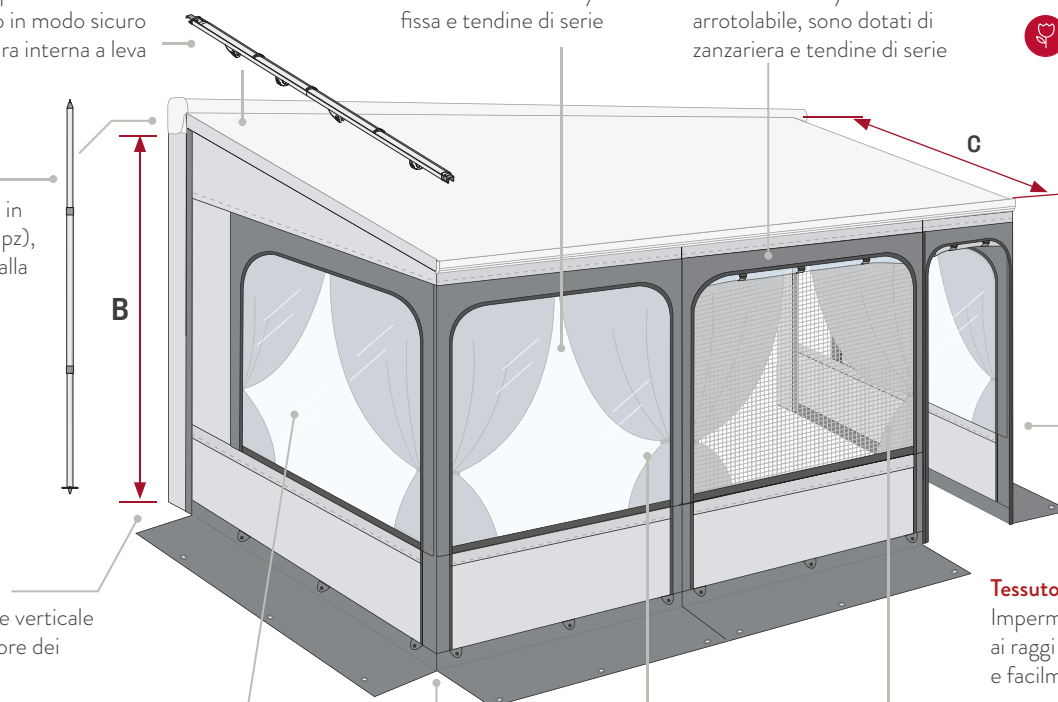

* versione F80s per Ducato completa di Kit calamite, senza Vertical Rafter

DIMENSIONI MODULO BASE

Modulo base F45s / F45L (C = 200/250 cm)	Altezza da terra (B)	Modulo base F80s (C = 250 cm)	Altezza da terra (B)	Modulo base F80L (C = 275 cm)	Altezza da terra (B)
[S]	180-220 cm	[S]	245 cm	[XL]	245-280 cm
[M]	225-250 cm	[M]	245-280 cm	[XXL]	281-310 cm
[L]	251-280 cm	[L]	280 cm		

COMPONI LA TUA PRIVACY ROOM

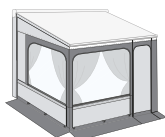

[S], [M], [L],
[XL], [XXL]
lunghezza 300 cm

+



pannello
aggiuntivo

=

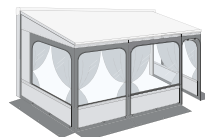

Privacy Room

PER TENDALINI FIAMMA F45s, F45L

* B = [S] h 180-220 cm / [M] h 225-250 cm / [L] h 251-280 cm

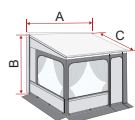

Modulo base
[S], [M], [L]



T



G I O



P Q



U W



I W

A	C	Modulo base *	Peso	Prezzo	Pannelli Frontali	Codici Pannelli Frontali	Peso	Prezzo
260	200 cm	[S] 08366-01-	23,7 kg	1.384,00 €	-	-	-	-
300 **					G (40 cm)	08367-01-	0,4 kg	84,20 €
300					-	-	-	-
325	250 cm	[M] 08366A01-	24,4 kg	1.381,00 €	T (25 cm)	08364N01-	0,3 kg	56,60 €
350					I (50 cm)	08364B01-	0,6 kg	86,90 €
375					Q (75 cm)	08364D01-	0,7 kg	104,00 €
400					P (100 cm)	08364E01-	0,9 kg	125,00 €
425					R (125 cm)	08364F01-	1,2 kg	154,00 €
450					U (150 cm)	08364H01-	1,4 kg	177,00 €
500					W (200 cm)	08364M01-	1,9 kg	221,00 €
550	W + I (200 + 50 cm)	08364M01- + 08364B01-	1,9 kg + 0,6 kg	221,00 € + 86,90 €				

** Utilizzare con tendalino F45s 300 VW

COSA PUOI AGGIUNGERE ALLA TUA PRIVACY ROOM

Accessori - Vedi p. 102



PER TENDALINI FIAMMA F80s

* B = [S] h 245 cm / [M] h 245-280 cm / [L] h 280 cm

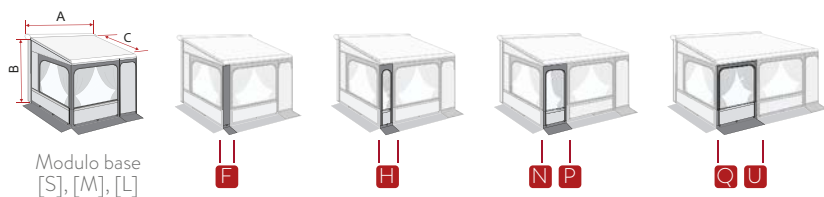

A	C	Modulo base *	Peso	Prezzo	Pannelli Frontali	Codici Pannelli Frontali	Peso	Prezzo
300					-	-	-	-
320		[S] 08760-01-	23,2 kg	1.448,00 €	F (20 cm)	08364-01-	0,3 kg	56,50 €
340					H (40 cm)	08364A01-	0,6 kg	86,90 €
370	250 cm	[M] 08368B01- **	23,2 kg	1.644,00 € +	N (70 cm)	08364C01-	0,7 kg	104,00 €
400					P (100 cm)	08364E01-	0,9 kg	125,00 €
425		[L] 08760A01- ***	24 kg	1.666,00 €	Q (125 cm)	08364F01-	1,2 kg	154,00 €
450					U (150 cm)	08364H01-	1,4 kg	177,00 €

[S] e [L]: complete di serie di Kit calamite (2 set da 6 calamite) che, inserite nella tasca laterale dei pannelli laterali, permettono un'aderenza completa al veicolo Ducato.

** Modello indicato per veicoli con parete dritta, altezza da terra 245-280 cm

*** Per i mezzi Mercedes Sprinter, VW Crafter, Fiat Ducato, Citroën Jumper e Peugeot Boxer H3, paleria in dotazione Fast Clip Light.

PER TENDALINI FIAMMA F80L

* B = [XL] h 245-280 cm / [XXL] h 281-310 cm



A	C	Modulo base *	Peso	Prezzo	Pannelli Frontali	Codici Pannelli Frontali	Peso	Prezzo
450					U (150 cm)	08364H01-	1,4 kg	177,00 €
500		[XL] 08370-01- /	24,2 kg	1.656,00 €	W (200 cm)	08364M01-	1,9 kg	221,00 €
550	275 cm	[XXL] 08370A01-	25,8 kg	1.757,00 € +	W (200 cm) + L (50 cm)	08364M01- 08364B01-	1,9 kg + 0,7 kg	221,00 € + 87,00 €
600					W (200 cm) + P (100 cm)	08364M01- 08364E01-	1,9 kg + 0,9 kg	221,00 € + 125,00 €

	Codice	Prezzo
Kit Privacy O	98655-901	46,80 €

Kit opzionale che permette il montaggio del prodotto Fiamma Privacy Room e Privacy Room Light sui tendalini Thule Omnistor 4900-5002-5003-5200, Tristor 2.





FIAMMASTORE

CARRY-BIKE

COMFORT



Privacy Room Light / CS Light



Per tendalini ad arganello e manuali Fiamma F45, F45L, CS e F35 / F35pro

La chiusura leggera e compatta rappresenta la soluzione ideale per la stagione estiva e la mezza stagione: raddoppia lo spazio vivibile, garantendo comfort e protezione grazie a tessuti innovativi e leggeri che assicurano praticità senza appesantire. Un prodotto pensato per offrire valore aggiunto e distinguersi sul mercato.

Caratteristiche:

- Modularità: moduli base (Van [S], Medium [M], Large [L], ed [E]) e un'ampia gamma di pannelli aggiuntivi
- Pannello frontale con vetrata Crystal arrotolabile, dotato di zanzariera e tendine di serie, porta arrotolabile
- Dotazione di serie: picchetti di ancoraggio e Bag Light (dim. 140 x 25 x 25 cm) per riporre Privacy e paleria (Fast Clip CS e Kit Poles Light)



Fast Clip CS

Profilo in alluminio per fissare i pannelli al tendalino in modo sicuro e rapido con chiusura interna a leva

Elastico di chiusura

Si fissa al tendalino e a terra per chiudere lateralmente la Privacy

Kit Poles Light

Paletto telescopico in alluminio optional (2pz), migliora l'aderenza alla parete del veicolo

Pannelli laterali

Con oscurante arrotolabile e zanzariera

Zanzariera
In fibra di vetro

Cerniere
Per unire ermeticamente i pannelli tra di loro

Pannello frontale
Con vetrata Crystal arrotolabile, dotato di zanzariera e di tendine di serie

Pannelli aggiuntivi
Con vetrata Crystal fissa e tendine di serie, o fissi oscuranti

Poliestere
Leggero, resistente e lavabile

PVC

PVC trasparente

DIMENSIONI MODULO BASE

Modulo base F45s / F45L	Altezza da terra (B)	Modulo base F80s	Altezza da terra (B)	Modulo base CaravanStore	Estensione (C)
[S]	180-220 cm	[S]	245 cm	[E]	250 cm
[M]	225-250 cm	[M]	245-280 cm		
[L]	251-280 cm	[L]	280 cm		

COMPONI LA TUA PRIVACY ROOM LIGHT / CS LIGHT

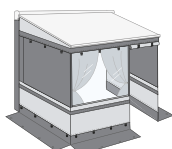

Modulo base
[S], [M], [L], [E]

+

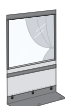

pannello
aggiuntivo

=

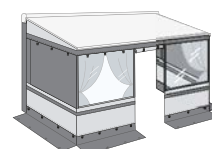

Privacy Room
Light / CS Light

PER TENDALINI FIAMMA F45s E F45L

* B = [S] h 180-220cm / [M] h 225-250cm / [L] h 251-280cm

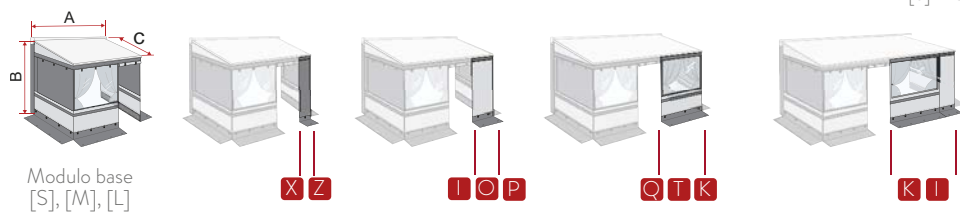

A	C	Modulo base *	Peso	Prezzo	Pannelli Frontali	Codici Pannelli Frontali	Peso	Prezzo
260	200 cm	[S] 08765-01-	12,0 kg	1.051,00 €	-	-	-	-
300 van					X (40 cm)	08838-01	0,5 kg	53,40 €
300					-	-	-	-
325	250 cm	[M] 08765A01-	14,4 kg	1.051,00 €	Z (25 cm)	08766A01-	0,4 kg	56,50 €
350					I (50 cm)	08766B01-	0,6 kg	56,50 €
375					O (75 cm)	08766C01-	0,7 kg	66,90 €
400					P (100 cm)	08766D01-	0,8 kg	105,00 €
425					Q (125 cm)	08766E01-	0,9 kg	123,00 €
450					T (150 cm)	08766H01-	1,1 kg	150,00 €
500					K (200 cm)	08766L01-	1,4 kg	201,00 €
550	K (200 cm) + I (50 cm)	08766L01- + 08766B01-	1,4 kg + 0,6 kg	201,00 € + 56,50 €				

COSA PUOI AGGIUNGERE ALLA TUA PRIVACY ROOM LIGHT / CS LIGHT

Accessori

- Vedi p. 102



PER TENDALINI FIAMMA F80s

* B = [S] h 245 cm / [M] h 245-280 cm / [L] h 280 cm

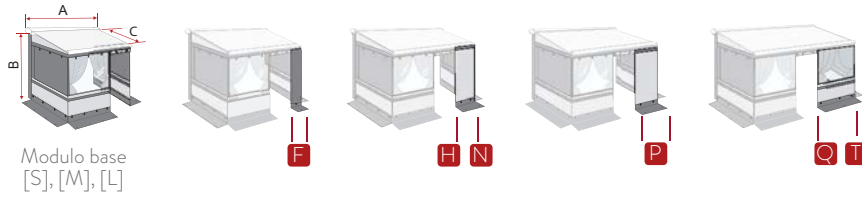

A	C	Modulo base *	Peso	Prezzo	Pannelli Frontali	Codici	Peso	Prezzo
300					-	-	-	-
320		Ducato H2 [S] 08837-01- **			F (20 cm)	08766-01-	0,3 kg	56,50 €
340			14,6 kg	1.153,00 €	H (40 cm)	08766M01-	0,5 kg	56,50 €
370	250 cm	h 245-280 cm [M] 08837B01- ***	14,8 kg	1.250,00 € +	N (70 cm)	08766N01-	0,7 kg	66,90 €
400		H3 [L] 08837A01- **	15,3 kg	1.287,00 €	P (100 cm)	08766D01-	0,8 kg	105,00 €
425					Q (125 cm)	08766E01-	0,9 kg	123,00 €
450					T (150 cm)	08766H01-	1,1 kg	150,00 €

** Complete di serie di Kit calamite (2 set da 6 calamite) che, inserite nella tasca laterale dei pannelli laterali, permettono un'aderenza completa al veicolo Ducato.

*** Modello indicato per veicoli con parete dritta, altezza da terra 245-280 cm

PER TENDALINI FIAMMA CARAVANSTORE XL / EVO E F35pro / F35

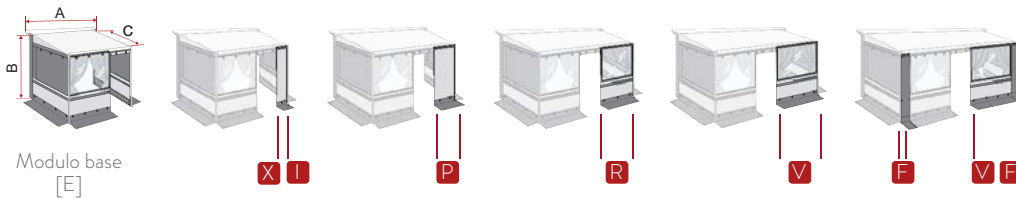

A	B	C	Modulo base	Codice Modulo base	Prezzo	Pannelli Frontali	Codice Pannelli Frontali	Prezzo	Adatto a
250 / 260		225 cm	P. R. CS Light 250 / 260 Van	08764A01-	943,00 €	-	-	-	F35pro 250 F35 260
270	180-220 cm		P. R. CS Light 270 Van	08764A02-	944,00 €	-	-	-	F35pro 270
290		250 cm	P. R. CS Light 290 Van*	08764C01-	969,00 €	-	-	-	F35 290
320						X (30 cm)	08838A01-*	56,50 €	F35 320
280 / 290	240-260 cm		P. R. CS Light 280 / 290 XL / Evo	08764B01-	1.048,00 €	-	-	-	CStore XL 280 / Evo 290
310 / 320						-	-	-	CStore XL 310 / Evo 320
360 / 370						I (50 cm)	08766B01-	56,50 €	CStore XL 360 / Evo 370
410 / 425	240-260 cm	250 cm	P. R. CS Light 310 / 320 XL / Evo [E]	08764B02-	1.055,00 €	P (100 cm)	08766D01-	105,00 €	CStore XL 410 / Evo 425
440 / 450						R (130 cm)	08766F01-	134,00 €	CStore XL 440 / Evo 450
500						V (190 cm)	08766G01-	167,00 €	CStore XL / Evo 500
550						F+V+F (20+190+20 cm)	08766-01- + 08766G01- + 08766-01-	56,50 € + 167,00 € + 56,50 €	CStore XL / Evo 550

* disponibile da marzo 2026

COSA PUOI AGGIUNGERE ALLA TUA PRIVACY ROOM LIGHT / CS LIGHT

Accessori

- Vedi p.102



FIAMMASTORE



CARRY-BIKE

COMFORT



Privacy Ultra Light



per tendalino ad arganello Fiamma F45s, F45L, F80s

Chiusura composta da tetto, pannelli frontali e laterali. Veloce da montare, è ideale per brevi soggiorni o week-end.

Caratteristiche:

- Doppio tetto composto dal telo del tendalino e dal tetto della Privacy che permette un passaggio costante d'aria
- Pannello frontale unico, completo di porta, vetrata Crystal fissa e tendine di serie. Possibilità di renderlo completamente amovibile
- Pannelli laterali con oscurante arrotolabile e zanzariera
- La superficie d'ombra può essere aumentata sollevando completamente i pannelli laterali
- Rafter in alluminio e picchetti per un ancoraggio sicuro
- Completa di borsa per riporre Privacy e paleria: Bag Light per misure 260-300-350 (dim. 140 x 25 x 25 cm) e Bag per misure 400-450 (dim. 140 x 27x 40 cm)



Unico pezzo

Composto da tetto, laterali e frontali

Doppio tetto

Composto dal telo del tendalino e dal tetto della Privacy, per creare una camera d'aria con aerazione costante e abbassare la temperatura all'interno della Privacy

Pannelli laterali

Dotati di oscurante arrotolabile e zanzariera

Zanzariera

In fibra di vetro

Laterali apribili

Per aumentare la superficie d'ombra con il Kit Poles (optional)

Tessuto poliestere Ripstop

Leggero e resistente a strappi e lacerazioni

Pannello frontale

Unico, completo di porta e vetrata Crystal fissa. Possibilità di renderlo completamente amovibile

PVC trasparente

PVC

■ COSA PUOI AGGIUNGERE ALLA TUA PRIVACY ULTRA LIGHT

Accessori

- Vedi p. 102

PER TENDALINI FIAMMA F45s, F45L, F80s

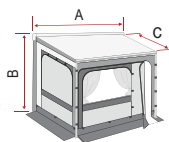

Privacy Ultra Light Van 260



Privacy Ultra Light 350

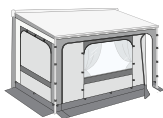

Privacy Ultra Light 400

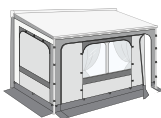

Privacy Ultra Light 450

Privacy Ultra Light 300

	A	B	C	Peso	Codice	Prezzo
Privacy Ultra Light Van 260	260 cm	180-220 cm	200 cm	12,3 kg	07350A01-	1.170,00 €
Privacy Ultra Light 300	300 cm			14,2 kg	07350-01-	1.270,00 €
	320 cm					
Privacy Ultra Light 350	350 cm	230-280 cm	250 cm	15,4 kg	07350-02-	1.308,00 €
	370 cm					
Privacy Ultra Light 400	400 cm			16,6 kg	07350-03-	1.422,00 €
Privacy Ultra Light 450	450 cm			17,8 kg	07350-04-	1.464,00 €





Room Van Premium

per tendalino Fiamma F40van e F43van

Chiusura specifica per F40van e F43van.

Senza paleria, è rapida da montare e ideale per chi ama spostarsi velocemente.

Caratteristiche:

- Leggera e senza paleria
- Composta da tetto, frontale e laterale, porta arrotolabile, pannello frontale con Crystal e oscurante arrotolabile, pannelli laterali con zanzariera e oscuranti arrotolabili
- Completa di Mega Bag



Room Van Premium

Porta arrotolabile, pannello frontale con Crystal e oscurante arrotolabile, pannelli laterali con zanzariera e oscuranti arrotolabili

Unico pezzo

Composto da tetto, laterali e frontali

Fissaggio senza paleria

Per agganciare la chiusura direttamente al cassonetto e al frontale del tendalino

Tessuto poliestere Ripstop

Leggero e resistente a strappi e lacerazioni

Zanzariera

In fibra di vetro

PVC trasparente

PVC

Frontale apribile

Per aumentare la superficie d'ombra (con Kit Poles optional)

Compatta

Occupa poco spazio e puoi riporla nella Mega Bag in dotazione

COSA PUOI AGGIUNGERE ALLA TUA ROOM VAN PREMIUM

Accessori

- Vedi p. 102

■ PER IL TENDALINO FIAMMA F40van E F43van

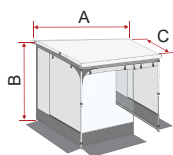

Room Van Premium

	F40van	F43van	A	B	C	Peso	Codice	Prezzo
Room Van Premium 270 F40van	●		270 cm	180-210 cm	225 cm	5,4 kg	08870-01-	1.003,00 €
Room Van Premium 270 F43van		●	270 cm	180-210 cm	200 cm	3,3 kg	09041-01-	969,00 €
Room Van Premium 300 F43van		●	300 cm	180-210 cm	250 cm	6,1 kg	08210-02-	1.011,00 €

● Adatto per





CaravanStore Evo ZIP

Veranda con zip manuale

Tendalino CaravanStore Evo con zip YKK, pannelli frontali e laterali dotati di zip YKK che, uniti tra loro, permettono di realizzare una veranda completa in pochi minuti. Perfetto per tutte le stagioni!

Caratteristiche:

- Tendalino CaravanStore Evo con zip YKK
- Chiusura Privacy: pannelli frontali e laterali
- Sistema di cerniere ZIP YKK
- Finestre con vetrata Crystal arrotolabile, zanzariera e di tendine di serie
- Kit di installazione Rapid Set CS, corde elastiche con ganci rapidi di serie, completa di Bag (dim. 140 x 27 x 40 cm) per riporre Privacy e paleria

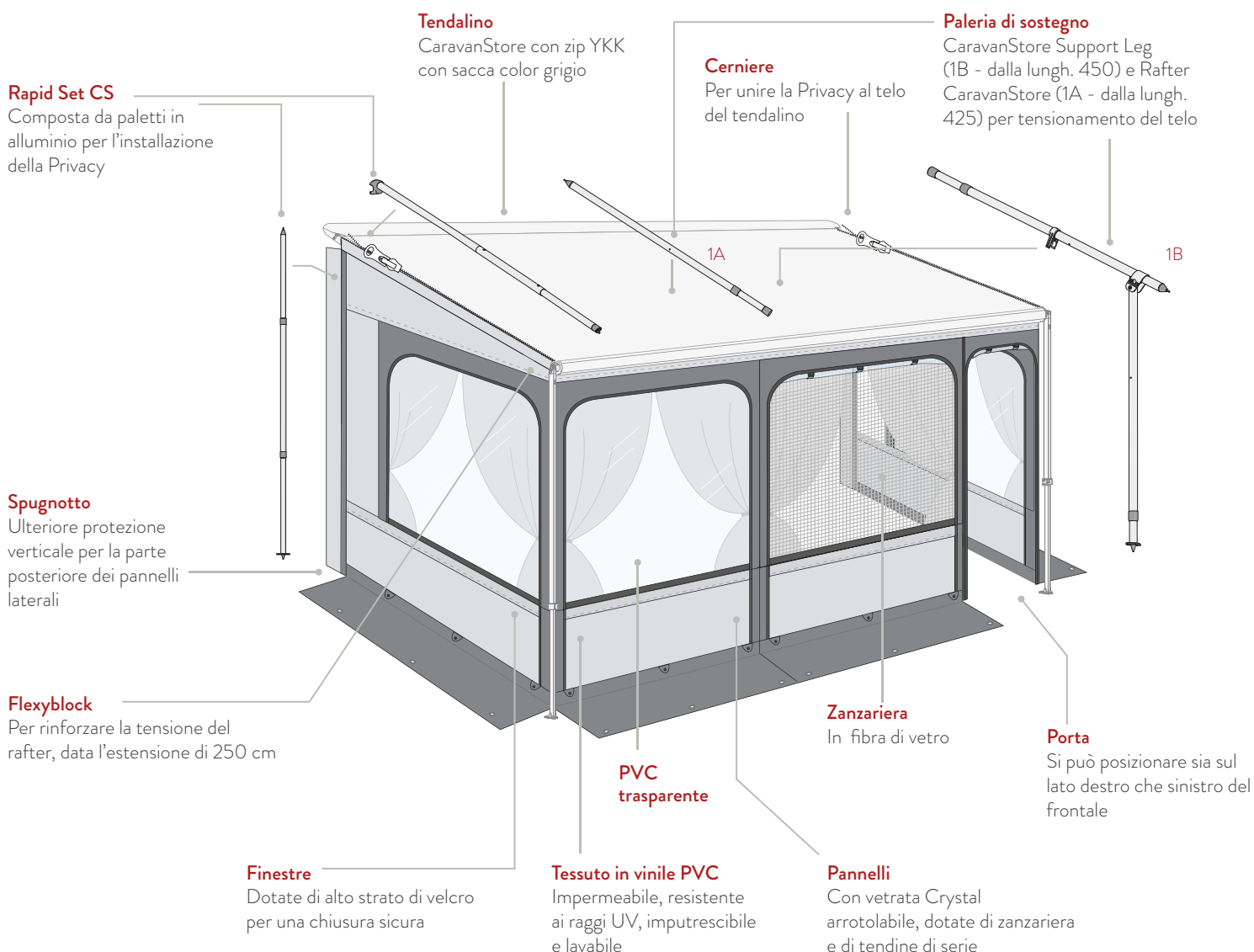

DIMENSIONI MODULO BASE

Modulo base CS XL	A
[D]	280 cm
[E]	310 cm

COMPONI LA TUA CARAVANSTORE EVO ZIP

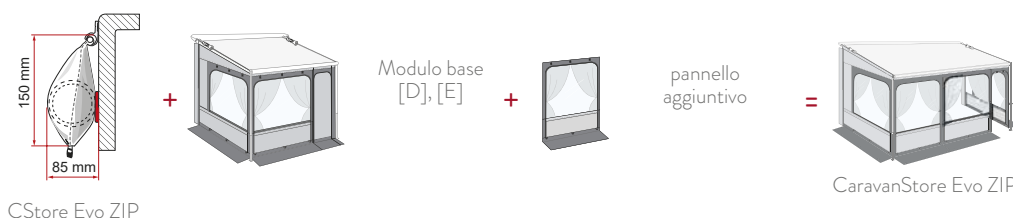

■ **MODELLI E DIMENSIONI**

* A = [D] 280 cm / [E] 310 cm
C = 250 cm

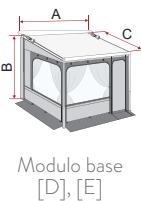
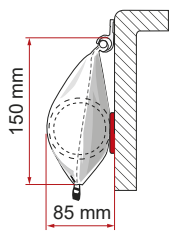

Modulo base
[D], [E]

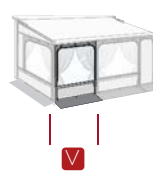
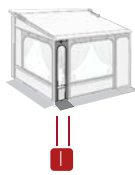

	A	B	Codice Tendalino	Peso	Prezzo	Modulo base *	Peso	Prezzo	Pannelli Frontali	Codice Pannelli Frontali	Peso	Prezzo
CS Evo	290	240 - 260 cm	08933A01(X)	10,6 kg	771,00 €	[D] 08363-01-	21 kg	1429,00 €	-	-	-	-
	320		08933B01(X)	11,7 kg	737,00 €	-	-	-	-	-	-	-
	370		08933D01(X)	12,8 kg	860,00 €	I (50 cm)	08364B01-	0,6 kg	86,90 €			
	425		08933F01(X)	14,0 kg	886,00 €	P (100 cm)	08364E01-	0,9 kg	125,00 €			
	450		08933G01(X)	15,1 kg	915,00 €	R (130 cm)	08364G01-	1,3 kg	152,00 €			
	500		08933H01(X)	16,3 kg	1.107,00 €	V (190 cm)	08364L01-	1,8 kg	210,00 €			
	550		08933L01(X)	17,5 kg	1.162,00 €	F + V + F (20 + 190 + 20)	08364-01- + 08364L01- + 08364-01-	0,3 kg	56,50 € + 210,00 € + 56,50 €			

Specificare con l'ordine il colore del telo desiderato sostituendo (X) con: R=Royal Grey, Q=Royal Blue

■ **COSA PUOI AGGIUNGERE ALLA TUA CARAVANSTORE EVO ZIP**

Accessori - Vedi p. 102





Moonlight Tent



per veicoli dotati di barre portatutto

Tenda da tetto ideale per viaggi immersi nella natura, concepita per minivan, SUV e qualsiasi veicolo provvisto di barre portatutto.

Caratteristiche:

- Compatibile con barre portatutto omologate per >75kg e larghezza utile >78cm
- Compatibile con i tendalini a parete
- Versione 140 omologata per 2 persone, versione 180 per 3 persone
- Finestre con zanzariere e oscuranti su tutti e 4 i lati avvolgibili e apribili
- Copertura anti-pioggia dotata di finestre in crystal fisse
- Cerniere di chiusura YKK
- Dotata di scaletta in alluminio 2,30 m (carico max 150 kg) e sacca di copertura impermeabile
- Striscia LED interna con intensità di luce regolabile, cavo USB incluso

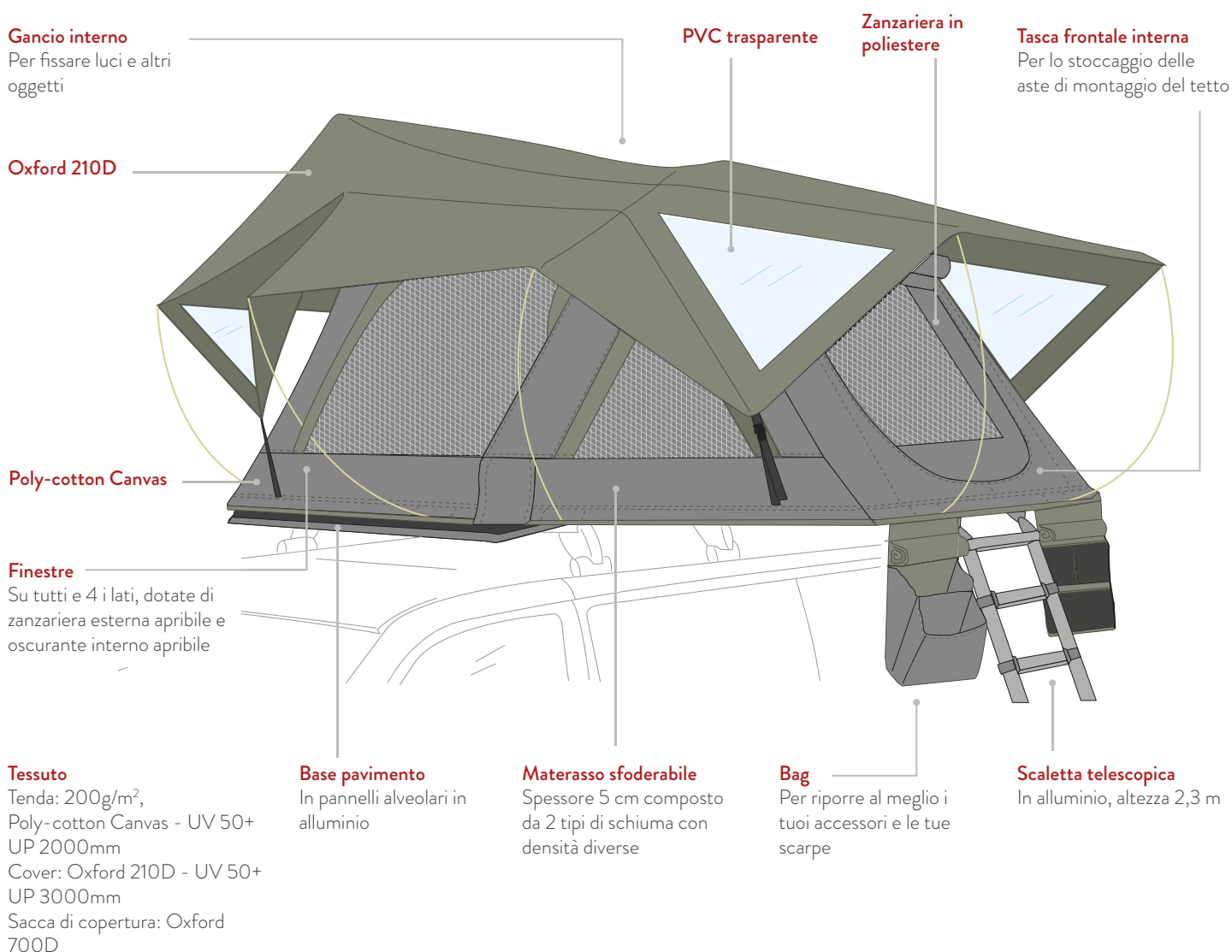

MODELLI E DIMENSIONI

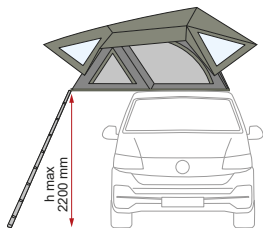

	Dimensioni da aperta	Dimensioni da chiusa	Dimensioni interne	Peso *	Capacità di carico	Numero persone	Codice	Prezzo
Moonlight Tent 140	140 x 240 x 120 cm	148 x 130 x 27 cm	139 x 238 x 120 cm	54 kg	500 kg	2 max	08972-01-	2.089,00 €
Moonlight Tent 180	180 x 240 x 120 cm	184 x 130 x 27 cm	179 x 238 x 120 cm	62 kg	500 kg	3 max	08973-01-	2.448,00 €

* Scaletta inclusa

OPTIONAL - PRIVACY MOONLIGHT TENT

Spogliatoio multiuso per garantire maggiore privacy. Nuova colorazione in abbinata al restyling della tenda da tetto, perfezionamento e semplificazione per rendere l'uso del prodotto agevole e veloce. Adatta a minivan e suv.

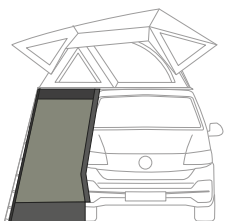

	Altezza da terra	Peso	Codice	Prezzo
Privacy Moonlight Tent 140	H=180-220 cm	4,7 kg	08996-01-	471,00 €
Privacy Moonlight Tent 180		5,0 kg	08997-01-	508,00 €

OPTIONAL - ANTI-THEFT NUTS MOONLIGHT

Kit antitaccheggio per Moonlight Tent per una maggior sicurezza del prodotto. Questi speciali dadi si fissano alle staffe di installazione sulle barre portatutto e sono rimovibili solo con la chiave in dotazione.



	Peso	Codice	Prezzo
Anti-Theft Nuts Moonlight	0,1 kg	08986-01-	43,40 €

OPTIONAL - ANTI-CONDENSATION MAT

Tappetino anticondensa per materasso. Posto tra la base in alluminio e il materasso, evita la trasmissione di eventuale umidità, garantendo una maggior aerazione e miglior comfort.



	Peso	Codice	Prezzo
Anti-condensation Mat for Moonlight Tent 140	1,8 kg	08974-01-	109,00 €
Anti-condensation Mat for Moonlight Tent 180	2,3 kg	08974A01-	140,00 €

OPTIONAL - ORGANIZER MOONLIGHT TENT

Pratici e utili Organizer, ideali per riporre al meglio i tuoi oggetti all'interno della tenda. La versione Large si installa sui tubi interni, ed è dotata di tasca trasparente per tablet/smartphone. La versione Long è perfetta per riporre vestiti ed altri accessori; dotata di comodi occhielli può essere agganciata alla versione Large o appesa ad altri supporti. Utilizzabili anche sulle tende di altre marche.

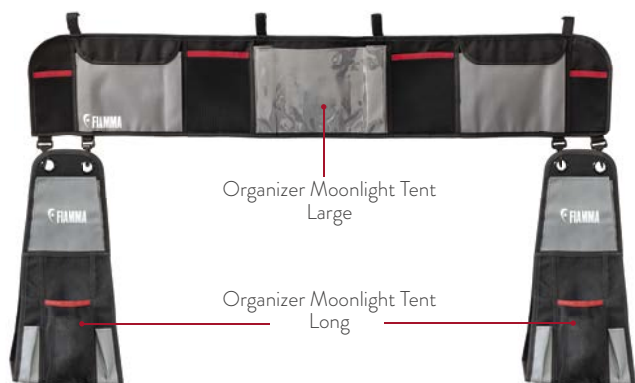

MODELLI

	Peso	Codice	Prezzo
Organizer Moonlight Tent Large	0,3 kg	08993-01-	40,10 €
Organizer Moonlight Tent Long (1 pz)	0,2 kg	08994-01-	45,10 €





FIAMMASTORE



CARRY-BIKE



COMFORT



Rear Door Cover



Le nostre pratiche chiusure per portellone posteriore per minivan e furgonati, sono create per aumentare la tua privacy.

Caratteristiche:

- Montaggio rapido
- Per sfruttare al massimo lo spazio a disposizione

Rear Door Cover Ducato

Chiusura dotata di bande laterali e chiusura frontale arrotolabile. Adatto a Fiat Ducato, Citroën Jumper e Peugeot Boxer H2 dopo il 2006 e Mercedes Sprinter H2 dal 2006 al 2008. Completo di rafter per il telo, picchetti ed elastici di tensionamento.

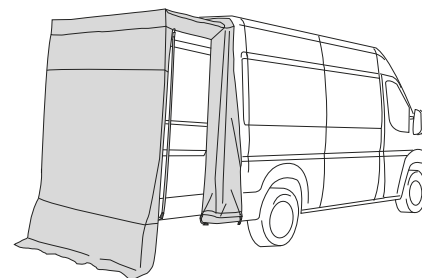

Rear Door Cover VW T5 / T6

Si installa rapidamente su portelloni standard anche con portabici montato (senza bici). È una chiusura dotata di porta arrotolabile o estendibile e zanzariera. Completo di paleria a pavimento, picchetti, elastici di tensione e Mega Bag Light.

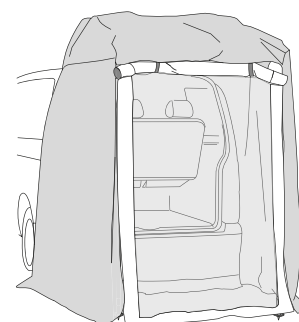

■ SCEGLI IL MODELLO CHE FA PER TE

	Peso	Codice	Prezzo
Rear Door Cover Ducato	3,3 kg	06357-01-	265,00 €
Rear Door Cover VW T5 / T6	9,8 kg	06539-01-	452,00 €
Kit Poles	0,7 kg	06537-01-	99,90 €

■ ACCESSORI

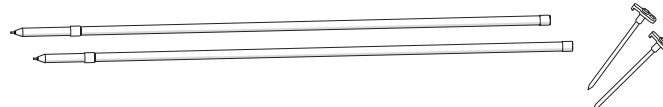

Kit Poles

Set di due palerie in alluminio per permetterti di estendere la porta come se fosse un tendalino supplementare.





Skirting



Puoi dire addio a quei fastidiosi spifferi d'aria che provengono dalla parte inferiore del tuo veicolo.

Caratteristiche:

- Accorciabili a misura di tendalino
- Vari modelli per ogni tipo di veicolo

Skirting Motorhome

Per il tuo camper o motorhome, la protezione antivento è completa di kit con bottoni automatici.

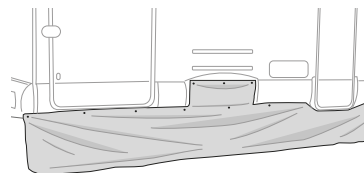

Skirting Caravan

La protezione antivento che si monta sulla canalina di serie della caravan.

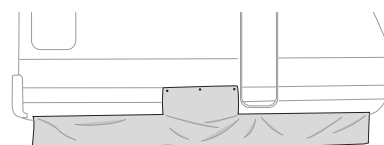

Skirting Ducato

Completa di pararuota, cinghie elastiche e magneti per il fissaggio, è adatta ai passi delle lunghezze L2, L3 e L4.

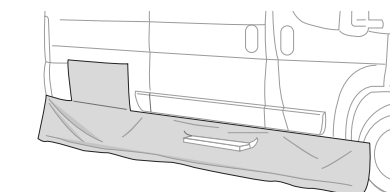

Skirting VW T5 / T6

Il modello perfetto per minivan Volkswagen, è completa di pararuota, cinghie elastiche e magneti per il fissaggio.

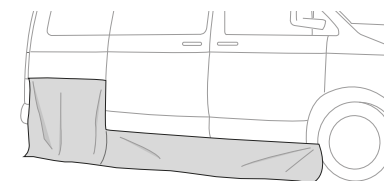

Rear Skirting VW T5 / T6

Fissa la protezione antivento al retro del tuo veicolo. Perfetto in combinazione con Rear Door Cover VW T5 / T6.

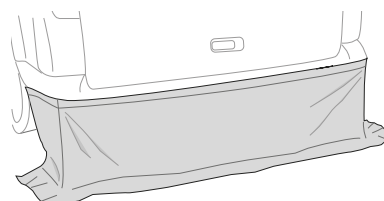

Rear Skirting Ducato

Fissa la protezione antivento al retro del tuo veicolo. Perfetto in combinazione con Rear Door Cover Ducato.

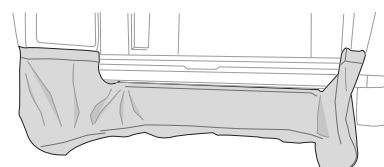

■ SCEGLI IL MODELLO CHE FA PER TE

	Dimensioni	Peso	Codice	Prezzo		Peso	Codice	Prezzo
Skirting Motorhome	550 x 60h cm	1,7 kg	98655-090	130,00 €	Rear Skirting VW T5 / T6	1,1 kg	06538-01-	97,50 €
Skirting Caravan	450 x 60h cm	1,8 kg	98655-084	113,00 €	Rear Skirting Ducato	1,7 kg	06469-01-	193,00 €
Skirting Ducato	497 x 45h cm	1,4 kg	98655-405	199,00 €				
Skirting VW T5 / T6	250 x 42h cm	0,7 kg	98655-387	132,00 €				

Accessori

Completa la tua chiusura con gli accessori giusti, per creare una vera e propria stanza all'aria aperta.

Kit Magic Privacy Front Kit Magic Privacy Side



Kit Magic Privacy

In caso di vento, il migliore alleato per dare maggiore stabilità alle pareti della tua Privacy.
Disponibile in 3 diverse lunghezze per il pannello frontale, e una per il laterale.



Door Pole

Quando lasci aperta la porta della tua Privacy, questo paletto verticale telescopico aumenta la stabilità del frontale.



CaravanStore Support Legs

Aumenta la resistenza della tua CaravanStore con queste paline di rinforzo studiate per l'applicazione sul tubo frontale. Set fornito di serie con: CaravanStore dalla 440 e CaravanStore ZIP a partire dalla 360.



Pack Organizer Privacy

Ottimizza lo spazio all'interno della tua Privacy e tieni tutto a portata di mano, grazie a questo contenitore portaoggetti che si fissa direttamente ai pannelli.



Curtains Kit Dark Grey

Tendine Dark Grey per i pannelli frontali e laterali delle Privacy e le pareti frontali Blocker Pro. Completamente oscuranti, per bloccare la luce e garantire una privacy assoluta.
Kit disponibili: da 2 e da 6 pezzi.



Rain Caps

Per evitare che l'acqua filtri nelle Privacy in caso di pioggia, non farti mancare la nostra speciale coppia di guarnizioni.
Da applicare sulle spallette del tendalino, adatte per F45s, F45L, Fiamma ZIP S e Fiamma ZIP L.





SCEGLI IL MODELLO CHE FA PER TE

	Adatto a	Peso	Codice	Prezzo
Kit Magic Privacy Front Short	Per tendalini da 260 a 375	2,0 kg	06856-01-	133,00 €
Kit Magic Privacy Front Medium	Per tendalini da 400 a 450 (CaravanStore)	2,7 kg	06856-02-	177,00 €
Kit Magic Privacy Front Large	Per tendalini da 500 a 550 * Per tendalini da 500 a 550 (CaravanStore) **	3,0 kg	06856-03-	190,00 €
Kit Magic Privacy Side	Per tendalini con estensione 250 cm Per tendalini con estensione 225 cm e 250 cm (CaravanStore) *	1,1 kg	06856-04-	87,10 €

* Con l'aggiunta di Door Pole optional
** Con l'aggiunta di 2 Door Pole optional

Kit Magic Privacy non compatibile per tendalino F80s/L

	Peso	Codice	Prezzo
Door Pole F45 - CaravanStore		05161-02-	43,80 €
Door Pole F65	0,8 kg	05161-08-	44,80 €
Door Pole F80s / F80L		05161-09-	56,20 €
CaravanStore Support Leg	1,7 kg	03732C01-	85,00 €
Pack Organizer Privacy	0,4 kg	07366-01-	44,70 €

	Peso	Codice	Prezzo
Curtains Kit Dark Grey - 2 pz.	2,7 kg	08761-01-	86,60 €
Curtains Kit Dark Grey - 6 pz.	3,0 kg	08761A01-	257,00 €
Rain Caps F45s	0,1 kg	06893-01-	23,50 €
Rain Caps F45L	0,2 kg	06893A01-	23,90 €





Accessori

Completa la tua chiusura con gli accessori giusti, per creare una vera e propria stanza all'aria aperta.



Kit Poles

Un set di due palerie in alluminio per estendere la porta o il laterale proprio come un tendalino supplementare, adatto per Privacy Ultra Light, Rear Door Cover Ducato e VW T5 / T6.



Kit Poles Light

Set di paletti verticali di sostegno per rendere più stabile la chiusura Privacy alla parete dei veicoli. Optional per Privacy Room Light e Privacy Room CS Light.

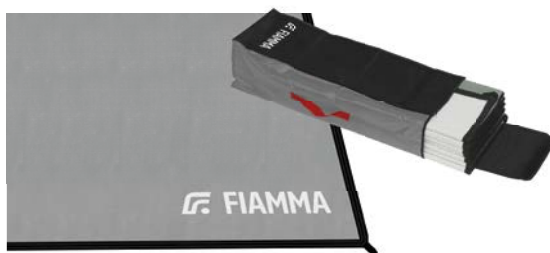

Patio-Mat

Comoda stuoia di completamento per il tuo tendalino e/o Privacy. È in polipropilene traspirante, resistente ai raggi UV e ritardante di fiamma. Optional: la pratica Patio-Bag.



Patio-Mat Light

Versione Light della stuoia Patio Mat, caratterizzata da un tessuto più leggero, senza bordatura. È in polipropilene traspirante, resistente ai raggi UV e ritardante di fiamma. Dotata di borsa di serie.



Mega Bag Elite

Borsa per riporre pannelli e Privacy Room. Dimensioni: 150 x 35 x 35 cm. Dotata di ruote, tasche interne in rete con bordo elastico e pannello di rinforzo sul fondo e 2 sui lati.



Mega Bag Smart L

Borsa per riporre pannelli e Privacy Room. Dimensioni: 195 x 25 x 25 cm. Allungata per contenere e trasportare anche gli sci, con agganci interni in velcro per bloccarli e fori borchiati per far fuoriuscire piccoli accumuli di acqua; con tasche interne.



Mega Bag / Mega Bag Light

Nuova versione, proposta alternativa alle attuali borse in dotazione alle Privacy Fiamma. Utile per riporre pannelli e Privacy Room. Mega Bag: 140 x 27 x 40 cm. Mega Bag Light: 140 x 25 x 25 cm.

SCEGLI IL MODELLO CHE FA PER TE

	Peso	Codice	Prezzo
Kit Poles	0,7 kg	06537-01-	99,90 €
Kit Poles Light	2,0 kg	06020-01-	86,70 €
Mega Bag Elite	1,2 kg	08373-01-	188,00 €
Mega Bag Smart L	1,0 kg	08374A01-	89,40 €
Mega Bag	1,1 kg	08843-01-	57,20 €
Mega Bag Light	0,6 kg	08844-01-	44,00 €
Patio-Mat Light 290	2,2 kg	08839-01-	64,50 €
Patio-Mat Light 340	2,6 kg	08840-01-	69,70 €
Patio-Mat Light 390	2,9 kg	08841-01-	76,70 €
Patio-Mat Light 440	3,3 kg	08842-01-	83,70 €

	Peso	Codice	Prezzo
Patio-Mat 260	2,5 kg	08756-01-	101,00 €
Patio-Mat 290	3,2 kg	07681-01-	107,00 €
Patio-Mat 340	3,5 kg	07682-01-	114,00 €
Patio-Mat 390	3,8 kg	07683-01-	129,00 €
Patio-Mat 440	4,2 kg	07684-01-	144,00 €
Patio-Mat 490	4,6 kg	07701-01-	161,00 €
Patio-Mat 540	5,1 kg	08757-01-	166,00 €
Patio-Bag	0,2 kg	08206-01-	19,00 €



Patio-Mat



Mega Bag Elite

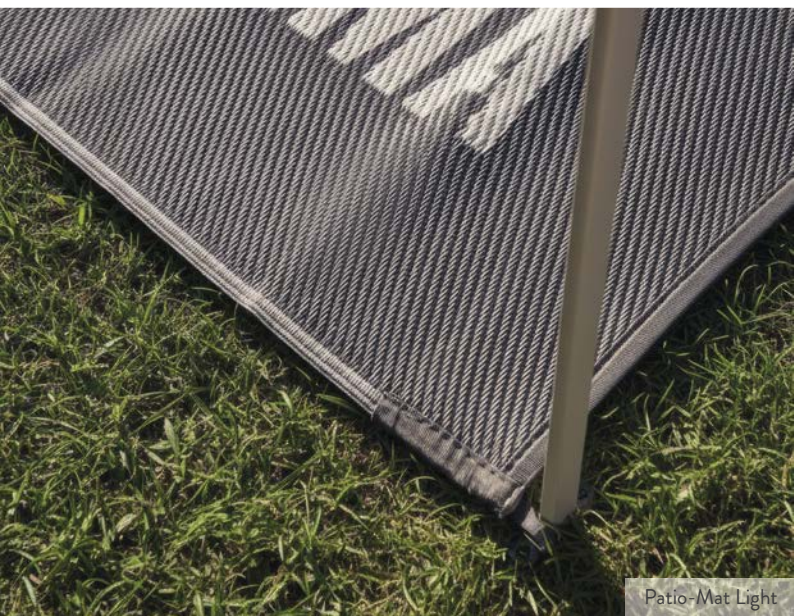

Patio-Mat Light



Mega Bag Smart

Carry-Bike

La libertà di andare ovunque desideriamo, senza costrizioni, è il valore che ispira tutti i prodotti Fiamma. Realizziamo i nostri portabici - 100% made in Italy - con materiali resistenti e durevoli, per garantire la massima sicurezza nel trasporto e le migliori prestazioni nel tempo.

Ciascun portabici è studiato per essere montato su una specifica categoria di veicolo: dal camper al caravan, dal minivan al furgonato fino al fuoristrada. Prendi la tua bici, carica sul tuo Carry-Bike Fiamma e parti per la tua prossima avventura!

La tua bici, compagna di viaggio

Camper

Puoi montare il Carry-Bike sulla parete posteriore del camper, senza per questo penalizzare la visuale posteriore: pratico e sicuro.



Caravan

È sufficiente montare il portabici Fiamma sul timone oppure sulla parete posteriore del caravan per trasportare in tutta sicurezza le tue biciclette.



Minivan

I modelli di Carry-Bike specifici per minivan si integrano perfettamente al design del tuo veicolo, per un uso quotidiano di trasporto delle tue biciclette.



Furgonati

Puoi montare il portabici Fiamma sul retro del tuo furgone anche se hai la doppia porta!



Garage

Le soluzioni Garage sono ideali se vuoi trasportare la tua bici al sicuro nel gavone del camper.

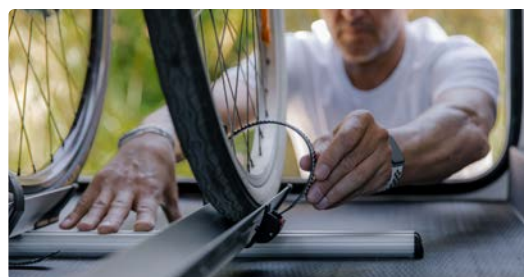

Accessori

Dalle canaline, ai copribici, i nostri accessori specifici facilitano e completano le prestazioni del tuo Carry-Bike.



Guida alla scelta

Ad ogni tipo di veicolo, il suo Carry-Bike. Come scegliere quello che fa per te?

- Cerca i modelli adatti al tuo tipo di veicolo
- Seleziona il modello in base al numero massimo di biciclette che desideri trasportare

Camper



Modello	Bici	Portata max
PRO	2 / 4 max	60 kg
PRO C		
UL	2 / 3 max	50 kg
CL		
Lift 77	2 / 4 max	60 kg
Motor Lift 77		

Modello	Bici	Portata max
PRO Hymer - Dethleffs	2 / 4 max	60 kg
Autotrail	2 max	40 kg
Pro C L80	2 / 4 max	60 kg
Trigano - CI - Roller Team	2 / 3 max	50 kg

- da pag. 112

Caravan



Modello	Bici	Portata max
Caravan Active	2 / 3 max	50 kg
Caravan XL A	2 max	50 kg
Caravan XL A Pro 300	2 / 3 max	50 kg
Caravan XL A Pro 200	2 max	50 kg

Modello	Bici	Portata max
Caravan Hobby	2 / 3 max	50 kg
Caravan Universal Simple Plus 200	2 max	35 kg

- da pag. 120

Furgonati



Modello	Bici	Portata max
Frame Ducato	2 / 3 max	50 kg
Frame Sprinter		
Frame VW Crafter	2 max	40 kg
DJ Ducato ≥ 06		
DJ Sprinter ≥ 06 / Crafter ≥ 06 ≤ 16		
DJ Crafter ≥ 17		
DJ Transit ≥ 14		

Modello	Bici	Portata max
200 DJ Ducato < 2006	2 max	35 kg
200 D		

- da pag. 138

Minivan



Modello	Bici	Portata max
VW T6 Pro		
VW T6		
VW T5 Pro	2 / 4 max	60 kg
VW T5		
VW T5 / T6 D	2 max	35 kg
VW Caddy	2 / 4 max	60 kg
VW T4	2 / 4 max	60 kg
VW T4 D	2 max	35 kg
VW T3 - T25	2 / 3 max	50 kg
VW T2	2 max	35 kg
Mercedes Viano	2 / 3 max	50 kg
Mercedes Vito	2 / 4 max	60 kg
Mercedes V Class Premium	2 / 4 max	60 kg
Ford Custom V710 / VW Transporter ≥ 2025	2 / 4 max	60 kg
Ford Transit Custom Nugget / Nugget Plus (Highroof)		
Ford Custom	2 / 3 max	50 kg
Ford Transit		
Opel Vivaro / Trafic / Talento	2 / 4 max	60 kg
Opel Vivaro / Trafic / Talento D	2 max	50 kg
Stellantis	2 / 4 max	60 kg

- da pag. 126

Garage



Modello	Bici	Portata max
Garage Plus	2 / 4 max	60 kg
Garage Standard	2 / 3 max	50 kg
Garage Slide Deluxe	2 max	70 kg
Garage Pack Plus	2 / 3 max	-
Carry-Moto Pro	-	200 kg
Carry-Moto	-	200 kg
Carry-Ramp	-	130 kg

- da pag. 145

Perché i nostri Carry-Bike sono così sicuri? Ecco gli elementi principali che trovi nei diversi modelli.

Mensola telescopica

Realizzata in estruso a sezione circolare o ovale, è unica nel suo genere poiché estensibile in base al numero di biciclette da trasportare, fino a un massimo di 4.

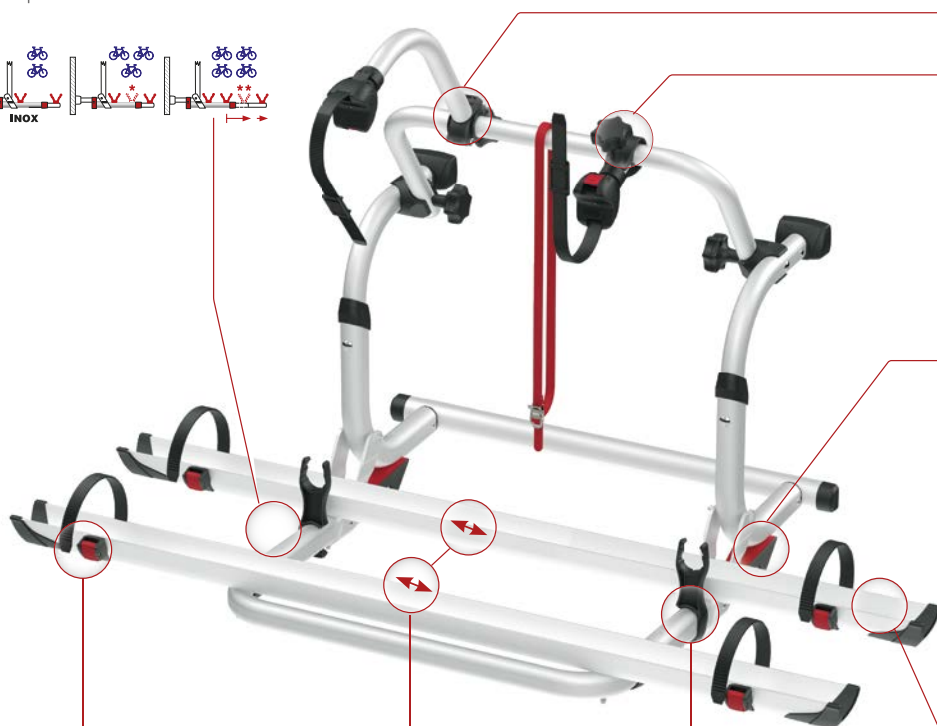

Bike-Block Pro S

Dispositivo di bloccaggio bici antigraffio, caratterizzato dalla semplicità di utilizzo su tutti i telai.



Bull Shock Absorber

Dispositivo studiato appositamente per l'assorbimento dei sobbalzi e delle vibrazioni durante i viaggi.



Easy Position

Sistema che permette di montare le canaline disassate per organizzare al meglio il carico delle biciclette.



Rack Holder

Blocca mensola per garantire la chiusura della mensola in sicurezza.



Canaline

Con 3 modelli di supporto ruota: robusti, funzionali e sicuri.



Rail Premium



Rail Plus



Rail Quick Pro

Quick Lock

Bloccaggio rapido e sicuro della ruota alla canalina.

Il cinturino Quick-Safe è dotato di comodo pulsante di sbloccaggio immediato.







Serie Pro



da 2 a 4 bici

La struttura della serie Pro utilizza tubi a sezione ovale per garantire massima performance, mensola telescopica per una portata di 60 kg e fino a 4 bici. Eleganza e leggerezza si uniscono a stabilità e grande versatilità di installazione.

Caratteristiche:

- Tubi in alluminio 6060 con sezione ovale
- Struttura regolabile in altezza
- Per il trasporto fino a 4 bici
- Blocco mensola di serie per garantire maggior stabilità in prossimità dei dossi e in caso di sobbalzi

Pro

Struttura in alluminio anodizzato, con tubi con sezione ovale, regolabile in altezza da 80 cm a 150 cm.



Pro C

Più compatto, questo Carry-Bike è regolabile in altezza da 40 cm a 80 cm, perfetto per camper con finestra posteriore.



Blocco mensola

Per garantire maggior stabilità in prossimità dei dossi e in caso di sobbalzi



Tubi

In alluminio 6060, sezione ovale



Mensola telescopica

In alluminio, leggera e con sezione ovale, sicurezza maggiorata



Canalina Rail Plus

Per una maggior resistenza alla torsione e flessione

INTERASSE

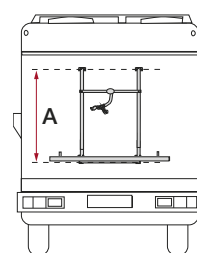

	Interasse A
Pro	80 - 150 cm
Pro C	40 - 80 cm

SCEGLI IL MODELLO CHE FA PER TE

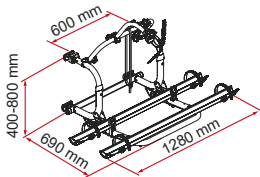
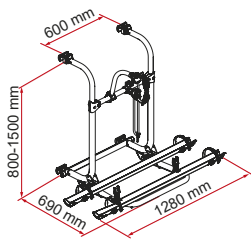

	Pro	Pro C Pro C Deep Black
Codice	02096-09- / 02096-09V **	02096-10- / 02096-10V ** 02096-10A / 02096V10A **
Peso	10,2 kg	9,0 kg
Portata max	60,0 kg	60,0 kg
Bici	2 / 4 max	2 / 4 max
Canaline	Rail Plus	Rail Plus
Bike-Block	Pro S1 / Pro S 3	Pro S1 / Pro S 3
Interasse	80 - 150 cm	40 - 80 cm
Interasse staffe	60 cm	60 cm
Dimensioni *	128 x 69 x 80 cm	128 x 63 x 40 cm
Distanza tra le canaline	15 cm	15 cm
Easy position	●	●
Prezzo	416,00 € / 377,00 €	416,00 € / 377,00 € 459,00 € / 418,00 €

* con mensola in posizione standard aperta e nei modelli con interasse regolabile minimo

** versione N (Cod. 02096-09V / 02096-10V e 02096V10A) per veicoli dotati di staffe originali Fiamma preinstallate.

COSA PUOI AGGIUNGERE AL TUO CARRY-BIKE SERIE PRO

Bike-Block

- Vedi p. 152

Rail

- Vedi p. 150

Accessori

- Vedi p. 153

CERTIFICAZIONI

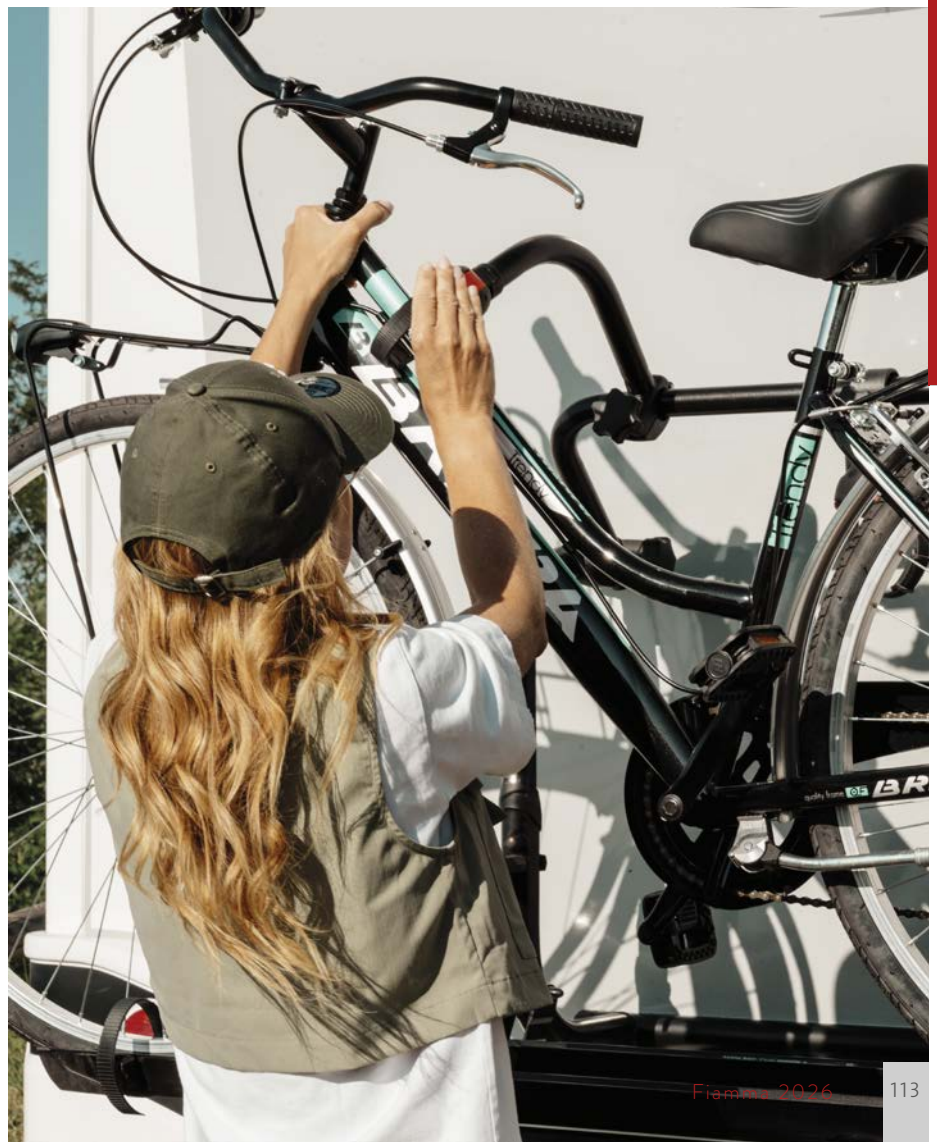

Serie L



da 2 a 3 bici

Ultra-affidabile, conveniente e leggero, si installa con facilità sulla maggior parte dei modelli di camper e ti permette di trasportare sulla parte posteriore del veicolo fino a tre biciclette standard.

Caratteristiche:

- Struttura regolabile in altezza
- Mensola in alluminio 6060 leggera e resistente
- Barra di fissaggio inferiore

UL

Struttura in alluminio anodizzato regolabile in altezza da 80 a 150 cm.



Canalina Rail Quick Pro

Per il bloccaggio rapido e sicuro della ruota alla canalina

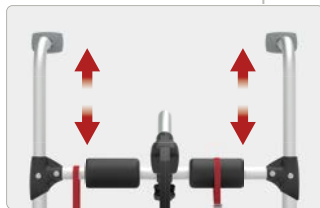

Struttura superiore

Regolabile in altezza

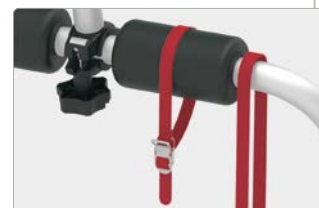
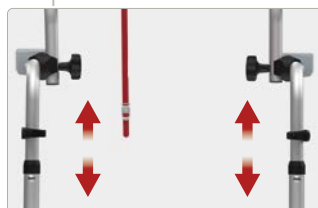

Cuscinetti protettivi

Per proteggere dai graffi e dagli urti le tue bici

CL

Struttura compatta in alluminio regolabile in altezza da 40 a 50 cm. Ideale per veicoli con finestra posteriore.



SCEGLI IL MODELLO CHE FA PER TE

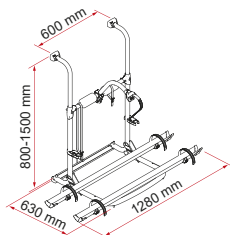

UL

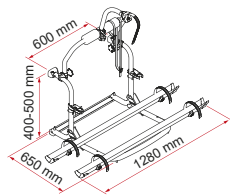

CL

	UL	CL
Codice	02093B86A	02093B87A
Peso	7,2 kg	7,2 kg
Portata max	50,0 kg	50,0 kg
Bici	2 / 3 max	2 / 3 max
Canaline	Rail Quick Pro	Rail Quick Pro
Bike-Block	Pro S 3	Pro S 3
Interasse	80 - 150 cm	40 - 50 cm
Interasse staffe	60 cm	60 cm
Dimensioni *	128 x 63 x 80 cm	128 x 65 x 40 cm
Distanza tra le canaline	15 cm	15 cm
Easy position	●	●
Prezzo	295,00 €	295,00 €

* con mensola in posizione standard aperta e nei modelli con interasse regolabile minimo

COSA PUOI AGGIUNGERE AL TUO CARRY-BIKE

Bike-Block

- Vedi p. 152

Rail

- Vedi p. 150

Accessori

- Vedi p. 153

CERTIFICAZIONI



Carry-Bike UL

Lift 77 / Motor Lift 77



da 2 a 4 bici

Disponibile in 2 versioni, motorizzata e manuale, dotate di mensola abbassabile fino a 77 cm per caricare e scaricare senza fatica le biciclette.

Motor Lift 77: versione motorizzata, azionamento tramite pulsante per una facile salita e discesa

Lift 77: versione manuale, con asta di manovra con aggancio magnetico e accorciabile

Caratteristiche:

- Mensola basculante che si abbassa di 77 cm
- Struttura regolabile in altezza
- Struttura superiore dotata di doppia foratura, permette di spostare il tubo appoggio orizzontale in caso di telecamera posteriore posta sul veicolo
- Alimentazione a 12V per versione motorizzata
- Asta di manovra accorciabile con aggancio magnetico per versione manuale

CERTIFICAZIONI - MOTOR LIFT 77



Motor Lift 77



Lift 77



Rail Premium

Con supporto blocca-bicicletta a scorrimento, per un fissaggio più veloce e pratico

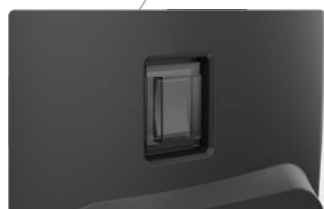

Azionamento (Motor Lift 77)

Tramite pulsante per una facile salita e discesa

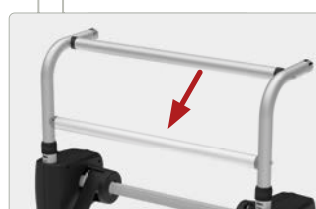

Struttura superiore

Con doppia foratura per poter spostare il tubo appoggio orizzontale

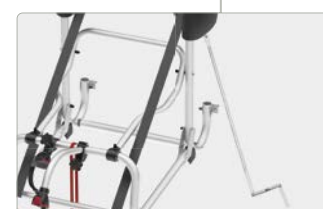

Asta di manovra (Lift 77)

Con aggancio magnetico e accorciabile

SCEGLI IL MODELLO CHE FA PER TE

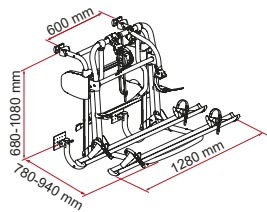

Motor Lift 77

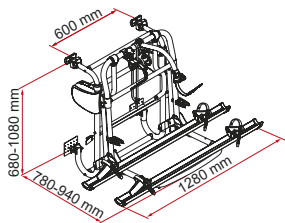

Lift 77

	Motor Lift 77 Motor Lift 77 Deep Black 02096-30- / 02096-30A [Nuovo]	Lift 77 Lift 77 Deep Black 02096-44- / 02096-44A [Nuovo]
Codice	02096-30- / 02096-30A [Nuovo]	02096-44- / 02096-44A [Nuovo]
Peso	17,4 kg	15,6 kg
Portata max	60,0 kg	60,0 kg
Bici	2 / 4 max	2 / 4 max
Canaline	Rail Premium	Rail Premium
Bike-Block	Pro S1 / Pro S3	Pro S1 / Pro S3
Interasse	68 - 108 cm	68 - 108 cm
Interasse staffe	60 cm	60 cm
Dimensioni *	128 x 78 x 68 cm	128 x 78 x 68 cm
Distanza tra le canaline	15 cm	15 cm
Easy position	●	●
Prezzo	1.146,00 € 1.247,00 €	961,00 € 1.057,00 €

* con mensola in posizione standard aperta e nei modelli con interasse regolabile minimo

OPTIONAL - KIT ADAPTER CARRY-BIKE LIFT 77

Kit di adapter per installare il portabici sui veicoli già provvisti di Kit Support Bar.

	Peso	Codice	Prezzo
Kit Adapter Carry-Bike Lift 77	0,15 kg	08724-01-	23,20 €



COSA PUOI AGGIUNGERE AL TUO CARRY-BIKE

Bike-Block

- Vedi p. 152

Rail

- Vedi p. 152

Accessori

- Vedi p. 153



Carry-Bike Lift 77 + Kit Support Bar

Modelli Speciali



da 2 a 4 bici



Questi portabici sono studiati per soddisfare le caratteristiche di determinati modelli di camper, permettendone l'installazione in modo semplice e sicuro.

Caratteristiche:

- Realizzati su base Pro, Pro C (con tubi a sezione tonda) e CL
- Installazione veloce e sicura
- Mensola telescopica in acciaio inox AISI 304 e alluminio 6060 per i modelli che trasportano fino a 4 bici
- Mensola in alluminio 6060 per i modelli che trasportano 2 / 3 bici

Pro Hymer - Dethleffs

Specifico per i camper Dethleffs: disponibile il kit attacchi superiori adattabili alle staffe montate di serie sul veicolo.



Mensola telescopica

Per trasportare fino a 4 bici

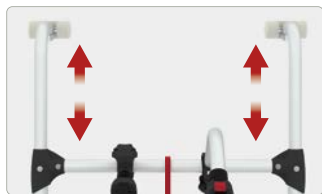

Interasse regolabile

90 - 135 cm



Pro Autorail

Struttura allargata per l'installazione sui camper Autorail dal 2011 che permette l'alloggiamento della ruota di scorta. Adatto ai veicoli Autorail con alloggiamento della ruota posteriore arrotondata e non le successive a forma esagonale.

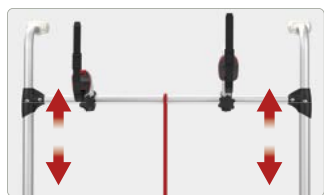

Interasse regolabile

80 - 150 cm



Canalina Rail Quick Pro

Per il bloccaggio rapido e sicuro della ruota alla canalina



Pro C L80

Per i camper Laika, interasse orizzontale da 80 cm.



Mensola telescopica

Per trasportare fino a 4 bici

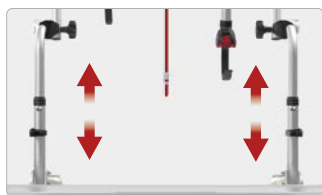

Interasse regolabile

40 - 50 cm



Trigano - Ci - Roller Team

Adatto solo per Ci e Roller Team con attacchi preinstallati sul veicolo.



Tube appoggio Bike-Block
Regolabile, per massima praticità di utilizzo



Canalina Rail Quick Pro
Per il bloccaggio rapido e sicuro della ruota alla canalina



SCEGLI IL MODELLO CHE FA PER TE

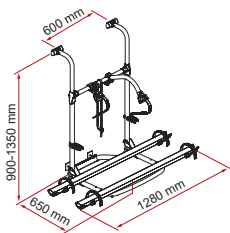

Pro Hymer - Dethleffs

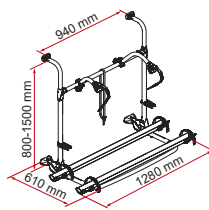

Pro Autotrail

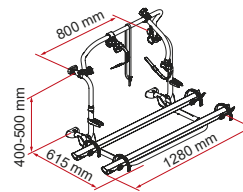

Pro C L80

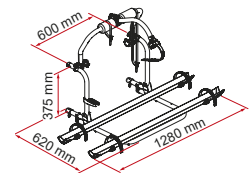

Trigano - Ci - Roller Team

	Pro Hymer - Dethleffs	Pro Autotrail	Pro C L80	Trigano - Ci - Roller Team
Codice	02096-64A	02093A98A	02093B59A	02093A57A
Peso	8,2 kg	12,0 kg	7,9 kg	5,2 kg
Portata max	60,0 kg	40,0 kg	60,0 kg	50,0 kg
Bici	2 / 4 max	2 / 2 max	2 / 4 max	2 / 3 max
Canaline	Rail Quick Pro	Rail Quick Pro	Rail Quick Pro	Rail Quick Pro
Bike-Block	Pro S1 / Pro S3	Pro S2 / Pro S3	Pro S1 / Pro S3	Pro S3
Interasse	90 - 135 cm	80 - 150 cm	40 - 50 cm	37,5 cm
Interasse staffe	60 cm	94 cm	80 cm	60 cm
Dimensioni *	128 x 65 x 90 cm	128 x 61 x 80 cm	128 x 61,5 x 40 cm	128 x 62 x 37,5 cm
Distanza tra le canaline	15 cm	30 cm	15 cm	15 cm
Easy position	●	●	●	●
Prezzo	400,00 €	420,00 €	400,00 €	286,00 €

* con mensola in posizione standard aperta e nei modelli con interasse regolabile minimo

KIT DETHLEFFS

Per i camper Dethleffs, disponibile il kit attacchi superiori adattabili agli attacchi montati di serie.

Da utilizzare in abbinamento al Carry-Bike Pro Hymer-Dethleffs.



	Peso	Codice	Prezzo
Kit Dethleffs < 2010	0,4 kg	98656-640	34,20 €
Kit Dethleffs > 2010	0,5 kg	98656-725	40,90 €
Kit Dethleffs > 2016	0,5 kg	98656M296	51,20 €

COSA PUOI AGGIUNGERE AL TUO CARRY-BIKE

Bike-Block

- Vedi p. 152

Rail

- Vedi p. 152

Accessori

- Vedi p. 153

Caravan: per la parte anteriore

da 2 a 3 bici

La gamma di portabici da installare sui timoni delle caravan senza necessità di praticare fori.

Caratteristiche:

- Installazione senza fori su timoni standard
- La parte superiore è reclinabile per accedere al vano ripostiglio anche con le bici montate, solo a bici smontate per il modello XL A

Caravan Active

Grazie al sistema con cinghia di tensionamento, rende semplice e immediate le manovre di ribaltamento della mensola per accedere al gavone. Per il trasporto fino a 3 bici.



Cinghia di tensionamento

Rende semplice e immediato l'accesso al gavone



Rail Premium

Con supporto blocca-bicicletta a scorrimento, per un fissaggio più veloce e pratico



Caravan XL A

Economico e compatto, si adatta a quasi tutti i timoni delle caravan (inclusi Hobby e Al-Ko).



Cuscinetti protettivi

Per proteggere dai graffi e dagli urti le tue bici



Canalina Rail Quick Pro

Per il bloccaggio rapido e sicuro della ruota alla canalina



Caravan XL A Pro 300

Dotato di base mensola in acciaio con barra di rinforzo. Trasporta fino a 3 biciclette.



Canalina in due pezzi

Per non interferire con i sistemi di stazionamento della caravan

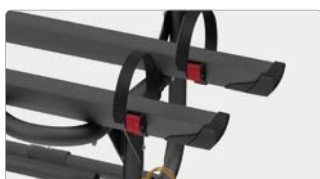

Canalina Rail Plus

Per una maggior resistenza alla torsione e flessione



Caravan XL A Pro 200

Dotato di mensola con canalina esterna in due pezzi per massima possibilità di installazione e utilizzo. Dimensioni ridotte per timoni corti.



Canalina in due pezzi

Per non interferire con i sistemi di stazionamento della caravan

Canalina Rail Plus

Per una maggior resistenza alla torsione e flessione



■ SCEGLI IL MODELLO CHE FA PER TE

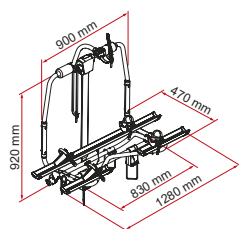

Caravan Active

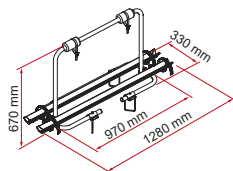

Caravan XL A

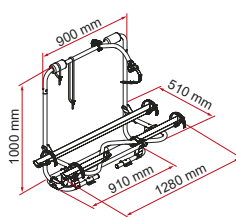

Caravan XL A Pro 300

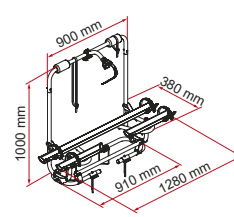

Caravan XL A Pro 200

	Caravan Active	Caravan XL A	Caravan XL A Pro 300 / Deep Black 02096-91-02096-91A	Caravan XL A Pro 200 / Deep Black 02096-32-02096-32A
Codice	02096-05-	02096-23A		
Peso	11,2 kg	5,3 kg	10,0 kg	9,4 kg
Portata max	50,0 kg	50,0 kg	50,0 kg	50,0 kg
Bici	2 / 3 max	2 max	2 / 3 max	2 max
Canaline	Rail Premium	Rail Quick Pro	Rail Plus	Rail Plus
Bike-Block	Pro S 3	-	Pro S 3	Pro S 2
Dimensioni *	128 x 47 x 92 cm	128 x 33 x 67 cm	128 x 51 x 100 cm	128 x 38 x 100 cm
Distanza tra le canaline	15 cm	15 cm	15 cm	20 cm
Prezzo	671,00 €	190,00 €	502,00 € / 564,00 €	411,00 € / 484,00 €

* con mensola in posizione standard aperta e nei modelli con interasse regolabile minimo

Caravan Active



Caravan XL A



Caravan XL A Pro 300



Caravan XL A Pro 200



■ KIT AL-KO VARIO X

Disponibile il nuovo Kit optional cod. 08723-01- per adattabilità dei Carry-Bike per caravan al telaio Al-Ko Vario X.

	Peso	Codice	Prezzo
Kit Al-Ko Vario X	0,17 kg	08723-01-	29,20 €



■ COSA PUOI AGGIUNGERE AL TUO CARRY-BIKE

Bike-Block

- Vedi p. 152

Rail

- Vedi p. 150

Accessori

- Vedi p. 153





Caravan: per la parete posteriore

da 2 a 3 bici

Questa speciale gamma di portabici è studiata per il montaggio sulle pareti posteriori delle caravan.

Caratteristiche:

- Due modelli dedicati e uno per soddisfare ogni necessità ed esigenza
- Mensola in alluminio 6060 leggera e resistente

Caravan Hobby

Per il montaggio sulle pareti posteriori delle caravan Hobby prodotte dopo il 2003, sotto il profilo della finestra posteriore.

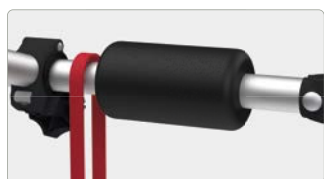

Cuscinetti protettivi
Per proteggere dai graffi e dagli urti le tue bici



Canalina Rail Quick Pro
Per il bloccaggio rapido e sicuro della ruota alla canalina



Caravan Universal

Questo portabici è stato studiato per essere montato sul telaio portante della caravan (Bürstner, Chateau ecc.). Gli attacchi superiori e inferiori utilizzano viti autofilettanti, perciò non richiedono fori passanti. Struttura telescopica regolabile da 100 a 180 cm.



Canalina Rail Quick Pro
Per il bloccaggio rapido e sicuro della ruota alla canalina

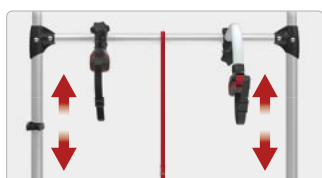

Struttura superiore
Regolabile in altezza



Simple Plus 200

Il Carry-Bike studiato per le caravan con pareti posteriori inclinate. Gli attacchi superiori s'installano direttamente sui punti di rinforzo del profilo della finestra. La struttura è telescopica.



Agganci superiori
Per agganciare il portabici alla parete posteriore della tua caravan

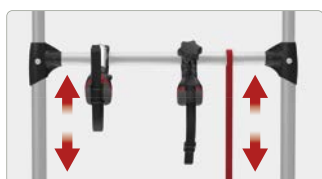

Struttura superiore
Regolabile in altezza





SCEGLI IL MODELLO CHE FA PER TE

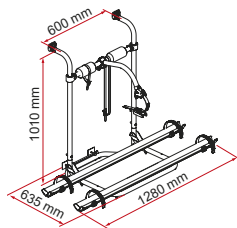

Caravan Hobby

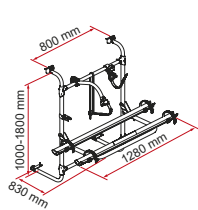

Caravan Universal

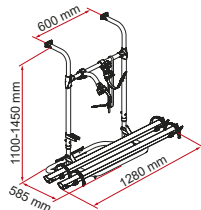

Simple Plus 200

	Caravan Hobby	Caravan Universal	Simple Plus 200
Codice	02096-77-	02093A76A	02093A36A
Peso	5,6 kg	7,5 kg	6,4 kg
Portata max	50,0 kg	35,0 kg	35,0 kg
Bici	2 / 3 max	2 max	2 max
Canaline	Rail Quick Pro	Rail Quick Pro	Rail Quick Pro
Bike-Block	Pro S 3	Pro S1 / Pro S 3	Pro S1 / Pro S 2
Dimensioni *	128 x 63,5 x 101 cm	128 x 83 x 100 cm	128 x 58,5 x 110 cm
Distanza tra le canaline	15 cm	30 cm	15 cm
Prezzo	308,00 €	426,00 €	333,00 €

* con mensola in posizione standard aperta e nei modelli con interasse regolabile minimo

COSA PUOI AGGIUNGERE AL TUO CARRY-BIKE

Bike-Block

- Vedi p. 152

Rail

- Vedi p. 150

Accessori

- Vedi p. 153



Carry-Bike Caravan Universal



VW T5 / T6 PRO



da 2 a 4 bici

Specifico per VW T5 e T6, disponibile anche nella versione già completamente assemblata: basterà agganciare il portabiciclette al veicolo che sarà subito pronto all'uso.

Caratteristiche:

- Mensola sagomata: terzo stop sempre visibile con portabici chiuso
- Solido ancoraggio ai punti di rinforzo del portellone
- Adatto anche a modelli con tetto rialzato
- È possibile aprire il portellone posteriore con il Carry-Bike montato, senza biciclette

VW T6 Pro



VW T5 Pro



Agganci superiori T6 Pro

Sagomati, per seguire la linea del veicolo



Mensola telescopica

Per trasportare fino a 4 bici



Rail Premium

Con supporto blocca-bicicletta a scorrimento, per un fissaggio più veloce e pratico



Agganci inferiori

Assicurano il fissaggio al veicolo e si adattano alla linea del portellone

SCEGLI IL MODELLO CHE FA PER TE

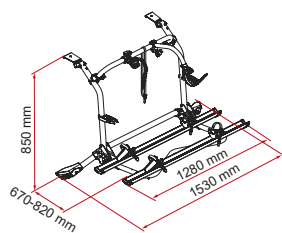

VW T5 Pro

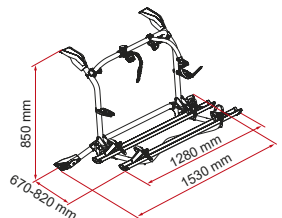

VW T6 Pro

	VW T5 Pro Deep Black	VW T6 Pro Deep Black **
Codice	02096M71A*** 02096-71A	02096M08A*** 02094C08A
Peso	13,0 kg	13,0 kg
Portata max	60,0 kg	60,0 kg
Bici	2 / 4 max	2 / 4 max
Canaline	Rail Premium	Rail Premium
Bike-Block	Pro S1 / Pro S3	Pro S1 / Pro S3
Dimensioni *	128 x 67 x 85 cm	128 x 67 x 85 cm
Distanza tra le canaline	15 cm	15 cm
Compatibilità veicoli	VW T5 Transporter / Caravelle / Multivan / California (≥ 2003 ≤ 2014)	VW T6 Transporter / Caravelle / Multivan / California (≥ 2014)
Prezzo	671,00 € / 618,00 €	671,00 € / 618,00 €

* con mensola in posizione standard aperta e nei modelli con interasse regolabile minimo

** La versione T6 Pro è compatibile con T6.1

*** Versione pre-assemblata

COSA PUOI AGGIUNGERE AL TUO CARRY-BIKE

Bike-Block

- Vedi p. 152

Rail

- Vedi p. 150

Accessori

- Vedi p. 153



Minivan VW



da 2 a 4 bici

Per tutti i modelli di minivan Volkswagen, Fiamma ha studiato il Carry-Bike perfetto. Dal Caddy al T2.

Caratteristiche:

- Tutti i modelli permettono l'apertura del portellone con il portabici montato, senza biciclette
- Mensola telescopica in acciaio inox AISI 304 e alluminio 6060 per i modelli che trasportano fino a 4 bici
- Mensola in alluminio 6060 per i modelli che trasportano 2 / 3 bici
- Versione Deep Black per VW T5 / T6 D

VW Caddy

Per il minivan VW Caddy $\geq 2016 \leq 2020$. La struttura superiore snodata permette un'accurata regolazione della posizione dei Bike-Block mentre il pratico sistema di tensionamento inferiore permette di fissare in sicurezza il Carry-Bike al veicolo.

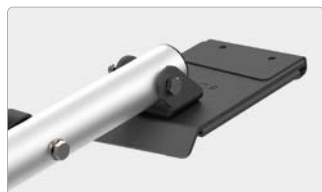

Staffe sagomate superiori

Per adattarsi al veicolo

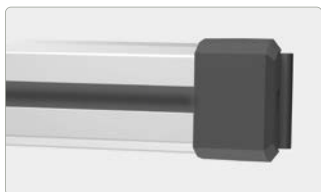

Barra inferiore

Calandrata, nuovo design



VW T5 / T6

Per Volkswagen T5 e T6 con portellone unico. Adatto anche a modelli con tetto rialzato.



Staffe sagomate superiori

Per adattarsi al veicolo



Sistema di stabilizzazione

Per aumentare la sicurezza del tuo portabici



VW T5 D / T6 D

Per Volkswagen T5 e T6 con doppia porta.



Staffe sagomate superiori

Per adattarsi al veicolo



Sistema di stabilizzazione

Per aumentare la sicurezza del tuo portabici



SCEGLI IL MODELLO CHE FA PER TE

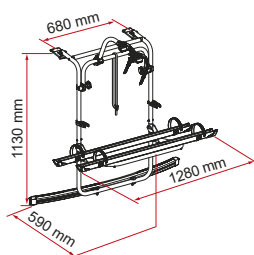

VW Caddy

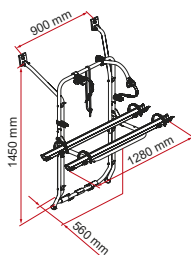

VW T5

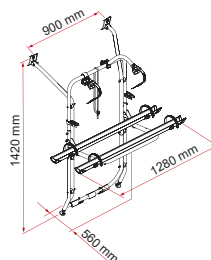

VW T6

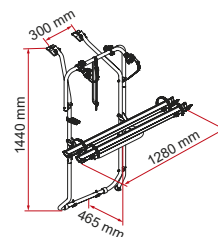

VW T5/T6 D

	VW Caddy	VW T5	VW T6	VW T5 D / T6 D VW T5 D / T6 D Deep Black
Codice	02096B24-	02096-17-	02096-20-	02096-79- / 02096-79A
Peso	11,7 kg	9,1 kg	9,2 kg	7,1 kg
Portata max	60 kg	60,0 kg	60,0 kg	35 kg
Bici	2 / 4 max	2 / 4 max	2 / 4 max	2 max
Canaline	Rail Plus	Rail Plus	Rail Plus	Rail Plus
Bike-Block	Pro S1 / Pro S3	Pro S1 / Pro S3	Pro S1 / Pro S3	Pro S1 / Pro S2
Dimensioni *	138 x 59 x 113 cm	128 x 56 x 145 cm	128 x 56 x 142 cm	128 x 46,5 x 144 cm
Distanza tra le canaline	15 cm	15 cm	15 cm	15 cm
Compatibilità veicoli	VW Caddy / Caddy Maxi ≥ 2016 ≤ 2020	VW T5 Transporter / Caravelle / Multivan / California (≥ 2003 ≤ 2014)	VW T6 Transporter / Caravelle / Multivan / California (≥ 2014)	Doppia porta. VW T5 (≥ 2003 ≤ 2014) e T6 (≥ 2014) Transporter / Caravelle / Multivan
Prezzo	579,00 €	429,00 €	450,00 €	525,00 € / 625,00 €

* con mensola in posizione standard aperta e nei modelli con interasse regolabile minimo

VW Caddy



VW T5



VW T6



VW T5/T6 D



COSA PUOI AGGIUNGERE AL TUO CARRY-BIKE

Bike-Block

- Vedi p. 152

Rail

- Vedi p. 150

Accessori

- Vedi p. 153



Carry-Bike VW Caddy

VW T4

Per Volkswagen T4 con portellone unico.



Sistema di stabilizzazione
Per aumentare la sicurezza del tuo portabici

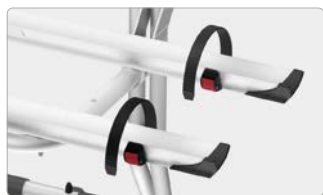

Canalina Rail Quick Pro
Per il bloccaggio rapido e sicuro della ruota alla canalina



VW T4 D

Per Volkswagen T4 con doppia porta.



Staffe sagomate superiori
Per adattarsi al veicolo



Canalina Rail Plus
Per una maggior resistenza alla torsione e flessione



VW T3 (T25)

Per Volkswagen T3 (T25) con portellone unico.



Staffe sagomate superiori
Per adattarsi al veicolo



Canalina Rail Quick Pro
Per il bloccaggio rapido e sicuro della ruota alla canalina



VW T2

Per Volkswagen T2 con portellone unico.



Staffe sagomate superiori
Per adattarsi al veicolo

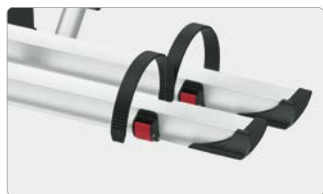

Canalina Rail Quick Pro
Per il bloccaggio rapido e sicuro della ruota alla canalina



SCEGLI IL MODELLO CHE FA PER TE

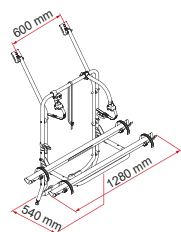

VW T4

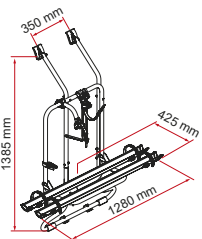

VW T4 D

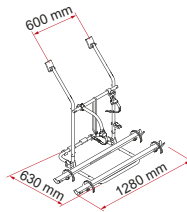

VW T3 (T25)

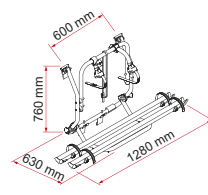

VW T2

	VW T4	VW T4 D	VW T3 (T25)	VW T2
Codice	02094-18A	02096-22-	02094-19A	02093B63A
Peso	8,3 kg	7,9 kg	6,5 kg	7,0 kg
Portata max	60,0 kg	35,0 kg	50,0 kg	35,0 kg
Bici	2 / 4 max	2 max	2 / 3 max	2 max
Canaline	Rail Quick Pro	Rail Plus	Rail Quick Pro	Rail Quick Pro
Bike-Block	Pro S1 / Pro S3	Pro S1 / Pro S2	Pro S1 / Pro S3	Pro S1 / Pro S2
Dimensioni *	128 x 54 x 138 cm	128 x 42,5 x 138,5 cm	128 x 68 x 94,5 cm	128 x 63 x 76 cm
Distanza tra le canaline	15 cm	15 cm	15 cm	15 cm
Compatibilità veicoli	T4 (≥ 1990 ≤ 2003) anche con tetto a soffietto	T4 (≥ 1990 ≤ 2003) doppia porta	T3 (≥ 1979 ≤ 1990) anche con tetto a soffietto	T2 (≥ 1967 ≤ 1979) T2 Westfalia
Prezzo	442,00 €	469,00 €	385,00 €	365,00 €

* con mensola in posizione standard aperta e nei modelli con interasse regolabile minimo

VW T4



VW T4 D



VW T3 (T25)



VW T2



COSA PUOI AGGIUNGERE AL TUO CARRY-BIKE

Bike-Block

- Vedi p. 152

Rail

- Vedi p. 150

Accessori

- Vedi p. 153



Carry-Bike VW T5

Minivan Mercedes



da 2 a 4 bici

I portabici ideali per la gamma di minivan Mercedes, per trasportare da 2 a 4 biciclette.

Caratteristiche:

- Tutti i modelli permettono l'apertura del portellone con il portabici montato, senza biciclette

Viano

Per veicoli con portellone unico, completo di barra portaluci con luci regolamentari.



Barra portaluci
Per viaggiare in sicurezza



Canalina Rail Quick Pro
Per il bloccaggio rapido e sicuro della ruota alla canalina



Vito

Per veicoli con portellone unico.



Sistema di stabilizzazione
Per aumentare la sicurezza del tuo portabici



Canalina Rail Plus
Per una maggior resistenza alla torsione e flessione



V Class Premium

Per veicoli con portellone unico. La mensola si può montare in posizione standard o ribassata: per quest'ultima è necessario l'utilizzo della barra portatarga con luci.

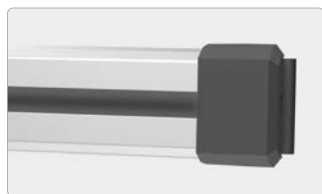

Barra inferiore calandrata
Per una maggiore adesione al portellone

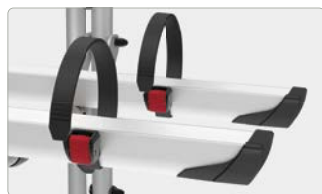

Canalina Rail Plus
Per una maggior resistenza alla torsione e flessione



SCEGLI IL MODELLO CHE FA PER TE

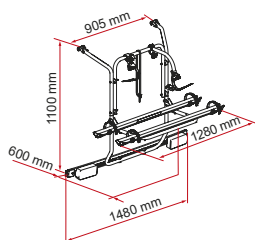

Mercedes Viano

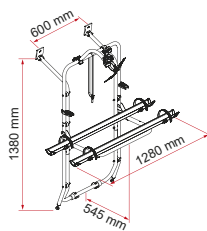

Mercedes Vito

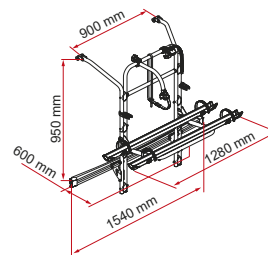
Mercedes
V Class Premium *Mercedes
V Class Premium *

	Mercedes Viano	Mercedes Vito	Mercedes V Class Premium *
Codice	02093B75A	02096-02-	02096B14-
Peso	10,0 kg	9,2 kg	12,9 kg
Portata max	50,0 kg	60,0 kg	60,0 kg
Bici	2 / 3 max	2 / 4 max	2 / 4 max
Canaline	Rail Quick Pro	Rail Plus	Rail Plus
Bike-Block	Pro S 1 / Pro S 3	Pro S 1 / Pro S 3	Pro S 1 / Pro S 3
Dimensioni **	148 x 60 x 110 cm	128 x 54,5 x 138 cm	154 x 60 x 95 cm
Distanza tra le canaline	15 cm	15 cm	15 cm
Compatibilità veicoli	Mercedes Viano II serie, Vito II serie e Marco Polo II serie con portellone unico (≥ 2003 ≤ 2013)	Mercedes Viano Vito I serie e Marco Polo I serie con portellone unico (≥ 1996 ≤ 2003)	Mercedes V Class III serie, Vito III serie e Marco Polo III serie con portellone unico (≥ 2014) ***
Prezzo	663,00 €	506,00 €	806,00 €

* Permette il montaggio della mensola in due posizioni, una standard e una ribassata per facilitare il carico delle bici. Nella versione ribassata, è necessario l'utilizzo della barra portatarga con gruppo luci Licence Plate Carrier.

** con mensola in posizione standard aperta e nei modelli con interasse regolabile minimo

*** non adatto a modelli ad allestimento AMG

MONTAGGIO SICURO

Nelle versioni per Viano e Mercedes V Class la struttura superiore del portabici è avvitata al telaio del veicolo tramite i fori predisposti dalla casa madre, evitando qualsiasi problema di posizionamento errato durante l'installazione.



COSA PUOI AGGIUNGERE AL TUO CARRY-BIKE

Bike-Block

- Vedi p. 152

Rail

- Vedi p. 150

Accessori

- Vedi p. 153

Minivan Ford



da 2 a 4 bici



Modelli specifici per minivan Ford, scegli quello più adatto al tuo veicolo!

Caratteristiche:

- Tutti i modelli permettono l'apertura del portellone con il portabici montato, senza biciclette
- Mensola telescopica in acciaio inox AISI 304 e alluminio 6060 per i modelli che trasportano fino a 4 bici
- Mensola in alluminio 6060 per i modelli che trasportano 2 / 3 bici

Ford Custom V710 / VW Transporter ≥ 2025

Per veicoli Ford Custom ≥ 2023 e VW Transporter ≥ 2025. Permette il montaggio della mensola in 3 posizioni: standard, media e bassa*. Tubo appoggio Bike-Block installabile in 2 posizioni differenti, per facilitare l'utilizzo in base alla posizione della mensola. Barra inferiore calandrata per una maggior adesione al portellone.

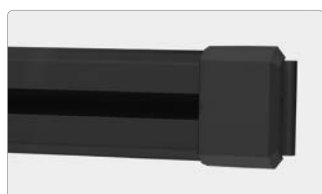

Barra inferiore calandrata
Per una maggior adesione al portellone. Nuovo design



Staffe sagomate superiori
Per adattarsi al veicolo



Ford Custom Nugget / Nugget Plus Highroof

Per veicoli Ford Transit Custom Nugget / Nugget Plus con tetto rialzato (highroof). Aderisce alla parte inferiore del portellone grazie al profilo calandrato che segue la sagoma del veicolo.



Barra inferiore calandrata
Per una maggior adesione al portellone. Nuovo design



Staffe sagomate superiori
Per adattarsi al veicolo



Ford Transit

Per veicoli con portellone unico.



Staffe sagomate superiori
Per adattarsi al veicolo



Canalina Rail Quick Pro
Per il bloccaggio rapido e sicuro della ruota alla canalina



*per le ultime due è necessario l'uso della barra portatarga con gruppo luci.

Ford Custom

Per veicoli con portellone unico e anche per modelli con tetto a soffietto. Aderisce alla parte inferiore del portellone grazie al profilo calandrato che segue la sagoma del veicolo.

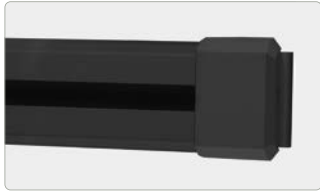

Barra inferiore calandrata
Per una maggiore adesione al portellone



Staffe sagomate superiori
Per adattarsi al veicolo



■ SCEGLI IL MODELLO CHE FA PER TE

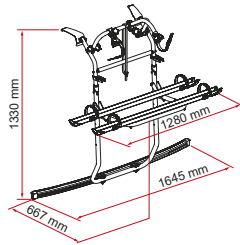

Ford Custom V710 /
VW Transporter ≥ 2025

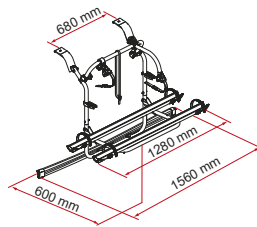

Ford Transit Custom Nugget /
Nugget Plus (Highroof) Deep Black

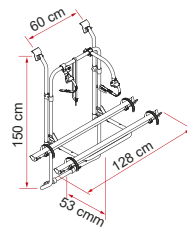

Ford Transit

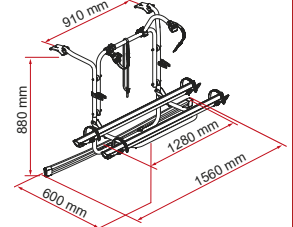

Ford Custom
Deep Black

	Ford Custom V710 / VW Transporter ≥ 2025	Ford Transit Custom Nugget / Nugget Plus (Highroof) Deep Black	Ford Transit	Ford Custom Deep Black
Codice	02096-34A	02096B07A	02093A60A	02096B06A
Peso	11 kg	9,2 kg	7,1 kg	8,6 kg
Portata max	60,0 kg	50,0 kg	50,0 kg	50,0 kg
Bici	2 / 4 max	2 / 3 max	2 / 3 max	2 / 3 max
Canaline	Rail Plus	Rail Plus	Rail Quick Pro	Rail Plus
Bike-Block	Pro S1 / Pro S3	Pro S1 / Pro S3	Pro S1 / Pro S3	Pro S1 / Pro S3
Dimensioni *	164,5 x 133 x 66,7 cm	156 x 60 x 80 cm	128 x 53 x 150 cm	156 x 60 x 88 cm
Distanza tra le canaline	15 cm	15 cm	15 cm	15 cm
Compatibilità veicoli	Ford Transit / Tourneo Custom portellone unico (≥ 2023 - H1) anche per modelli con tetto a soffietto. VW Transporter / Caravelle (≥ 2025) anche per modelli con tetto a soffietto	Ford Transit Custom Nugget / Nugget Plus (≥ 2012 ≤ 2023) tetto rialzato (highroof)	Ford Transit MK3-MK4-MK5-MK6-MK7 (≥ 2000 ≤ 2011 - H1)	Ford Transit / Tourneo Custom portellone unico (≥ 2012 ≤ 2023 - H1) anche per modelli con tetto a soffietto
Prezzo	604,00 €	602,00 €	439,00 €	604,00 €

* con mensola in posizione standard aperta e nei modelli con interasse regolabile minimo

■ COSA PUOI AGGIUNGERE AL TUO CARRY-BIKE

Bike-Block

- Vedi p. 152

Rail

- Vedi p. 150

Accessori

- Vedi p. 153

Minivan: altri modelli

da 2 a 4 bici

Qualunque sia il tuo minivan, Fiamma ha la soluzione per te.

Caratteristiche:

- Versione dedicata ai minivan del gruppo Stellantis e Toyota ProAce
- Tutti i modelli permettono l'apertura del portellone con il portabici montato, senza biciclette
- Mensola telescopica in acciaio inox AISI 304 e alluminio 6060 per i modelli che trasportano fino a 4 bici
- Mensola in alluminio 6060 per i modelli che trasportano 2 / 3 bici

Vivaro - Traffic - Talento

Per veicoli con portellone unico.
Consigliato l'utilizzo della barra portatarga con gruppo luci.



Staffe sagomate superiori
Per adattarsi al veicolo



Sistema di stabilizzazione
Per aumentare la sicurezza
del tuo portabici



Vivaro - Traffic - Talento D

Per veicoli con con doppia porta posteriore, struttura che permette la vista del terzo stop del veicolo.



Staffe sagomate superiori
Per adattarsi al veicolo



Canalina Rail Plus
Per una maggior resistenza
alla torsione e flessione



Stellantis

Aderisce alla parte inferiore del portellone grazie al profilo calandrato che segue la sagoma del veicolo.



Staffe sagomate superiori
Per adattarsi al veicolo

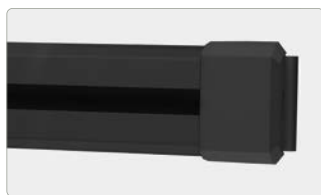

Barra inferiore calandrata
Per una maggiore adesione
al portellone. Nuovo design



SCEGLI IL MODELLO CHE FA PER TE

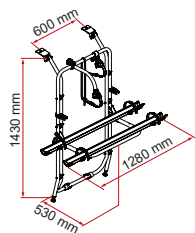

Vivaro - Traffic - Talento

Vivaro - Traffic - Talento

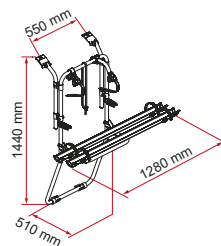

Vivaro - Traffic - Talento D

Vivaro - Traffic - Talento D*

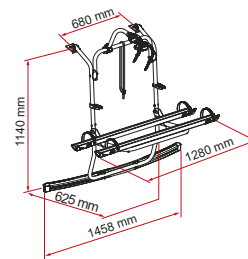

Stellantis

Stellantis / Stellantis Deep Black

Codice	02096-72-	02096-74-	02096B28- / 02096B28A
Peso	9,1 kg	7,3 kg	11,3 kg
Portata max	60,0 kg	50,0 kg	60,0 kg
Bici	2 / 4 max	2 max	2 / 4 max
Canaline	Rail Plus	Rail Plus	Rail Plus
Bike-Block	Pro S1 / Pro S3	Pro S1 / Pro S3	Pro S1 / Pro S3
Dimensioni**	128 x 53 x 143 cm	128 x 51 x 144 cm	145,8 x 62,5 x 114 cm
Distanza tra le canaline	15 cm	15 cm	15 cm
Compatibilità veicoli	Renault Trafic II serie / Opel Vivaro A / Vauxhall Vivaro A / Nissan Primastar I-II serie (≥ 2001 ≤ 2014 - H1) Renault Trafic III serie / Nissan NV300 / Fiat Talento (≥ 2014 - H1) Opel Vivaro B / Vauxhall Vivaro B (≥ 2014 ≤ 2018 - H1)	Renault Trafic II serie / Opel Vivaro A / Vauxhall Vivaro A / Nissan Primastar I-II serie (≥ 2001 ≤ 2014 - H1) Renault Trafic III serie / Nissan NV300 / Fiat Talento (≥ 2014 - H1) Opel Vivaro B / Vauxhall Vivaro B (≥ 2014 ≤ 2018 - H1)	Citroën Jumpy III gen. - Spacetourer ≥ 2016 - H1 Opel / Vauxhall Vivaro C - Zafira Life 2019 - Vivaro Life ≥ 2019 - H1 - Peugeot Expert III gen. - Traveller ≥ 2016 - H1 Toyota ProAce II - ProAce Verso ≥ 2016 - H1 anche per modelli con tetto a soffietto
Prezzo	515,00 €	559,00 €	606,00 € / 670,00 €

* versione per veicoli con doppia porta posteriore

** con mensola in posizione standard aperta e nei modelli con interasse regolabile minimo

COSA PUOI AGGIUNGERE AL TUO CARRY-BIKE

Bike-Block

- Vedi p. 152

Rail

- Vedi p. 150

Accessori

- Vedi p. 153



Carry-Bike Stellantis

Frame



da 2 a 3 bici



Un solo portabici e 3 diversi frame dedicati per ogni tipologia di veicolo (Ducato, Sprinter e Crafter), acquistabili separatamente.

Caratteristiche:

- Mensola e Kit Frame con finitura Deep Black
- La configurazione geometrica del Carry-Bike permette l'apertura della porta posteriore del veicolo anche con le bici montate
- Possibilità di montaggio di una scaletta Deluxe sul portellone di sinistra

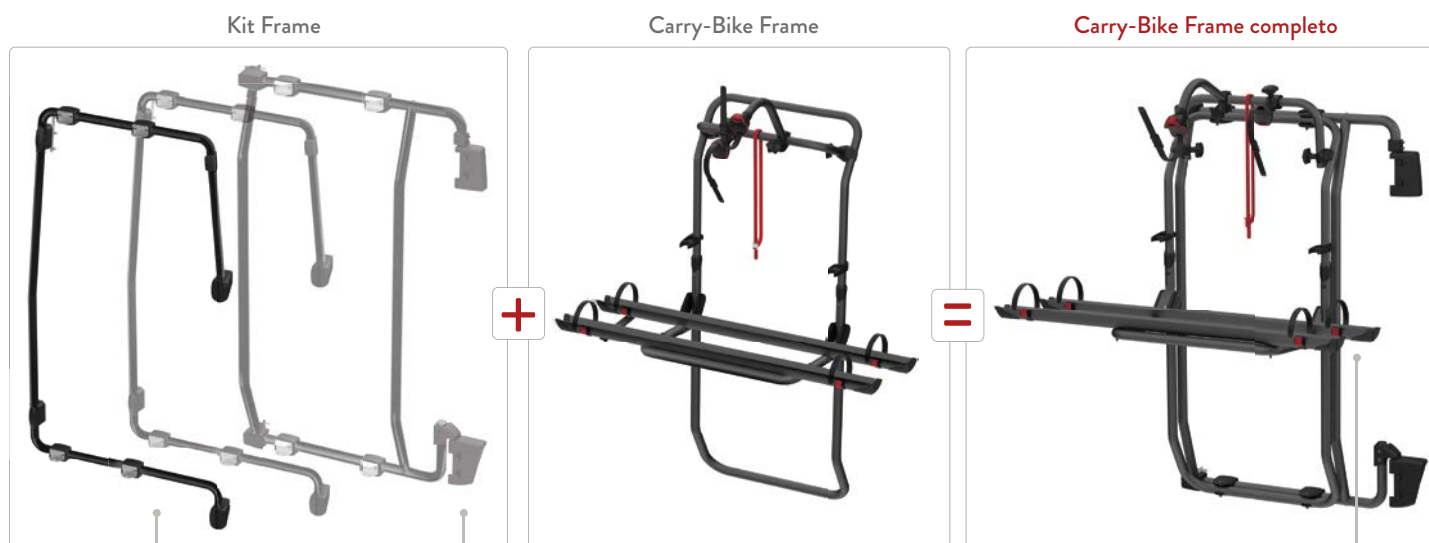

Kit Frame
Disponibile in 3 differenti modelli



Fissaggio sicuro
Sfruttando le cerniere del veicolo



Rinforzo mensola
Nella zona delle canaline a sbalzo per garantirne una maggiore robustezza

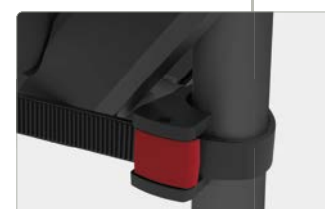

Blocco mensola
Per garantire maggior stabilità in prossimità dei dossi e in caso di sobbalzi

MODULARITÀ

Kit Frame			Carry-Bike Frame			Carry Bike Frame completo
	Codice			Codice		
Kit Frame Ducato	08753-01A		Carry-Bike Frame	02096-40A		Carry- Bike Frame Ducato
Kit Frame Sprinter	08753-02A	+	Carry-Bike Frame	02096-40A	=	Carry- Bike Frame Sprinter
Kit Frame Crafter	08753-03A		Carry-Bike Frame	02096-40A		Carry- Bike Frame Crafter

COSA PUOI AGGIUNGERE AL TUO CARRY-BIKE

Bike-Block

- Vedi p. 152

Rail

- Vedi p. 150

Accessori

- Vedi p. 153

Frame Ducato

Per Fiat Ducato, Citroën Jumper, Peugeot Boxer, permette il montaggio della mensola in 3 posizioni: standard, media e bassa*. Adatto anche ai veicoli con finestre sporgenti.

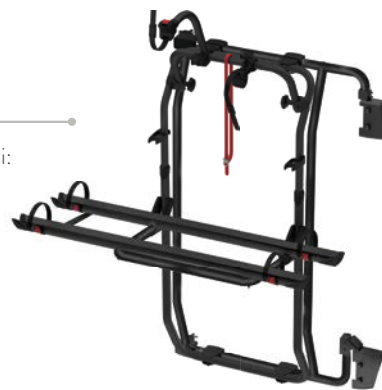

Frame Sprinter

Per Mercedes Sprinter ≥ 2018 tetto alto e tetto super rialzato, permette il montaggio della mensola in 3 posizioni: standard, media e bassa*.



Frame Crafter

Per VW Crafter II gen. e MAN TGE. Permette il montaggio della mensola in 3 posizioni: standard, media e bassa*.

*(per le ultime due è necessario l'uso della barra portatarga con gruppo luci).

■ SCEGLI IL MODELLO CHE FA PER TE

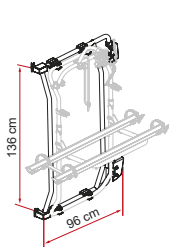

Kit Frame Ducato

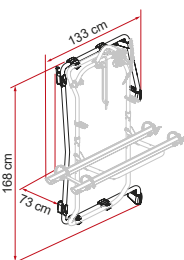

Kit Frame Sprinter

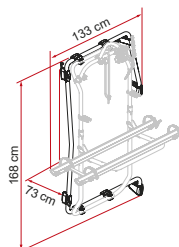

Kit Frame Crafter

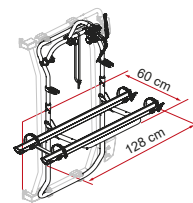

Carry-Bike Frame

	Kit Frame Ducato	Kit Frame Sprinter	Kit Frame Crafter	Carry-Bike Frame
Codice	08753-01A	08753-02A	08753-03A	02096-40A
Peso	10,8 kg	9,5 kg	9,5 kg	9,4 kg
Portata max	-	-	-	50 kg
Bici	-	-	-	2 / 3 max
Canaline	-	-	-	Rail Plus
Bike-Block	-	-	-	Pro S 1 / Pro S 3
Dimensioni *	96 x 136 cm	133 x 168 cm	133 x 168 cm	128 x 60 cm
Distanza tra le canaline	-	-	-	15 cm
Compatibilità veicoli	Fiat Ducato III-IV serie / Citroën Jumper II-III serie / Peugeot Boxer II-III serie (≥ 2006 - H2/H3) Non adatto ai veicoli con sistema di cerniere 270°	Mercedes Sprinter ≥ 2018 - tetto alto e tetto super-rialzato Non adatto ai veicoli con sistema di cerniere 270°	VW Crafter II serie / MAN TGE (≥ 2017 - H3 / H4) Non adatto ai veicoli con sistema di cerniere 270°	-
Prezzo	781,00 €	781,00 €	781,00 €	569,00 €

* con mensola in posizione standard aperta e nei modelli con interasse regolabile minimo





Carry-Bike Frame Ducato
Posizione mensola: standard

Serie DJ



per 2 bici

Un solo portabici per tutti i modelli e barre di fissaggio dedicate per ogni tipologia di veicolo (Ducato, Sprinter, Crafter e Transit), acquistabili separatamente.

Caratteristiche:

- Mensola in alluminio 6060
- Possibilità di montaggio di una scaletta Deluxe sul portellone di sinistra
- Disponibile versione in alluminio anodizzato
- Permette il montaggio della mensola in 3 posizioni: standard, media e bassa; per le ultime due è necessario l'uso della barra portatarga con gruppo luci

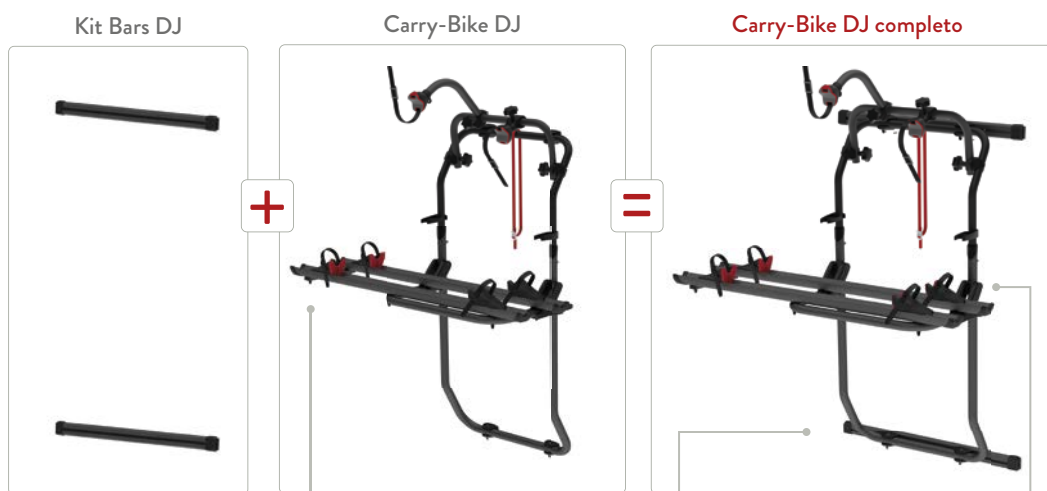

Rinforzo mensola

Nella zona delle canaline a sbalzo per garantirne una maggiore robustezza



Restyling Fixing-Bar

Più snella e meno impattante e provvista di Dust Guard



Blocco mensola

Per garantire maggior stabilità in prossimità dei dossi e in caso di sobbalzi

POSIZIONE MENSOLA

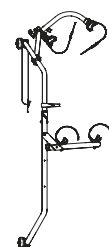

Mensola standard

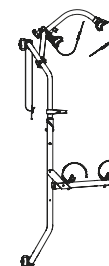

Mensola intermedia*

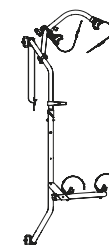

Mensola bassa*

* necessita l'uso della barra portatarga con gruppo luci

MODULARITÀ

Kit Bars DJ		Carry-Bike DJ		Carry Bike DJ completo	
	Codice		Codice		
Kit Bars DJ Ducato ≥ 06	08754B01A / 08754B01-	Carry-Bike DJ	02096-41A / 02096-41-	Carry- Bike DJ Ducato	
Kit Bars DJ Sprinter ≥ 06 / Crafter ≥ 06 ≤ 16	08754B02A / 08754B02-	Carry-Bike DJ	02096-41A / 02096-41-	Carry- Bike DJ Sprinter / Crafter	
Kit Bars DJ Crafter ≥ 17	08754B03A / 08754B03-	+	Carry-Bike DJ	=	Carry- Bike DJ Crafter
Kit Bars DJ Transit ≥ 14	08754B04A / 08754B04-	Carry-Bike DJ	02096-41A / 02096-41-	Carry- Bike DJ Transit	

COSA PUOI AGGIUNGERE AL TUO CARRY-BIKE

Bike-Block

- Vedi p. 152

Rail

- Vedi p. 150

Accessori

- Vedi p. 153

SCEGLI IL MODELLO CHE FA PER TE

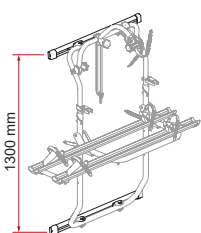

Kit Bars DJ
Ducato ≥ 06

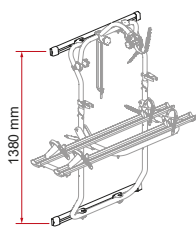

Kit Bars DJ Sprinter ≥ 06
/ Crafter ≥ 06 ≤ 16

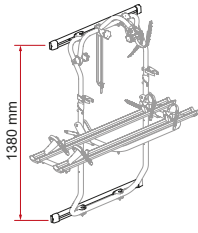

Kit Bars DJ
Crafter ≥ 17

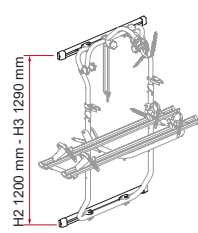

Kit Bars DJ
Transit ≥ 14

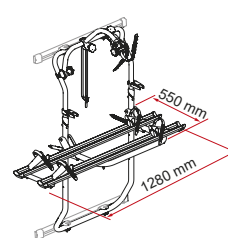

Carry-Bike DJ

	Kit Bars DJ Ducato ≥ 06	Kit Bars DJ Sprinter ≥ 06 / Crafter ≥ 06 ≤ 16	Kit Bars DJ Crafter ≥ 17	Kit Bars DJ Transit ≥ 14	Carry-Bike DJ
Codice Deep Black / Alu	08754B01A / 08754B01-	08754B02A / 08754B02-	08754B03A / 08754B03-	08754B04A / 08754B04-	02096-41A / 02096-41-
Peso	2,8 kg	2,6 kg	2,6 kg	2,6 kg	7,8 kg
Portata max	-	-	-	-	40,0 kg
Bici	-	-	-	-	2 max
Canaline	-	-	-	-	Rail Premium
Bike-Block	-	-	-	-	Pro S1 / Pro S3
Dimensioni *	130 cm	138 cm	138 cm	H2 120 cm / H3 129 cm	128 X 55 cm
Distanza tra le canaline	-	-	-	-	23 cm
Compatibilità veicoli	Fiat Ducato III-IV serie / Citroën Jumper II-III serie / Peugeot Boxer II-III serie (≥ 2006 - H2/H3)	Mercedes Sprinter II serie / Freightliner Sprinter / Dodge Sprinter (≥ 2006 ≤ 2018 - H2) Mercedes Sprinter III serie / Freightliner Sprinter / Dodge Sprinter (≥ 2018 - H2) VW Crafter I gen. (≥ 2006 ≤ 2016 - H2)	VW Crafter II serie / MAN TGE (≥ 2017 - H3 / H4)	Ford Transit (≥ 2014 - H2 / H3)	-
Prezzo	203,00 € / 185,00 €	213,00 € / 188,00 €	213,00 € / 188,00 €	213,00 € / 188,00 €	439,00 € / 418,00 €

* con mensola in posizione standard aperta e nei modelli con interasse regolabile minimo

CARRY-BIKE DJ DUCATO

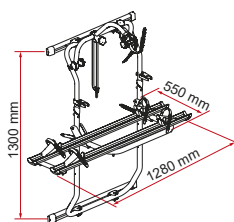

Carry-Bike DJ Ducato
Deep Black

	Carry-Bike DJ Ducato Deep Black
Codice	02096B26A
Peso	10,6 kg
Portata max	40,0 kg
Bici	2 max
Canaline	Rail Premium
Bike-Block	Pro S1 / Pro S3
Dimensioni *	128 x 55 x 130 cm
Distanza tra le canaline	23 cm
Compatibilità veicoli	Fiat Ducato III-IV serie / Citroën Jumper II-III serie / Peugeot Boxer II-III serie (≥ 2006 - H2/H3)
Prezzo	612,00 €

* con mensola in posizione standard aperta e nei modelli con interasse regolabile minimo

DJ Ducato

Per la versione DJ Ducato Deep Black, è possibile acquistare il Carry-Bike completo composto da Kit Bars + Carry-Bike DJ, in un'unica soluzione (imballo).

Furgonati



per 2 bici



Questi modelli di portabici si installano sul portellone destro del veicolo, lasciando libera la porta sinistra per l'eventuale montaggio di una scaletta Deluxe per poter accedere al tetto del veicolo.

Caratteristiche:

- Montaggio con Fixing Bar per 200 DJ Ducato, con staffe di fissaggio standard per 200 D
- Solida e leggera struttura in alluminio 6060
- Apertura della porta posteriore anche con le bici montate

200 Dj Ducato < 2006

Per il portellone di destra, montaggio con Fixing Bar, è dotato di canaline Rail Premium.



200 D

Per furgoni con le doppie porte posteriori, grazie all'interasse orizzontale variabile da 58 a 62 cm si adatta ai diversi portelloni. Interasse verticale da 90 a 118 cm.



SCEGLI IL MODELLO CHE FA PER TE

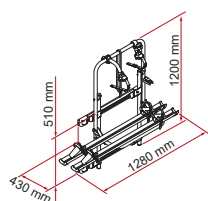

200 DJ Ducato < 2006

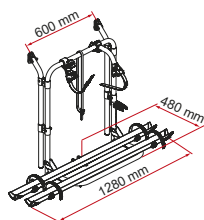

200 D

	200 DJ Ducato < 2006	200 D
Codice	02093A65A	02096-16-
Peso	9,0 kg	6,9 kg
Portata max	35 kg	35 kg
Bici	2 max	2 max
Canaline	Rail Premium	Rail Quick Pro
Bike-Block	Pro S 1 / Pro S 2	Pro S 1 / Pro S 2
Dimensioni *	128 x 43 x 120 cm	128 x 48 x 90 cm
Distanza tra le canaline	15 cm	15 cm
Compatibilità veicoli	Fiat Ducato II serie / Citroën Jumper I serie / Peugeot Boxer I serie (≥ 2000 ≤ 2006 - H2) Mercedes Sprinter I serie / Mercedes Benz T1N (≥ 1995 ≤ 2006 - H2)	Fiat Ducato I serie / Citroën C25 / Peugeot J5 (≥ 1981 ≤ 1994 - H1/H2) Fiat Ducato II serie / Peugeot Boxer I serie / Citroën Jumper I serie (≥ 1994 ≤ 1999 - H2) Ford Transit MK3-MK4-MK5-MK6-MK7 (≥ 1987 ≤ 2014 - H1/H2/H3) Ford Transit MK8 (≥ 2014 - H3)
Prezzo	563,00 €	333,00 €

* con mensola in posizione standard aperta e nei modelli con interasse regolabile minimo

COSA PUOI AGGIUNGERE AL TUO CARRY-BIKE

Bike-Block

- Vedi p. 152

Rail

- Vedi p. 150

Accessori

- Vedi p. 153



Garage



da 2 a 4 bici

Il gavone del camper è il luogo perfetto dove riporre le tue bici e trasportarle in sicurezza: basta installare gli appositi Carry-Bike Fiamma!

Caratteristiche:

- Diversi modelli di portabiciclette da gavone: per trasportare due o più biciclette
- Facilmente installabili

Garage Plus

Si fissa al pavimento. Con gli accessori optional può trasportare fino a 4 bici. Quando non si usa, si richiude e occupa solo 22 cm.



Garage Standard

Portabici con mensola fissata a pavimento e struttura Bike-Block per fissaggio a parete o a soffitto. Da chiuso occupa poco spazio, porta fino a 3 bici.



Garage Pack-Plus

Un comodo kit completo di struttura per il fissaggio delle bici e di portaoggetti della linea Organizer.



SCEGLI IL MODELLO CHE FA PER TE

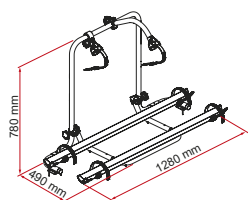

Garage Plus

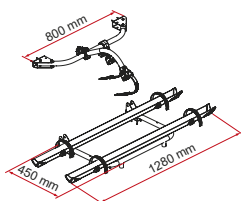

Garage Standard

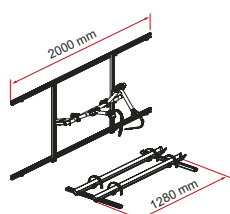

Garage Pack Plus

	Garage Plus	Garage Standard	Garage Pack Plus
Codice	02093A78A	02096A54A	98655B911
Peso	5,6 kg	4,8 kg	10,5 kg
Portata max	60,0 kg	50,0 kg	-
Bici	2 / 4 max	2 / 3 max	2 / 3 max
Canaline	Rail Quick Pro	Rail Quick Pro	Rail Quick Pro
Bike-Block	Pro S 1 / Pro S 3	Pro S 1 / Pro S 3	Pro S D1 / Pro S D2
Dimensioni	128 x 49 x 78 cm	128 x 45 cm	-
Prezzo	272,00 €	233,00 €	456,00 €

COSA PUOI AGGIUNGERE AL TUO CARRY-BIKE

Bike-Block - Vedi p. 152

Rail - Vedi p. 150

Accessori - Vedi p. 153

Garage Slide Deluxe ^{new} 2026



per 2 bici

Arreda il gavone con un portabici pratico, dall'utilizzo semplice e veloce e un design elegante e funzionale, che permette di avere le biciclette subito a portata di mano.

Caratteristiche:

- Possibilità di abbinare il prodotto Kit Garage Bars Deluxe dedicato (optional) per regolare la posizione all'interno del gavone (in altezza e orizzontalmente)



Bike-Block e spugnotti antiurto
Per il bloccaggio e la protezione delle biciclette

Estensione

Fino a 154 cm per un carico comodo ed agevole

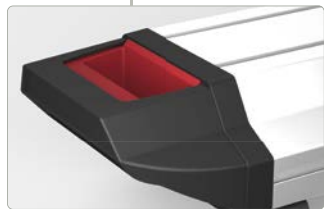

Maniglia

Per massima praticità di utilizzo richiesto il solo azionamento di sblocco in apertura



Canaline Plus

Completamente amovibili con un semplice clic, per liberare spazio nel gavone quando non si trasportano le bici

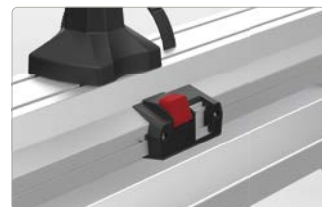

Completamente smontabile

Per massima libertà di stoccaggio

La parte scorrevole può essere sfilata e reinserita nel verso opposto, consentendo così il movimento di uscita dall'altro lato rispetto a quello standard



SCEGLI IL MODELLO CHE FA PER TE

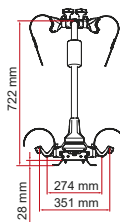
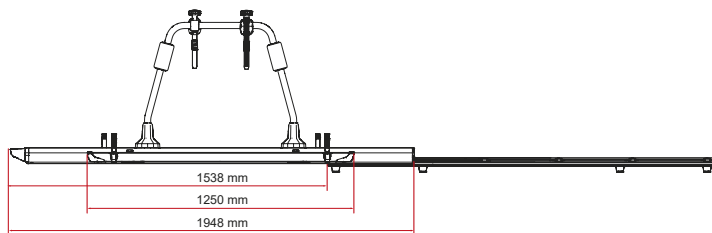

	Portata max	Bici	Peso	Codice	Prezzo
Garage Slide Deluxe	70 kg	2 max	19,0 kg	04822-06-	895,00 €

OPTIONAL

Garage Bars dedicato (4pz) per regolazione orizzontale e installazione in posizione rialzata.

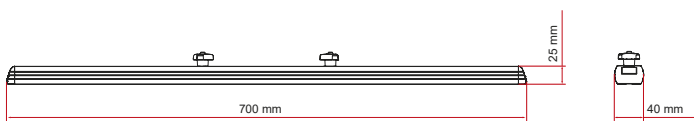

	Codice	Prezzo
Kit Garage Bars Deluxe	98655A014	79,10 €





Moto



Sistemi di portamoto ideali per essere installati nei camper con vano garage o su furgoni.

Caratteristiche:

- Adattabili alle varie tipologie di veicoli
- Facilmente installabili



Carry-Moto

Portamoto in alluminio da garage. Lo scivolo si aggancia facilmente alla struttura principale per agevolare il carico della moto. Fornito di serie con 2 cinghie a cricchetto.



Carry-Moto Pro

Portamoto in alluminio da garage. Lo scivolo estraibile è rivestito con una banda antiscivolo. Fornito di serie con 2 cinghie a cricchetto. Regolabile in altezza.



Carry-Ramp

Rampa portamoto in alluminio, adatta alla porta dei camper o sui vani garage a filo pavimento.



Moto Wheel Chock Front

Bloccaruota per la ruota anteriore. Kit per il montaggio su superfici di legno incluso. Fornito di serie con 2 cinghie a cricchetto.



Moto Wheel Chock Rear

Bloccaruota per la ruota posteriore. I pomelli di fissaggio permettono di bloccare rapidamente e in modo sicuro la moto. Fornito di serie con canaline per fissaggio a terra.

CARRY-RAMP

Abbinando due pezzi del Carry-Ramp si può creare un sistema di rampe per caricare quad, carrozzine elettriche o sedie a rotelle.

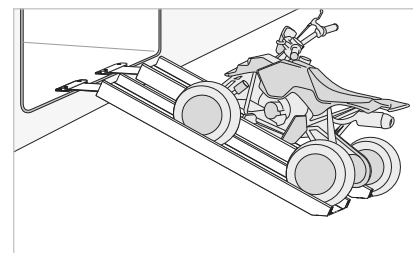

SCEGLI IL MODELLO CHE FA PER TE

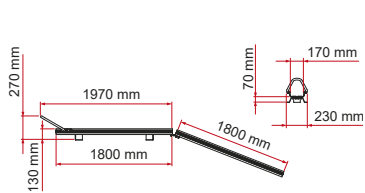

Carry-Moto

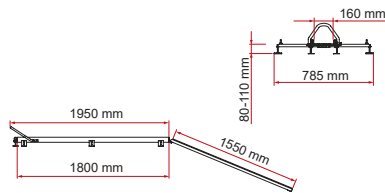

Carry-Moto Pro

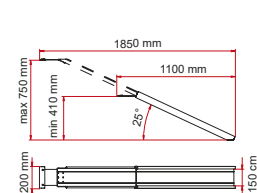

Carry-Ramp

	Carry-Moto	Carry-Moto Pro	Carry-Ramp
Codice	02095-01-	02095-03-	02095-04-
Peso	12,2 kg	15,4 kg	7 kg
Portata max complessiva	200 kg	200 kg	130 kg
Telescopico	-	●	●
Inclinazione rampa	variabile	variabile	fissa 25°
Bloccaruota anteriore	●	●	●
Bloccaruota posteriore	-	-	●
Cinghie di fissaggio	●	●	-
Larghezza ruota max	14 cm	16 cm	15 cm
Estensione scivolo	180 cm	155 cm	175 cm
Prezzo	419,00 €	646,00 €	286,00 €

● Di serie ● Optional

SCEGLI IL MODELLO CHE FA PER TE

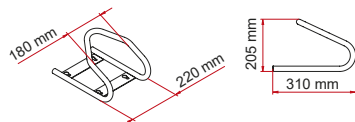

Moto Wheel Chock Front

Moto Wheel Chock Front

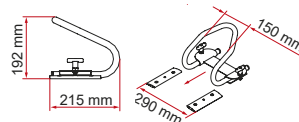

Moto Wheel Chock Rear

Moto Wheel Chock Rear

	Moto Wheel Chock Front	Moto Wheel Chock Rear
Codice	05781-01-	05800-01-
Peso	2,4 kg	2,8 kg
Larghezza ruota max	18 cm	15 cm
Prezzo	97,70 €	141,00 €



Carry-Moto Pro



Rail



Scegli il modello di canalina per il fissaggio più adatto alle tue biciclette e alle tue esigenze: si adattano a tutti i modelli di Carry-Bike!

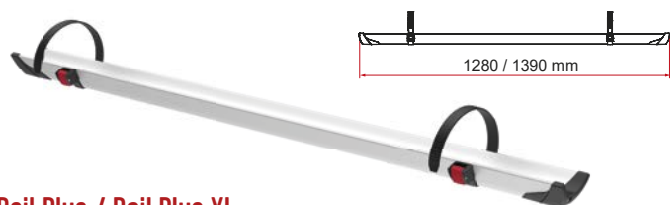

Rail Plus / Rail Plus XL

Canalina Rail Plus, tecnicamente più performante, maggior resistenza alla torsione e alla flessione grazie alla nuova geometria e alla migliore distribuzione del materiale.

Sezione maggiorata per trasportare diversi tipi di biciclette. Versione standard lunga 128 cm, versione XL 139 cm.

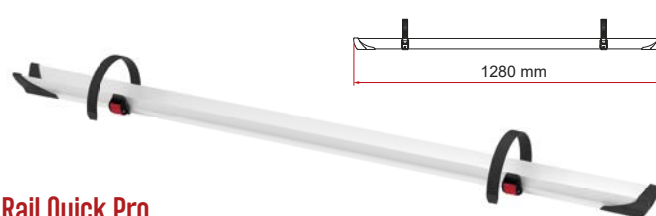

Rail Quick Pro

Solida canalina rinforzata con doppio fondo, completa di cinturini Quick-Safe.

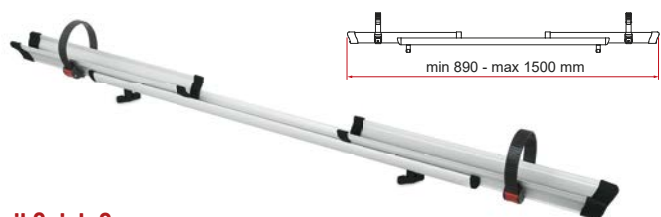

Rail Quick C

Canalina telescopica regolabile con 2 cinturini Quick-Safe. Ideale per limitare la sporgenza della canalina. Si può installare sulla maggior parte dei Carry-Bike.

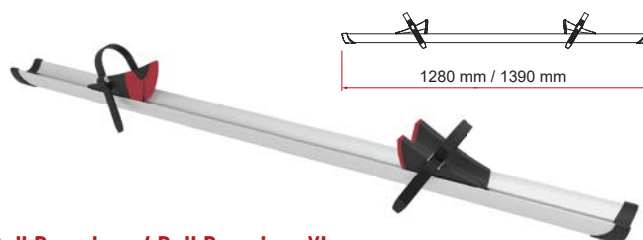
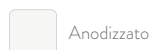

Rail Premium / Rail Premium XL

Canalina maggiorata con supporto blocca-bicicletta a scorrimento, per un fissaggio più veloce e pratico.

La versione XL, con lunghezza maggiorata a 139 cm, è indicata per E-Bike e biciclette con interasse maggiore di 125 cm.

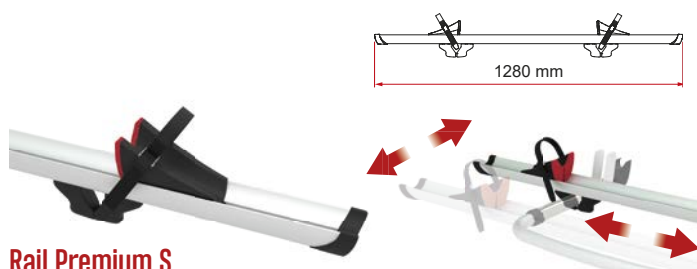
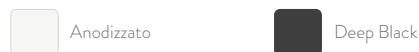

Rail Premium S

Canalina con struttura maggiorata scorrevole sulla mensola del Carry-Bike, disassabile e con interasse regolabile.

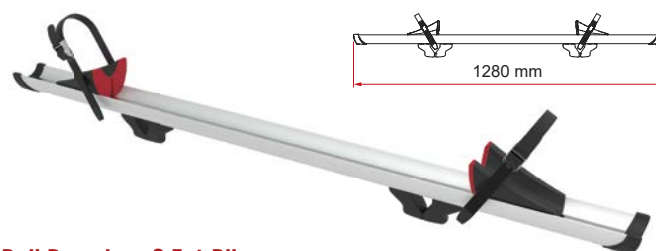

Rail Premium S Fat Bike

Modello su base Rail Premium S per consentire il trasporto delle moderne bici Fat Bike con copertoni fino a 4,8".

Comodo cinturino maggiorato di 40 cm con aggancio a cricchetto.





Kit Premium S

Converti le canaline Rail Quick e Premium in Premium S! Si installano, velocemente, smontando gli attacchi standard. Ora le canaline possono scorrere anche orizzontalmente, per adattarsi agli ingombri dei vari modelli di biciclette.

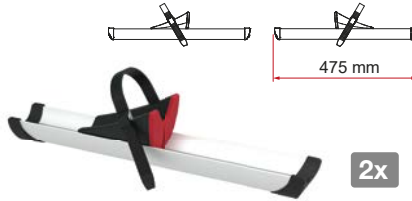

Kit Rail Premium 48

Quarta canalina supplementare suddivisa in due parti per i modelli di Carry-Bike VW T5 Pro e T6 Pro.



Kit Upgrade E-Bike

Se hai già un portabicic Fiamma serie Pro, grazie al Kit Upgrade E-Bike puoi trasformarlo in un portabicic per la tua bicicletta elettrica.

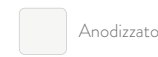

SCEGLI IL MODELLO CHE FA PER TE

	Colore	Peso	Agganci	Scorrimento destra-sinistra	Scorrimento avanti-indietro	Lungh.	Codice	Prezzo
Rail Plus	Anodizzato / Deep Black	1,0 kg	Quick Safe	●	●	128 cm	98656N566 / 98656N567	58,10 € / 58,10 €
Rail Plus XL	Anodizzato / Deep Black	1,1 kg	Quick Safe	●	●	139 cm	98656N588 / 98656N589	66,40 € / 66,40 €
Rail Quick Pro	Anodizzato / Deep Black	1,0 kg	Quick Safe	●	●	128 cm	98656-993 / 98656M358	55,30 € / 55,30 €
Rail Quick C	Anodizzato	1,2 kg	Quick Safe	●	●	89-150 cm	98656-369	57,20 €
Rail Premium	Anodizzato / Deep Black	1,3 kg	Premium Quick	●	●	128 cm	98656M131 / 98656M150	72,10 € / 78,20 €
Rail Premium XL	Anodizzato / Deep Black	1,9 kg	Premium Quick	●	●	139 cm	98656M132 / 98656M153	89,90 € / 89,90 €
Rail Premium S *	Anodizzato / Deep Black	1,7 kg	Premium Quick	●	●	128 cm	98656M133 / 98656M152	108,00 € / 114,00 €
Rail Premium S Fat Bike *	Anodizzato / Deep Black	2,0 kg	Premium Quick	●	●	128 cm	98656M146 / 98656M151	118,00 € / 129,00 €
Kit Premium S *	Deep Black	0,3 kg	-	-	-	-	98656M134	39,70 €
Kit Rail Premium 48	Anodizzato / Deep Black	1,2 kg	Premium Quick	●	●	47,5 cm	98656M087 / 98656M147	68,40 € / 76,60 €
Kit Upgrade E-Bike**	Anodizzato	5,5 kg	Premium Quick	●	●	128 cm	98656M137	246,00 €

* Per i modelli Pro e Pro C la compatibilità è garantita solo per le versioni < 2023 (tubi tondi)

** Solo per Carry-Bike < 2023

● Di serie
● Optional (con l'utilizzo di Kit Premium S)

CANALINE

Rail Plus

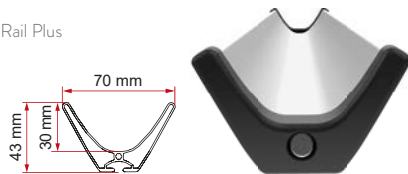

Rail Quick Pro

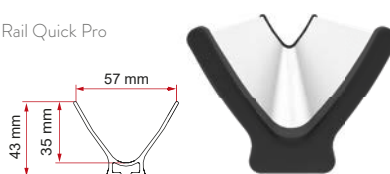

Rail Premium

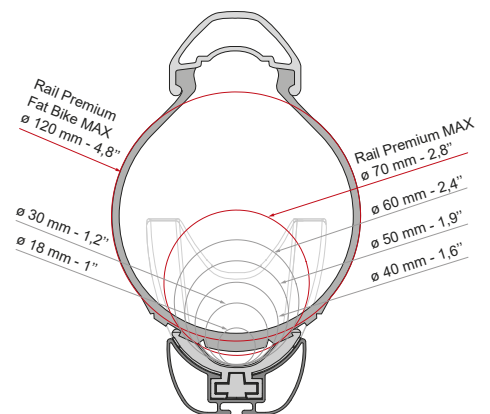
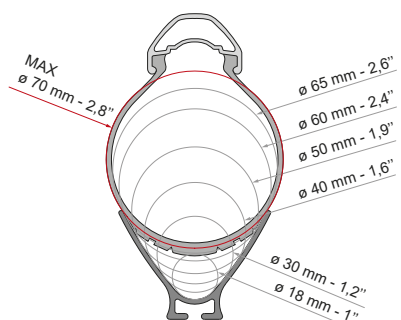
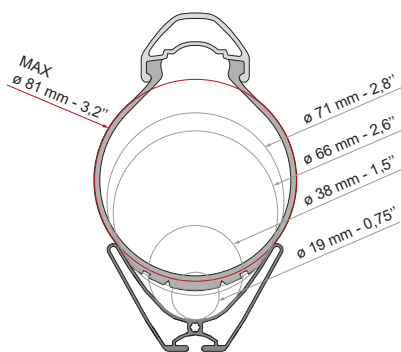
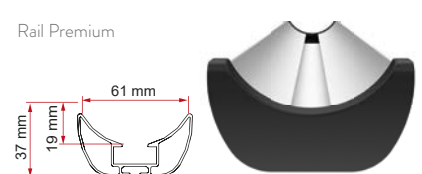



Bike-Block Pro S



Il sistema per assicurare le tue bici al Carry-Bike durante il trasporto. Grazie allo snodo regolabile, si adatta a tutte le tipologie di bicicletta. È dotato di dispositivo di tenuta sicura con morsetto, inserto in gomma antigraffio e di asola di sicurezza antifurto.

Caratteristiche:

- Ergonomia migliorata grazie al pomello posizionato frontalmente
- Protezione in gomma per aggancio bici integrata antigraffio
- Nelle versioni D il pratico snodo centrale garantisce un aggancio delle biciclette ancora più semplice
- Tubo in alluminio curvo per facilitare le operazioni di aggancio



Appoggio bicicletta
Per tubi tondi o ovali
Ø 25 - 100 mm

Bike Block Pro S



Rotazione a 360°
Il morsetto e l'aggancio bici possono ruotare di 360°



Asola di sicurezza
Per utilizzare un cavo antifurto durante il fissaggio delle biciclette

Bike Block Pro S D



Morsetto di bloccaggio
Per tubi Ø 30 e 35 mm

SCGLI IL MODELLO CHE FA PER TE

Bike-Block Pro S 1

min 125 mm - max 170 mm



Bike-Block Pro S 3

min 385 mm - max 420 mm
min 420 mm - max 480 mm

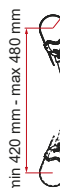

Bike-Block Pro S 4

min 540 mm - max 570 mm
min 580 mm - max 740 mm

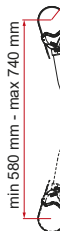

Bike-Block Pro S 2

min 240 mm - max 280 mm
min 280 mm - max 320 mm

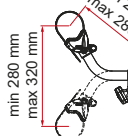

Bike-Block Pro S D1

min 100 mm - max 445 mm

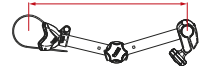

Bike-Block Pro S D2

min 160 mm - max 630 mm

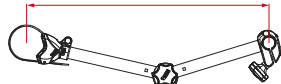

Bike-Block Pro S D3

min 260 mm - max 790 mm

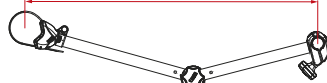

	Colore	Peso	Codice	Prezzo
Bike-Block Pro S 1 D30*		0,2 kg	08831-01-08831-01A	23,50 €
Bike-Block Pro S 1 D35* **		0,2 kg	08831G01-08831G01A	24,00 €
Bike-Block Pro S 2	Anodizzato / Deep Black	0,3 kg	08831A01-08831A01A	32,10 €
Bike-Block Pro S 3		0,4 kg	08831B01-08831B01A	33,60 €
Bike-Block Pro S 4		0,5 kg	08831C01-08831C01A	36,10 €

* D=diametro

	Colore	Peso	Codice	Prezzo
Bike-Block Pro S D1		0,6 kg	08831D01-08831D01A	53,20 €
Bike-Block Pro S D2	Anodizzato / Deep Black	0,7 kg	08831E01-08831E01A	55,50 €
Bike-Block Pro S D3		0,8 kg	08831F01-08831F01A	57,50 €

** Per Carry-Bike Pro / Pro N, Motor Lift 77, Lift 77, VW T6 Pro, VW T5 Pro, Mercedes V Class Lift E-Bike



Locking System



Sei pronto per un viaggio particolarmente avventuroso? Assicura le tue bici con questi sistemi di bloccaggio, adatti sia per Carry-Bike Fiamma che per altri marchi di portabicicli.



Quick-Safe

Cinturino a scorrimento per bloccare la ruota alla canalina, dotato di pulsante di sbloccaggio immediato.

Installabile solo su canaline rinforzate originali Fiamma. Confezione da 1 pezzo.



Strip

Kit di 2 cinturini lunghi 39 cm, con fibbia in acciaio inox AISI 304 adatto a tutti i Carry-Bike.

Confezione da 2 pezzi.



Security Strip

Cinturino di sicurezza con fibbia in acciaio inox AISI 304, lunghezza 200 cm e largh. 1,3 cm. Adatto a tutti i Carry-Bike. Confezione da 1 pezzo.



Bike Frame Adapter

Barra supplementare in alluminio 6060 per fissare facilmente le bici senza barra centrale standard, bici da donna e bici BMX.



Cable-Lock

Antifurto con cavo d'acciaio da 250 cm plastificato, con lucchetto incorporato.

Fornito con 2 chiavi di serie.

Confezione da 1 pezzo.



Kit Rail Support Base Block

Kit per bloccaggio mensola dei Carry-Bike Pro/N e Pro C/N ≥ 2023. Evita colpi causati da buche, dossi ed irregolarità stradali, riducendo al minimo le sollecitazioni. Confezione da 2 pezzi. Di serie sui Carry-Bike Pro Pro/N e Pro C/N ≥ 2025.

SCEGLI IL MODELLO CHE FA PER TE

	Peso	Codice	Prezzo		Peso	Codice	Prezzo
Quick-Safe	0,1 kg	98656B386	7,00 €	Bike Frame Adapter	0,5 kg	06602-01-	39,70 €
Strip Red	0,1 kg	98656-320	12,30 €	Cable-Lock	0,1 kg	98656-338	30,10 €
Strip Black	0,1 kg	98656-318	12,30 €	Kit Rail Support Base Block	0,1 kg	98656M545	14,00 €
Security Strip	0,1 kg	98656-419	11,60 €				



Installation Kit



Barre di montaggio e accessori per installare il tuo Carry-Bike Fiamma al veicolo. Scegli quella più adatta al tuo veicolo e portabicicletta!

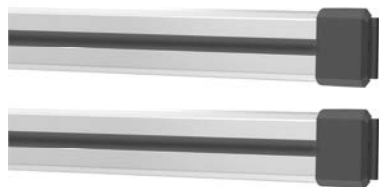

Fixing-Bar Carry-Bike

Coppia di barre di rinforzo lunghe 240 cm ideali per veicoli con pareti posteriori senza rinforzi interni. Nuovo design più elegante ed essenziale, Dust Guard di serie.



Kit Support Bar

Kit di due barre preforate in alluminio anodizzato per fissare il portabici alle pareti dei camper. Completati di viti passanti, staffe interne di fissaggio e tappi terminali per una maggiore flessibilità d'installazione: le viti passanti possono scorrere sulla barra per adeguarsi ai diversi interessi.



Licence Plate Carrier

Se il Carry-Bike copre i gruppi luce o la targa del veicolo, questa barra portatarga in alluminio è la soluzione. Dotata di gruppo luci di segnalazione regolamentare e presa a 13 poli, si collega rapidamente all'impianto elettrico del veicolo. Può ruotare di 90° per posizionare correttamente le luci anche a portabici chiuso.



Dust Guard

Guarnizione per prevenire l'accumulo di detriti all'interno della barra Fixing-Bar.

Adatto per:

- Fixing Bar Carry-Bike
- Carry-Bike 200 DJ Ducato > 2006 / 200 DJ Ducato < 2006
- Carry-Bike 200 DJ Sprinter
- Carry-Bike Mercedes Viano
- Carry-Bike Ford Custom
- Carry-Bike PSA
- Carry-Bike Mercedes V Class Premium / V Class Lift E-Bike
- Deluxe DJ Ducato / H3
- Deluxe DJ

Di serie dal 2026 su tutti i Carry-Bike e scalette dotate di Fixing-Bar.

■ SCEGLI IL MODELLO CHE FA PER TE

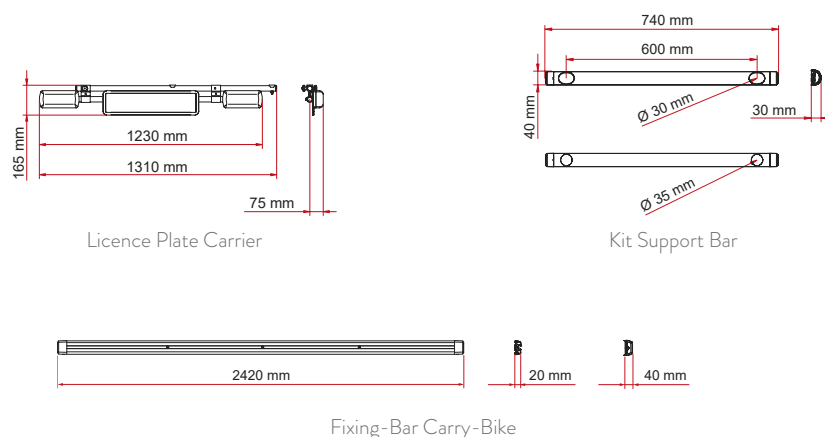

	Colore	Lunghezza	Peso	Codice	Prezzo
Fixing-Bar Carry Bike [Restyling]	Anodizzato	242 cm	5,5 kg	98656A475	189,00 €
Kit Support Bar [Restyling]	Anodizzato	74 cm	1,2 kg	98656D682	90,40 €
Licence Plate Carrier	Anodizzato / Deep Black	131 cm	2,4 kg	06146C01-06146C01A	220,00 € 234,00 €
Dust Guard	Nero	240 cm	0,3 kg	07752-01-	41,00 €



Bagagliere posteriori



Le bagliere posteriori Fiamma si installano sopra la mensola del portabici con il kit già incluso. Solide e resistenti, sopportano sollecitazioni, urti e condizioni atmosferiche avverse.

CERTIFICAZIONI



Caratteristiche:

- In ABS (Ultra-Box) o resistente poliestere anti-strappo
- Tre dimensioni: da 320 a 500 litri
- La bagliera morbida Cargo Back è dotata di una tasca in materiale trasparente, con velcro, per inserire il cartello di carichi sporgenti



Ultra-Box 320

Ultra-Box 360

Ultra-Box 500

Ultra-Box

Realizzata in ABS ad alta resistenza per durare nel tempo. Con cerniere di chiusura in acciaio inox e profilo interno in alluminio che garantisce una chiusura rapida e precisa, oltre a una ottimale resistenza agli urti; è dotata inoltre di una rete per trattenere gli oggetti trasportati e di una guarnizione in gomma antipioggia.

Disponibile nelle capienze da: 320, 360 e 500 litri. Installabili solo sui Carry-Bike per camper. Disponibile anche nella variante Deep Black.



Cargo Back

Bagliera morbida realizzata in poliestere impermeabile e anti-strappo. Con tasca trasparente per cartello carichi sporgenti e zip perimetrale di chiusura sul coperchio, ideale per il trasporto di sedie, accessori da campeggio e sport, risulta facile e rapida da installare. Il sistema di aggancio permette di adattarsi anche ai portabici con canaline a sbalzo.

Il sistema di aggancio permette di adattarsi anche ai portabici con canaline a sbalzo.



Kit Frame Cargo Back

Struttura in tubi di alluminio e plastica da inserire all'interno del Cargo Back per tenerlo in tensione in ogni situazione di carico.

SCEGLI IL MODELLO CHE FA PER TE

	Volume	Peso	Misure esterne	Misure interne	Codice White	Codice Deep Black	Prezzo
Ultra-Box 320 *	320 l	12,0 kg	100 x 53 x 70 cm	88,5 x 46 x 62 cm	04147-01-	04147-01H [Nuovo]	700,00 €
Ultra-Box 360 *	360 l	14,0 kg	147 x 38 x 70 cm	133,5 x 30 x 58 cm	02801-01-	02801-01H [Nuovo]	791,00 €
Ultra-Box 500 *	500 l	17,0 kg	147 x 53 x 70 cm	133,5 x 46 x 62 cm	04148-01-	04148-01H [Nuovo]	830,00 €
Cargo Back	285 l	1,4 kg	120 x 35 x 70 cm	-	08846-01-	-	119,00 €
Kit Frame Cargo Back	-	1,2 kg	119 x 32 x 69 cm	-	06106-01-	-	74,10 €

* Non adatto a portabici con canaline a sbalzo



Copribici e accessori



Da 2 a 4 bici

Proteggi le tue biciclette con la gamma di copribici, in poliestere resinato, leggero e idrorepellente.

Caratteristiche:

- Finitura bi-color
- Dotate di una tasca in materiale trasparente, con velcro, per inserire il cartello di carichi sporgenti (escluso modello Bike Cover Caravan)

Bike Cover Super

Chiusura con elastico sul fondo e ganci in metallo, tessuto poliestere 300D con supporto in poliuretano, massima coprenza e resistenza alle intemperie. Dotato di tasca trasparente per cartello carichi sporgenti e di sacca per poterlo riporre comodamente.



Bike Cover Premium

Prodotto migliorato che permette una copertura delle bici fino a 29", tessuto impermeabile in poliestere 300D resistente agli agenti atmosferici e alla lacerazione.

Si chiude con cerniera laterale e velcro posteriore. Dotato di tasca trasparente per cartello carichi sporgenti e di sacca per poterlo riporre comodamente.



Bike Cover

Miglioramento del prodotto che permette una copertura delle bici fino a 29", tessuto impermeabile in poliestere 210D con maggiore resistenza agli agenti atmosferici. Chiusura con elastico sul fondo e ganci in metallo. Dotato di tasca trasparente per cartello carichi sporgenti e di sacca per poterlo riporre comodamente.



Bike Cover Caravan

Specifico per portabici montati sul timone delle caravan. Si posiziona sopra le biciclette già montate sulla mensola.

Chiusura a coulisse con molletta fermacorda. Dotato di serie di sacca per poterlo riporre comodamente.





Easy Dry

Pratico stendino da installare sulla mensola del portabici. La struttura ripiegabile rende possibile viaggiare con lo stendino montato.



Alu Signal

Cartello omologato, in alluminio leggero, per segnalazione carichi sporgenti. Obbligatorio in Italia. Dimensioni: 50 x 50 cm.



Plastic Signal

Cartello, non omologato, in plastica per segnalazione carichi sporgenti dotato di quattro catarifrangenti. Dimensioni: 50 x 50 cm.

■ SCEGLI IL MODELLO CHE FA PER TE

	Bici coperte	Veicolo	Tipo di chiusura	Peso	Codice	Prezzo
Bike Cover Super *	4	Camper	Elastico con ganci	1,4 kg	08845A01-	94,30 €
Bike Cover Premium * [Restyling]	4	Camper	Cerniere	0,9 kg	08845B01-	85,50 €
Bike Cover 4 * [Restyling]	4	Camper	Elastico con ganci	1,0 kg	08845D01-	66,20 €
Bike Cover 2-3 * [Restyling]	2 / 3	Camper	Elastico con ganci	0,9 kg	08845-01-	58,00 €
Bike Cover Caravan	2	Caravan	Corda con fermo	0,8 kg	08208C01-	53,60 €

* Non adatto a portabici la cui sagoma (o le bici trasportate) ecceda quella del veicolo o nel caso in cui copra le luci

	Materiale	Dimensioni	Peso	Codice	Prezzo
Easy Dry **	-	100 x 60 cm	1,2 kg	06306-01-	109,00 €
Alu Signal	Alluminio	50 x 50 cm	0,7 kg	98782-010	46,70 €
Plastic Signal ***	Plastica	50 x 50 cm	0,2 kg	98782-005	14,00 €

** Per i modelli Pro e Pro C la compatibilità è garantita solo per le versioni < 2023 (tubi tondi)

*** Adatto per tutti i Paesi europei eccetto Italia, Spagna, Portogallo e Benelux

Comfort

Per farti sentire come a casa in ogni sosta e spostamento, Fiamma ha ideato una gamma completa di dispositivi e accessori che renderanno il tuo veicolo attrezzato con ogni comfort. Curati esteticamente e funzionali in ogni condizione, sono gli accessori giusti per rendere più confortevole il tuo viaggio. Ogni soluzione è studiata per occupare il minor spazio possibile e darti, nel contempo, il massimo delle prestazioni.

Comfort lungo tutto il viaggio

Oblò

Diverse tipologie di oblò, per adattarsi ad ogni tipo di veicolo.



Illuminazione

Trova la giusta illuminazione tra le varie proposte di LED per interno ed esterno.



Acqua

Gestisci l'acqua ed utilizzala al meglio sul tuo veicolo con le apposite taniche e pompe.



Sistemi di livellamento

Vari modelli di cunei ed accessori per stabilizzare in sicurezza il tuo veicolo.



Organizzazione

Sistema ogni cosa nel posto più adatto, per avere tutto sempre in ordine.



Sicurezza

Adotta grandi e piccoli accorgimenti per rendere la tua vacanza più sicura.



Scalette

Da interno ed esterno, di vari modelli per adattarsi al meglio al tuo veicolo.



Igiene

Mantieni l'ambiente pulito e igienico grazie a toilette portatili e prodotti sanitari specifici.



Coperture veicoli e Mix

Proteggi il tuo veicolo dagli agenti atmosferici. Vari prodotti ed accessori per completare la tua gamma Comfort.



Vent 28F



Oblò di piccole dimensioni, è adatto per gli ambienti più ristretti e garantisce un'ottima illuminazione interna. È motorizzabile, attraverso il Kit Turbo-Vent 28F.

Caratteristiche:

- Cornice interna ed esterna colore bianco neutro
- 28 x 28 cm
- Design discreto ed elegante
- Coperchio disponibile in 2 finiture: White e Crystal
- Zanzariera di serie
- Motorizzabile

FINITURE COPERCHIO

 White (bianco coprente)

 Crystal (trasparente fumè)



Aerazione permanente

Per un costante ricambio d'aria

Aerodinamico

Design del coperchio concepito per ottimizzare la resistenza dell'aria ed il comfort acustico

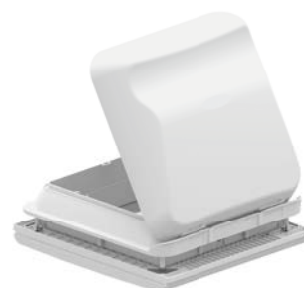

Vent 28F White



Montaggio sandwich

Installazione rapida e veloce senza fori aggiuntivi sul veicolo

Cornice ribassata

Minima sporgenza dal soffitto del veicolo

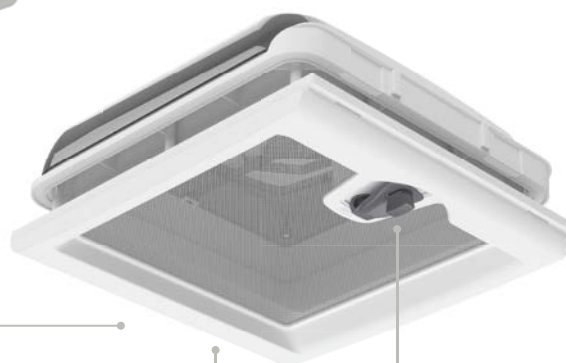

Zanzariera in alluminio

Facilmente rimovibile per la pulizia



Motorizzabile

Con il Kit Turbo-Vent 28F (opzionale)



Sistema di apertura

Con pratico volantino

CERTIFICAZIONI

 43R-01 7019

SCEGLI IL MODELLO CHE FA PER TE

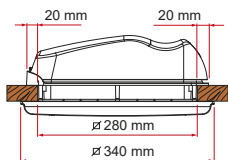
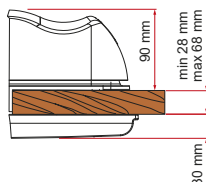
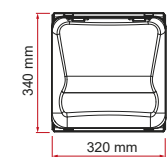

	Vent 28F White	Vent 28F Crystal
Codice	07902-02-	07902-02D
Finitura coperchio	White	Crystal
Peso	1,8 kg	1,8 kg
Dimensioni	28 x 28 cm	28 x 28 cm
Dim. d'ingombro esterne	32 x 34 x 9 cm	32 x 34 x 9 cm
Dim. d'ingombro interne	31 x 34 x 3 cm	31 x 34 x 3 cm
Luce interna	25 x 25 cm	25 x 25 cm
Spessore tetto standard min. - max.	2,8 - 5,0 cm	2,8 - 5,0 cm
Spessore tetto con Kit Extension min. - max.	5,0 - 6,8 cm	5,0 - 6,8 cm
Prezzo	98,50 €	108,00 €

COSA PUOI AGGIUNGERE AL TUO VENT 28F



Kit Turbo-Vent 28F

Kit opzionale per motorizzare il tuo Vent 28F. È possibile aggiungere il kit in qualsiasi momento dopo l'acquisto.

	Kit Turbo-Vent 28F
Codice	07903-02-
Peso	0,5 kg
Alimentazione	12 V
Potenza assorbita	25 W
Assorbimento massimo	1,9 A
Portata aria massima	9 m ³ /min
Diametro ventola	18 cm
Aerazione permanente	50 cm ²
Prezzo	109,00 €

CERTIFICAZIONI

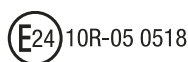

Vent / Turbo-Vent



Ideale per camper, caravan e furgonati, quest'oblò è disponibile anche nella versione motorizzata e permette un costante ricircolo dell'aria.

Caratteristiche:

- Cornice interna ed esterna colore bianco neutro
- 40 x 40 cm
- Coperchio disponibile in 2 finiture: White e Crystal
- Zanzariera di serie, oscurante optional
- Disponibili anche le versioni motorizzate

FINITURE COPERCHIO

 White (bianco coprente)

 Crystal (trasparente fumè)



Aerodinamico

Design del coperchio concepito per ottimizzare la resistenza dell'aria ed il comfort acustico

Aerazione permanente

Per un costante ricambio d'aria



Vent White

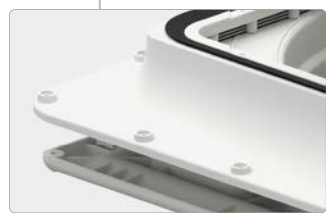

Montaggio

Con viti passanti, cornice ampia e rinforzata



CERTIFICAZIONI - VENT

 43R-01 7019

CERTIFICAZIONI - TURBO-VENT

 43R-01 7019  10R-06 0530



Sistema di apertura
Con pratico volantino



Zanzariera
In fibra di vetro di serie

SCEGLI IL MODELLO CHE FA PER TE



Vent

Oblò senza motore dotato di sistema di aerazione permanente e di zanzariera di serie.



Turbo-vent

Classico oblò con motore 12 Vcc regolato dal variatore di velocità.

Termostato Polar Control

Comandi Touch

•

-



Turbo-Vent Premium

Oblò con motore: tutte le funzioni si attivano con un semplice tocco. Pratica interfaccia elettronica con LED di segnalazione.

Termostato Polar Control

Comandi Touch

•

•

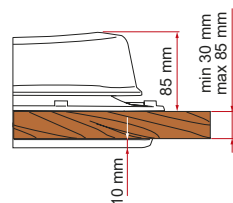
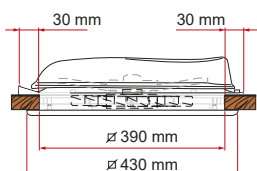
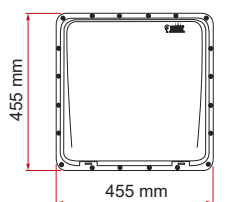

	Vent	Turbo-Vent	Turbo-Vent Premium
Codice	04329B02- / 04329B02D	03624F02- / 03624F02D	03624H02- / 03624H02D
Finitura coperchio	White / Crystal	White / Crystal	White / Crystal
Peso	2,8 kg	4,6 kg	4,6 kg
Dimensioni	40 x 40 cm	40 x 40 cm	40 x 40 cm
Dim. d'ingombro esterne	45,5 x 45,5 x 8,5 cm	45,5 x 45,5 x 8,5 cm	45,5 x 45,5 x 8,5 cm
Dim. d'ingombro interne	43 x 43 x 1 cm	43 x 43 x 1 cm	43 x 43 x 1 cm
Spessore tetto standard min.-max.	3,0 - 5,0 cm	3,0 - 4,5 cm	3,0 - 5,0 cm
Spessore tetto con Kit Extension min.-max.	5,1 - 8,5 cm	4,6 - 8,5 cm	5,1 - 8,5 cm
Alimentazione	-	12 V	12 V
Potenza assorbita	-	36 W	36 W
Assorbimento minimo	-	0,3 A	0,3 A
Assorbimento massimo	-	3 A	3 A
Portata aria massima	-	35 m ³ /min	35 m ³ /min
Prezzo	85,90 € / 111,00 €	314,00 € / 338,00 €	347,00 € / 368,00 €

Vent F Pro



Ideale per camper, caravan e furgonati, motorizzabile con 2 diversi tipi di Kit Turbo-Vent F.

Caratteristiche:

- Cornice interna ed esterna colore bianco neutro
- 40 x 40 cm
- Design elegante e stilizzato
- Zanzariera e oscurante plissettato di serie
- Motorizzabile

CERTIFICAZIONI

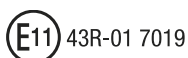

MODELLO

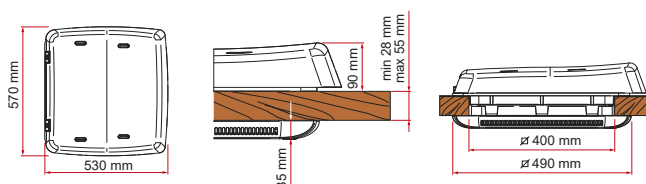

	Finitura coperchio	Peso	Dimensioni	Dimensioni d'ingombro esterne	Dimensioni d'ingombro interne	Luce interna	Spessore tetto standard min.-max.	Codice	Prezzo
Vent F Pro	Crystal	4,7 kg	40 x 40 cm	56,6 x 53,1 x 9,2 cm	49 x 48,6 x 3,5 cm	34,4 x 34,4 cm	2,8 - 5,5 cm	07380-02-	268,00 €

AGGIUNGI AL TUO VENT F PRO



Kit Turbo-Vent F Premium

Dotato di tasti "Touch" e termostato Polar Control* di serie.



Kit Turbo-Vent F

Versione standard dotata di termostato Polar Control*.

CERTIFICAZIONI

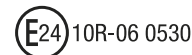

* La funzione Polar Control permette l'attivazione in automatico della ventilazione in relazione alla differenza tra la temperatura ambiente rilevata e quella desiderata e alla temperatura esterna.

	Alimentazione	Potenza assorbita	Assorbimento minimo / massimo	Portata aria massima	Termostato Polar Control	Comandi Touch	Peso	Codice	Prezzo
Kit Turbo-Vent F Premium	12 V	36 W	0,3 A - 3 A	35 m ³ /min	•	•	2,0 kg	07501-01-	266,00 €
Kit Turbo-Vent F	12 V	36 W	0,3 A - 3 A	35 m ³ /min	•	-	2,0 kg	07501A01-	293,00 €



Vent 50



Un oblò di grandi dimensioni, apribile sui quattro lati "a pantografo" grazie alle comode maniglie. Permette l'aerazione permanente del veicolo.

Caratteristiche:

- Cornice interna ed esterna colore bianco neutro
- 50 x 50 cm
- Coperchio disponibile in 2 finiture: White e Crystal
- Zanzariera e oscurante di serie

FINITURE COPERCHIO

- White (bianco coprente)
- Crystal (trasparente fumè)

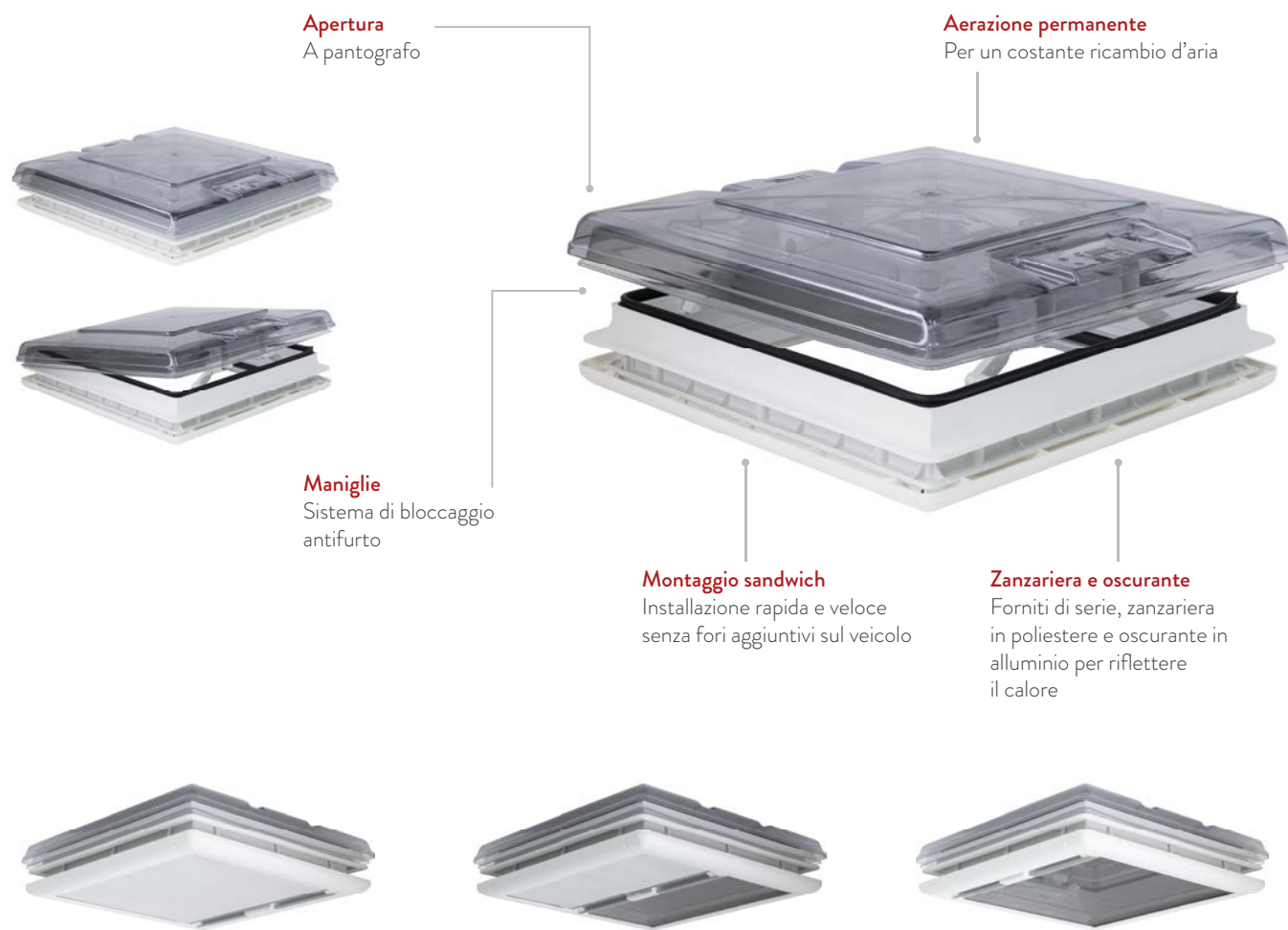

MODELLO

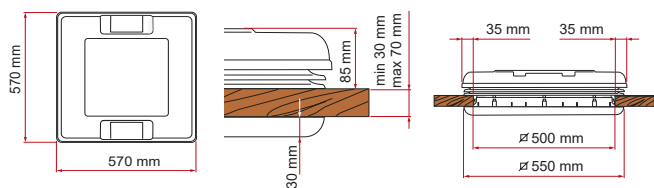

CERTIFICAZIONI

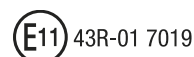

	Finitura coperchio	Peso	Dimensioni	Dimensioni d'ingombro esterne	Dimensioni d'ingombro interne	Spessore tetto standard min.-max.	Codice	Prezzo
Vent 50 White	White	4,7 kg	50 x 50 cm	57 x 57 x 8,5 cm	55 x 55 x 3 cm	3,0 - 7,0 cm	01668-02-	170,00 €
Vent 50 Crystal	Crystal	4,7 kg	50 x 50 cm	57 x 57 x 8,5 cm	55 x 55 x 3 cm	3,0 - 7,0 cm	01668-02D	223,00 €



Turbo-Kit



Un ventilatore supplementare per il tuo veicolo, facile e veloce da installare su quasi tutti i modelli di oblò. Semplice da collegare all'impianto elettrico, grazie al cavo di alimentazione a 12Vcc.

Caratteristiche:

- Installabile su oblò Fiamma 50 x 50 cm, oblò 40 x 40 cm di altri marchi fino a 50 x 70 cm
- Composto da gruppo ventilatore con ventola e agganci telescopici
- Completo di un cavo di alimentazione per accendisigari e un cavo di alimentazione all'impianto a 12Vcc del camper che permette il funzionamento come ventilatore o aspiratore
- Alimentabile anche a batterie

CARATTERISTICHE

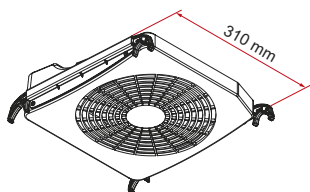
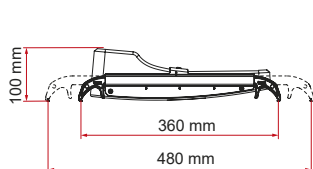

Invertitore di polarità:
da ventilatore ad aspiratore

	Alimentazione	Potenza assorbita	Assorbimento minimo / massimo	Portata aria massima	Diametro ventola	Dimensioni	Peso	Codice	Prezzo
Turbo-Kit	12 V	4 W	0,2 A - 0,33 A	7,2 m ³ /min	24 cm	31 x 36-48 cm	1,3 kg	98683-059	118,00 €

CERTIFICAZIONI



Kit Frame Ducato



Interfaccia studiata appositamente per permettere di installare gli oblò Vent 28 F, Vent 40 e Turbo-Vent su Ducato, adattandoli alla superficie del veicolo.

Caratteristiche:

- Realizzati in materiale resistente ASA
- Permettono l'installazione degli oblò 28 x 28 e 40 x 40 su Ducato
- Disponibili come optional
- Installazione semplice

MODELLI

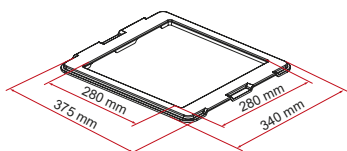

Kit Frame 28 Ducato

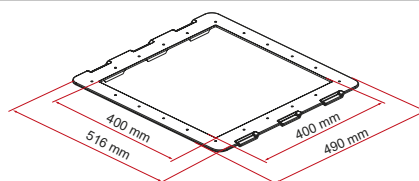

Kit Frame 40 Ducato

	Dimensioni	Peso	Codice	Prezzo
Kit Frame 28 Ducato	37,5 x 34 cm	0,3 kg	08635-01-	19,20 €
Kit Frame 40 Ducato	49 x 49 cm	0,4 kg	08636-01-	24,40 €

Kit Frame 28 Ducato



Kit Frame 40 Ducato

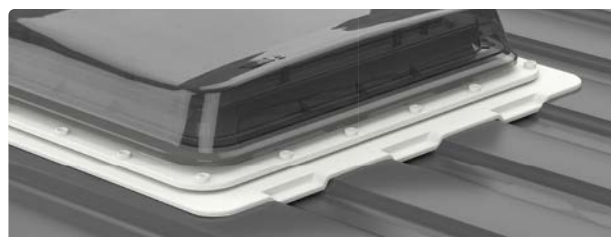



Accessori



Per rendere il tuo oblò Fiamma ancora più performante, abbiamo studiato una gamma di accessori ad hoc.



Spoiler Universal

Questo spoiler universale diminuisce le vibrazioni e la rumorosità dell'oblò. È accorciabile per adattarsi alle misure dei vari oblò da 110 a 28 cm. Si installa con mastice Sika. Completo di eleganti cuffie aerodinamiche laterali.



Spoiler 40

Adattabile agli oblò non aerodinamici da 40 x 40 cm. Si installa con mastice Sika.



Thermo Vent 40

Sistema di coibentazione per oblò che riflette i raggi solari e impedisce all'aria fredda d'entrare. S'installa su tutti gli oblò 40 x 40 cm.



Rollo Vent 40

Oscurante a rullo in alluminio che riflette il calore, per l'installazione sugli oblò Vent da 40 x 40 cm. Ventilazione permanente grazie alle prese d'aria laterali. Facile da installare senza forare il veicolo.

MODELLI

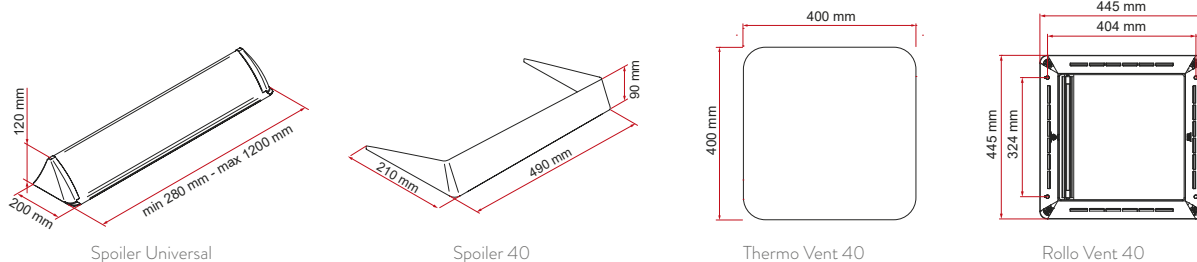

Spoiler Universal

Spoiler 40

Thermo Vent 40

Rollo Vent 40

Spoiler Universal

Spoiler 40

Thermo Vent 40

Rollo Vent 40

Codice	06289-01-	03585-01-	03650A01-	06310-02-
Peso	1,4 kg	0,3 kg	0,1 kg	0,1 kg
Dimensioni	28-120 x 20 x 12 cm	49 x 21 x 9 cm	40 x 40 cm	44,5 x 44,5cm
Prezzo	37,90 €	26,00 €	16,20 €	48,40 €



FIAMMASTORE

CARRY-BIKE

COMFORT



LED per tendalini



Tantissime soluzioni per illuminare il tuo spazio sfruttando le braccia e le canaline del tendalino. Tutti i sistemi sono a LED, per garantire un ottimo livello di illuminazione e bassissimi consumi di energia elettrica.

Caratteristiche:

- Durata media LED di 30.000 ore
- LED COB per un'omogenea e miglior propagazione della luce neutra 4.000 K, ottima per la lettura e il relax
- Alimentazione a 12V

MODELLI



Rafter Led

Aggancio al tendalino facile e pratico, LED COB* e alimentazione tramite connettore jack e accendisigari (presa 12V).
Adatto a: F45s/L, F80s.



Rafter Led CaravanStore - F35

Specifico per tendalino CaravanStore. Aggancio al tendalino comodo ed efficace, led COB* e alimentazione tramite connettore jack e accendisigari (presa 12V).
Adatto a: CaravanStore / Evo, CaravanStore ZIP / Evo ZIP, F35, F35pro.



Rafter Led Van

Specifico per F43van e F40van, dotato di LED COB*. Rapido aggancio direttamente alle braccia del tendalino, per un telo sempre teso in modo ottimale. Alimentazione tramite jack e accendisigari (12V).
Adatto a: F43van 270, F40van e F45s 260.



Awning Arms Led

Quattro gruppi di luci LED COB* che si incollano facilmente sulle braccia articolate dei tendalini e possono rimanere montate permettendo la chiusura completa del tendalino. Completati di cavi elettrici da 5m per un rapido collegamento.
Adatto a: F45s/L, F45eagle, F80s/L **, F65eagle, F65L.



Kit Awning Led

Installazione ad incastro con una semplice pressione sul frontale, in modo permanente. Composto da due lampade LED COB* e cavo di alimentazione a 12 Vdc. da 5 metri.
Adatto a: F45s/L, F45eagle.



Kit Led Strip Awning F80

Specifico per i tendalini F80s, F80L e F65L, composto da una striscia adesiva LED COB* da 5 m e lente in PVC, facilmente accorciabili. Da incastrare nel profilo interno del frontale e del cassonetto (solo per F80s e F80L).
Adatto a: F80s/L, F65L, F65eagle.

* COB = Chip On Board: le strisce led COB sono strisce led che permettono di creare linee di luce omogenee prive del classico effetto puntinato

**Solo per versioni con braccia senza predisposizione per Kit Telescopio Rafter Arm



	Kit Cable Guide	Kit Cable Rail
Codice	98655-903	98655-856
Peso	0,1 kg	0,1 kg
Prezzo	13,40 €	21,60 €

MODELLI

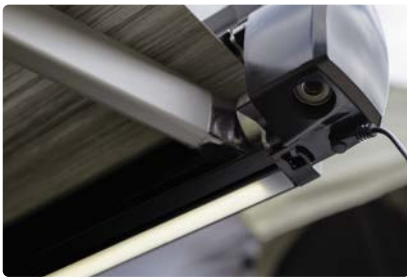

Kit Led Strip Awning F43

Strip LED COB* da inserire nell'apposita sede del cassonetto del tendalino F43van. Disponibile nella misura standard di 2,5 m.



Led Awning Case

Sistema di barre di luci LED COB* da infilare nell'apposita sede del cassonetto dei tendalini ad arganello F45s, F45L e F70. Disponibile nella misura standard di 2,5 m. Disponibile il kit optional di prolunga di 50 cm. Adatto a: F45s/L.



Kit Cables

Per nascondere i cavi elettrici nel tendalino. Utilizzabile con Awning Arms LED (1 kit) e Kit Awning LED (2 kit).

Kit Cables Guide: per i tendalini con braccia con asola predisposta al passaggio di cavi elettrici.

Kit Cables Rail: per tendalini con braccia senza predisposizione al passaggio di cavi elettrici. Realizzati in flessibile estruso plastico.

* COB = Chip On Board: le strisce led COB sono strisce led che permettono di creare linee di luce omogenee prive del classico effetto puntinato

	F45s	F45s minivan	F45L	F45eagle	F43van	F80s	F80L	F65eagle	F40van	CS / Evo CS ZIP / Evo ZIP	F35
Rafter LED	•	•	•			•					
Rafter LED Caravanstore - F35										•	•
Rafter LED Van	•**	•**			•***				•		
Awning Arms LED	•	•	•	•		•****	•****	•			
Kit Awning LED [Restyling]	•	•	•	•							
Kit LED Strip Awning (F80)						•	•	•			
Kit LED Strip Awning (F43van)					•						
LED Awning Case / LED Awning Case 50	•		•	•							

CERTIFICAZIONI

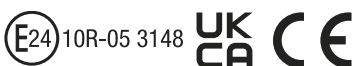

** F45s 260
*** F43van 270
****Solo per versioni F80s / L con braccia senza predisposizione per Kit Telescopic Rafter Arm

SCEGLI IL MODELLO CHE FA PER TE

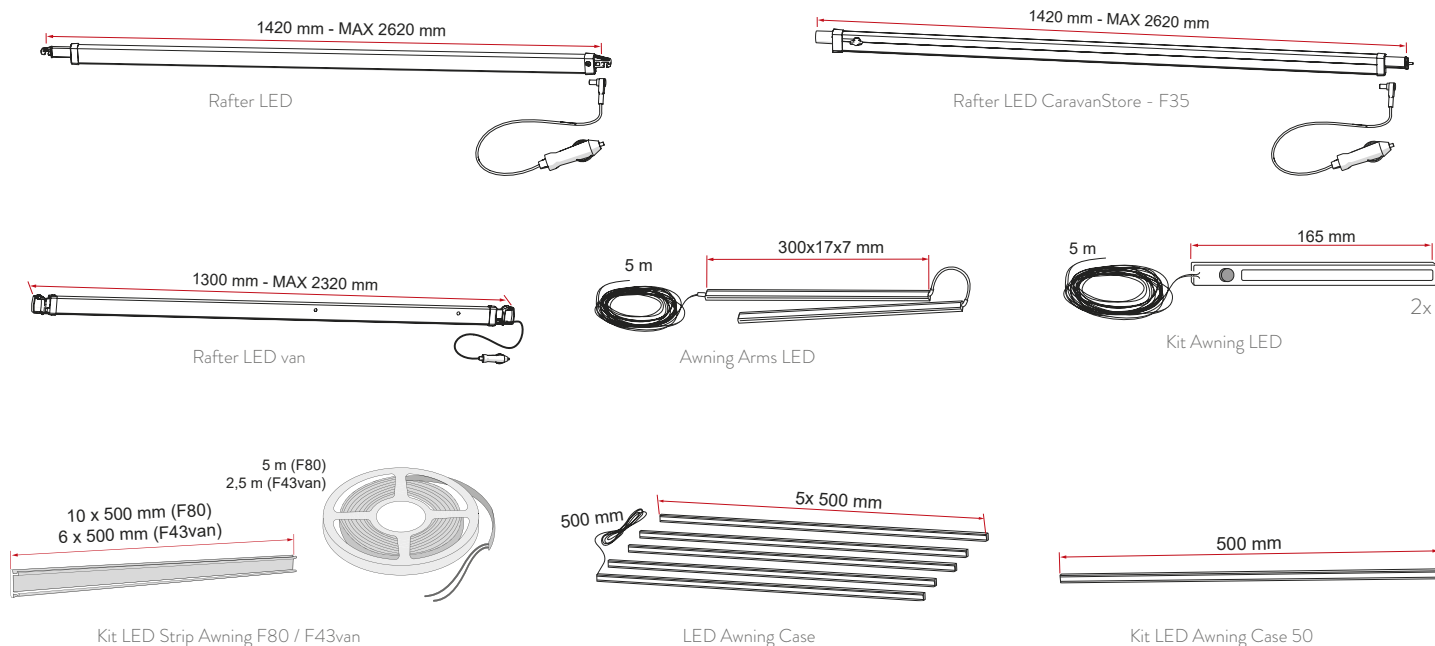

	Rafter LED	Rafter LED CaravanStore - F35	Rafter LED Van	Awning Arms LED	Kit Awning LED [Restyling]	Kit LED Strip Awning F80	Kit LED Strip Awning F43van	LED Awning Case	Kit LED Awning Case 50
Codice / Deep Black	98655A850	98655A902	98655A134	98655A849	98655A471	98655Z171	98655Z172	98655A914 98655H914	98655A915 98655H915
Colore LED	Bianco neutro	Bianco neutro	Bianco neutro	Bianco neutro	Bianco neutro	Bianco neutro	Bianco neutro	Bianco neutro	Bianco neutro
Tono	4000° k	4000° k	4000° k	4000° k	4500° k	4000° k	4000° k	4000° k	4000° k
Angolo conico	120°	120°	120°	120°	120°	120°	120°	120°	120°
Lumen	1228	1228	1228	1228	200 / barra	5115	2558	510 / barra	510
N° LED	COB	COB	COB	COB	COB	COB	COB	COB	COB
Alimentazione	12 V	12 V	12 V	12 V	12 V	12 V	12 V	12 V	12 V
Potenza	13 W	13 W	13 W	13,2 W	2,4 W / barra	55 W	27 W	5,5 W / barra	5,5 W
Assorbimento	1,25 A	1,25 A	1,25 A	1,1 A	0,20 A / barra	4,58 A	2,25 A	0,46 / barra	0,46 A
Grado di protezione IP	IP 65	IP 65	IP 65	IP 54	IP 54	IP 65	IP 65	IP 54	IP 54
Peso	1,4 kg	1,4 kg	1,4 kg	0,3 kg	0,13 kg	0,3 kg	0,3 kg	0,25 kg	0,06 kg
Prezzo	114,00 €	114,00 €	118,00 €	107,00 €	43,60 €	107,00 €	105,00 €	96,00 €	23,50 €





Kit LED Strip Awning F80



LED per esterno e garage



Per illuminare lo spazio esterno e il tuo garage. Tutti i sistemi sono a LED, per garantire un ottimo livello di illuminazione e bassissimi consumi di energia elettrica.

Caratteristiche:

- Durata media LED di 30.000 ore
- LED COB per un'omogenea e miglior propagazione della luce neutra 4.000 K, ottima per la lettura e il relax
- Alimentazione a 12V

MODELLI



Led Awning Light

Luce esterna da veranda, installabile sotto il cassonetto del tendalino o sopra la porta di ingresso. Completo di eleganti terminali in plastica. LED COB*.



Led Garage Light

Luce interna per gavoni e vani garage a LED COB*, caratteristiche simili alla LED Awning Light, ma completa di interruttore.



Led Sensor Door Light

Con sensore di movimento e di luce, si accende solo al buio appena una persona si avvicina al sensore, resta accesa per 60 secondi.

Studiata per essere montata sopra la porta di camper e caravan. LED COB*.



Led Awning Light Gutter

Luce esterna a porta, dotata di terminali a forma di gocciolatoio, ideale per risolvere i problemi fastidiosi della pioggia che gocciola sopra la porta. LED COB*.



Led Warning Solar

Sistema di due luci di segnalazione intermittenti. Ideali da posizionare attorno al camper ed alla caravan per segnalare zone di pericolo e di attenzione. Ogni luce è dotata di pannello solare che ricarica le batterie interne durante il giorno. Batteria integrata e ricaricabile, mantiene circa 500 ricariche.

* COB = Chip On Board: le strisce led COB sono strisce led che permettono di creare linee di luce omogenee prive del classico effetto puntinato

SCEGLI IL MODELLO CHE FA PER TE

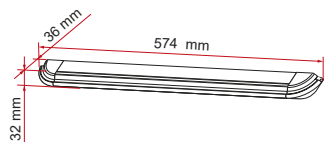

LED Awning Light

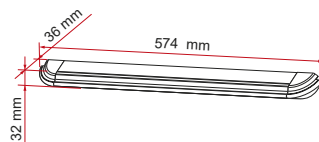

LED Garage Light

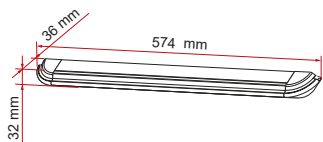

LED Sensor Door Light

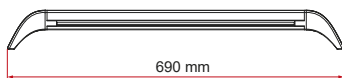

LED Awning Light Gutter

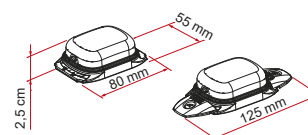

LED Warning Solar

	LED Awning Light [Restyling]	LED Garage Light [Restyling]	LED Warning Solar	LED Sensor Door Light [Restyling]	LED Awning Light Gutter [Restyling]
Codice	98655A848	98655A883	98655-885	98655B884	98655A607
Colore LED	Bianco neutro	Bianco neutro	Rosso intermit.	Bianco neutro	Bianco neutro
Tono	4000° k	4000° k	-	4000° k	4000° k
Angolo conico	120°	120°	120°	120°	120°
Lumen	270	270	-	270	270
N° LED	COB	COB	6	COB	COB
Aliment.	12 V	12 V	2,4 V	12 V	12 V
Potenza	3 W	3 W	-	3 W	3 W
Assorbimento	0,25 A	0,25 A	-	0,25 A	0,25 A
Grado di protezione IP	IP 65	IP 65	IP 54	IP 65	IP 65
Peso	0,4 kg	0,4 kg	0,17 kg	0,5 kg	0,7 kg
Prezzo	64,30 €	74,40 €	40,10 €	94,40 €	82,10 €



LED Awning Light Gutter

- DM 174/2004
- EU 10/2011
- DM 21/03/1973



Pompe acqua



Pompa Aqua 8F da 7, 10 e 13 litri sicura ed affidabile, per garantire sul tuo veicolo un flusso costante ed alta portata.

Caratteristiche:

- Dotata di pressostato regolabile (ad eccezione del modello 13L)
- Alimentazione 12V e fornita di 4 camere per garantire un maggior flusso d'acqua
- Dimensioni ridotte, il filtro può essere installato nella posizione più conveniente in base allo spazio disponibile
- Prodotti realizzati con materiali conformi alla normativa KTW
- Filtro in acciaio inox di serie facilmente lavabile

Aqua 8F

Concepita per un flusso costante e ad alta portata.

Si installa in qualsiasi posizione, può funzionare a secco senza danni. Dotata di membrana interna realizzata in un unico pezzo per assicurarne la tenuta idraulica. 4 camere per garantire un maggior flusso d'acqua. Filtro di serie. Disponibile nelle versioni da 7, 10 e 13 litri.



A20

Restyling estetico del vaso di espansione A20. Il prodotto elimina il funzionamento pulsante delle pompe e fornisce un flusso costante d'acqua nella quantità richiesta, riducendone il consumo. La membrana interna assorbe i colpi d'ariete ed emette in uscita un flusso regolare. Adatto a: tutte le pompe Fiamma e di altri marchi.



Kit Connection for Aqua 8F / A20



SCEGLI IL MODELLO CHE FA PER TE

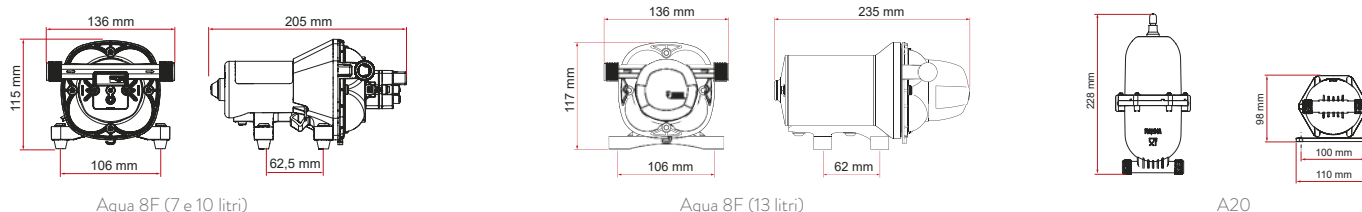

	Codice	Peso	Assorbimento corrente	Portata a 0 bar	Rumorosità	Intervento pressostato	Prevalenza aspirazione	Prezzo
Aqua 8F 12V 7L	07073B02-	1,3 kg	1,4 A	7 l / min	50 db	1,5 Bar	< 5 m	133,00 €
Aqua 8F 12V 10L	07073A02-	1,3 kg	3,1 A	10 l / min	52 db	2,1 Bar	< 5 m	135,00 €
Aqua 8F 12V 13L *	07073-02-	2,2 kg	2,4 A	13 l / min	50 db	2,2 Bar	< 5 m	173,00 €
A20 [Restyling]	02478-03-	0,3 kg	-	-	-	-	-	48,40 €
Kit Connection for Aqua 8F / A20	98657-013	-	-	-	-	-	-	5,00 €

* Portagomma ad angolo e dritto per tubi da 13 mm forniti di serie.





Taniche



L'acqua è una risorsa preziosa di cui prenderti cura. Sia le taniche blu, costruite in materiale per alimenti, che quelle grigie per le acque grigie, sono facili da riempire, trasportare e svuotare. Sceglile in base alla funzione e alla capacità.

Caratteristiche:

- Tappo ermetico
- Trasportabili
- Taniche per acque chiare realizzate con materiali conformi alla normativa KTW

OMOLOGAZIONI

- DM 174/2004
- EU 10/2011
- DM 21/03/1973

Roll-Tank 23F / Roll-Tank 40F / Tank 70

Roll-Tank 23F

Pratica tanica portatile per acqua dotata del comodo tappo di svuotamento. Dimensioni compatte (entra nei normali sportelli dei veicoli). Completa di tappo supplementare predisposto per utilizzo con la pompa ad immersione (non inclusa).



Roll-Tank 40F

Tanica portatile per acqua, comoda impugnatura e ruote gommata antirumore che favoriscono il suo trasporto lungo fondi ghiaiosi. Un ampio bocchettone ne facilita le operazioni di pulizia. La dotazione composta da tappo a baionetta e raccordo portagomma, utilizzata per il riempimento diretto della tanica, è disponibile come accessorio optional.



Tank 70

Capiente tanica per acqua, installabile in verticale o in orizzontale, è completa di tutte le raccorderie.



Roll-Tank 23W

Pratica tanica portatile per acque grigie dotata del comodo tappo di svuotamento. Dimensioni compatte (entra nei normali sportelli dei veicoli).



Roll-Tank 40W

Tanica per acque grigie, comprende una valvola di sfato e indicatore di livello. Si collega alla valvola del serbatoio per camper tramite il tubo di scarico. Il raccordo a 45° per lo scarico è incluso.





Kit Sanitary Flex

Flessibile ed estensibile fino a 300 cm, il tubo è completo di 2 raccordi e fascette per il collegamento ai Roll-Tank 40 W e al Quick Connection W.



Quick Connection W

L'adattatore trasforma l'attacco filettato in attacco a baionetta per poter facilmente collegare il Sanitary Flex al Tank 23 W.



Water Cap

Restyling estetico del tappo acqua. Grazie alla chiave, il tappo può essere chiuso e aperto per una maggiore sicurezza. Disponibile nei colori bianco e nero. Realizzato con materiali conformi alla normativa KTW.

■ SCEGLI IL MODELLO CHE FA PER TE

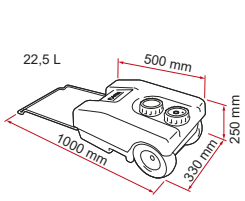

Roll-Tank 23 F

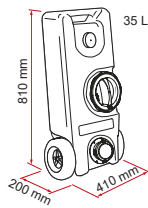

Roll-Tank 40 F

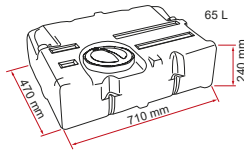

Tank 70

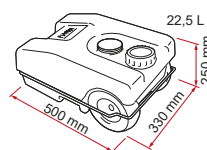

Roll-Tank 23 W

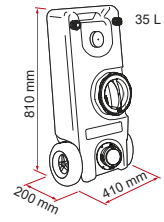

Roll-Tank 40 W

	Roll-Tank 23 F	Roll-Tank 40 F	Tank 70	Roll-Tank 23 W	Roll-Tank 40 W
Codice	02428A03A	08307-03A	08306-03-	02428A01-	08307-01-
Peso	2,4 kg	3,8 kg	4,4 kg	2,4 kg	3,9 kg
Capacità	22,5 l	35 l	65 l	22,5 l	35 l
Prezzo	77,90 €	138,00 €	132,00 €	73,20 €	156,00 €
	Kit Sanitary Flex	Quick Connection W	Water Cap White [Restyling]	Water Cap Black [Restyling]	
Codice	02438A01-	06497-01-	94715-002	94715-001	
Peso	0,8 kg	0,2 kg	0,2 kg	0,2 kg	
Prezzo	79,40 €	17,10 €	34,90 €	34,90 €	

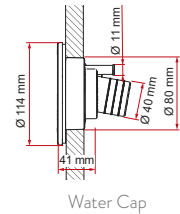

Water Cap





Sistemi di livellamento



Non sempre il terreno sul quale parcheggi il tuo veicolo è perfettamente in piano. Per questo ti suggeriamo di acquistare uno dei nostri sistemi di livellamento, progettati per stabilizzare ciascun tipo di veicolo.

Caratteristiche:

- Tutela lo pneumatico, non sprofonda nel terreno
- Dotati di culle di livellamento
- Trasportabili e leggeri, resistenti
- Confezione da 2 pezzi

Kit Level Up Premium



Con tre culle di livellamento, dotato di maniglia per un facile e sicuro posizionamento del prodotto sotto il veicolo e grande maneggevolezza. Inclusa di serie la pratica borsa Level Bag Premium. Ideale per i camper.



Kit Level Up Premium S



Ideale per camper e furgonati. Stesse caratteristiche del Kit Level Up Premium, ma con dimensioni e peso ridotti. Inclusa di serie la pratica borsa Level Bag.



Level Up - Kit Level Up



Ideale per camper, minivan, furgonati e SUV. Superficie dentellata che fa presa sulle ruote del veicolo. Design a tre livelli, leggero e facile da pulire. La versione Kit è completa di borsa Level Bag.



Level Pro



Ideale per la caravan e minivan. Pratico sistema di livellamento ad incastro autobloccante sovrapponibile, per aumentarne l'altezza. Superficie dentellata che fa presa sulle ruote del veicolo.



Level System Magnum



Ideale per i camper più grandi. Pratico sistema di livellamento ad incastro autobloccante sovrapponibile, per aumentarne l'altezza.



Level System Jumbo



Sistema di livellamento ideale per i camper più grandi con ruote gemellate, sovrapponibili.



SCEGLI IL MODELLO CHE FA PER TE

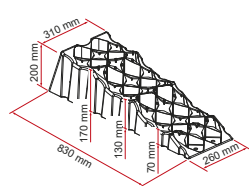

Level Up Premium

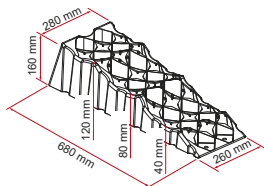

Level Up Premium S

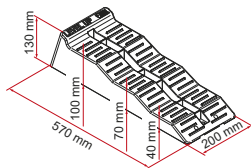

Level Up

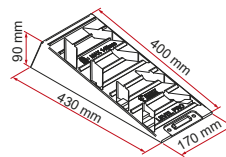

Level Pro

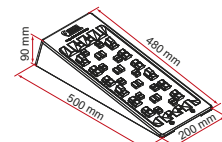

Level System Magnum

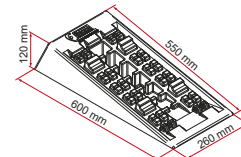

Level System Jumbo

	Kit Level Up Premium*	Kit Level Up Premium S*	Level Up	Kit Level Up	Level Pro	Level System Magnum	Level System Jumbo
Codice	97901-058	97901-062	97901-038	97901-059	97901-011	97901-015	97901-016
Colore	grigio	grigio	grigio	grigio	grigio	giallo	giallo
Dimensioni	83x31x20 cm	68x28x16 cm	57x20x13 cm	57x20x13 cm	43x17x9 cm	50x20x9 cm	60x26x12 cm
Livelli	3	3	3	3	-	-	-
Portata per asse	5,0 t	5,0 t	5,0 t	5,0 t	5,0 t	8,0 t	12,0 t
Sovrapponibile	no	no	no	no	si	si	si
Peso	3,7 kg cad.	2,3 kg cad.	1,45 kg cad.	1,45 kg cad.	0,8 kg cad.	1,3 kg cad.	2,9 kg cad.
Veicoli compatibili	Camper	Camper Furgonati	Camper Furgonati Minivan Suv	Camper Furgonati Minivan Suv	Minivan Caravan	Camper - Caravan Furgonati Minivan - Suv	Camper
Chock Level	-	-	●	●	●	●	-
Anti Slip Plate	-	-	●	●	●	●	-
Level Bag Premium	●	-	-	-	-	-	-
Level Bag	-	●	●	●	-	-	-
Level Bag S	-	-	-	-	●	●	-
Level Plate	-	-	●	●	-	-	-
Prezzo	109,00 €	79,30 €	35,70 €	49,70 €	23,20 €	38,20 €	79,80 €

* Questo prodotto non è destinato alla vendita nel Regno Unito, non è dunque consentita l'importazione diretta o tramite terzi nel paese

● Di serie
● Optional

COSA PUOI AGGIUNGERE AI TUOI LEVEL



Chock Level

Coppia di 2 cunei grigi per un bloccaggio sicuro della ruota nelle lunghe soste.



Anti Slip Plate

Piastra antisdrucciolo optional per terreni pavimentati.



Level Plate

Piastre zigzagnate, fissate sul fondo del Level Up Fiamma ne aumentano la trazione, evitando lo slittamento su fondi lisci e l'affossamento in terreni morbidi.



Level Bag / Level Bag S

Borsa realizzata in poliestere, lavabile, per riporre i cunei dopo l'utilizzo.

	Chock Level	Anti Slip Plate	Level Plate	Level Bag	Level Bag S
Codice	97901-037	97901-012	97901-041	05950A02B	05950B02B
Colore	grigio	grigio	grigio	nero, grigio, rosso	nero, grigio, rosso
Peso	0,1 kg	0,1 kg	0,3 kg	0,2 kg	0,2 kg
Compatibile con	Level Up (Kit) - Level Pro - Level System Magnum	Level Up (Kit) - Level Pro - Level System Magnum - Wheel Saver	Level Up (Kit)	Level Up (Kit)	Level Pro - Level System Magnum - Wheel Saver
Prezzo	11,10 €	6,10 €	23,50 €	12,10 €	11,80 €



Sistemi di livellamento



Per completare al meglio la tua sicurezza e quella del tuo veicolo.

Caratteristiche:

- Materiale resistente, anti UV
- Trasportabili e leggeri



Grip System

Coppia di piastre zigrinate per un'elevata trazione, da posizionare sotto le ruote motrici dei veicoli. Si possono legare, in lunghezza, per una maggiore superficie di trazione.



Wheel Saver

Sistema di culle che evita l'ovalizzazione degli pneumatici, adatto a ruote di diametro fino a 70 cm. Ideale per camper e caravan che stazionano per lunghi periodi di tempo e per il rimessaggio.



Alu Jacks

Martinetto in alluminio brillantato. Confezione di 4 pezzi sovrapponibili nel trasporto. Regolabili in altezza da min. 28 cm a max 43 cm.



Plastic Jacks

Martinetto in plastica. Confezione di 4 pezzi sovrapponibili nel trasporto. Regolabili in altezza da min. 31 cm a max 44 cm.



Plates Pro

Kit di quattro basi antispfondamento con quattro fermi per fissare le basi sui martinetti di sollevamento dei veicoli.



Plates

Kit di quattro basi antispfondamento altamente rinforzate. Ideali anche per l'uso con martinetti o con il ruotino del timone della caravan.

SCEGLI IL MODELLO CHE FA PER TE

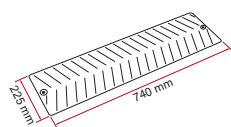

Grip System

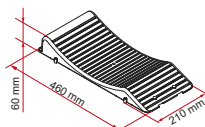

Wheel Saver

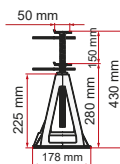

Alu Jacks

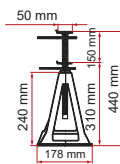

Plastic Jacks

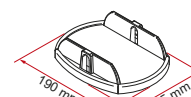

Plates Pro

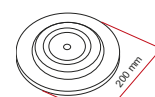

Plates

	Grip System	Wheel Saver	Alu Jacks	Plastic Jacks	Plates Pro	Plates	
Codice	97901-055	97901-013	00680-01-	00680C01G	97901-057	97901-056	
Colore	grigio	grigio	alluminio	grigio	grigio	grigio	
Peso	0,4 kg cad.	0,6 kg cad.	0,9 kg cad.	0,8 kg cad.	0,2 kg cad.	0,2 kg. cad.	
Veicoli compatibili	Camper - Caravan - Minivan - Furgonati - Suv	Camper - Caravan - Furgonati	Portata	1000 kg cad.	750 kg cad.	-	-
Prezzo	23,20 €	21,60 €	Prezzo	112,00 €	62,20 €	22,00 €	21,80 €

COMPLETA IL TUO VEICOLO CON



Step

Gradino per caravan e camper, in polietilene HD, per una grande stabilità e solidità. Piano di calpestio antiscivolo.



Step Magnum

Step a pedana d'appoggio maggiorata, in polipropilene. Piano di calpestio antiscivolo.



Step-Mat

Copertura del piano di calpestio degli Step Fiamma. Realizzata in morbida e flessibile gomma antiscivolo.



Clean Step

Comodo zerbino da sovrapporre ai gradini elettrici o manuali dei camper e delle caravan. Ideale anche per i gradini doppi.



SCEGLI IL MODELLO CHE FA PER TE

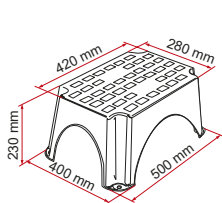

Step

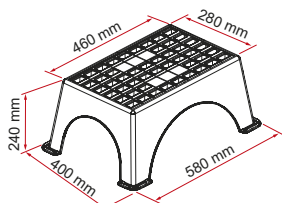

Step Magnum

	Step	Step Magnum
Codice	02950-01-	04630-01-
Colore	grigio	grigio
Peso	1,0 kg	1,3 kg
Portata massima	150 kg	200 kg
Prezzo	14,20 €	22,80 €

	Step-Mat	Step-Mat Magnum	Clean Step Green	Clean Step Black
Codice	06373-01-	06374-01-	04593-01-	04593-01A
Colore	grigio	grigio	verde	nero
Peso	0,4 kg	0,5 kg	0,2 kg	0,2 kg
Prezzo	11,80 €	12,60 €	26,00 €	26,00 €





Organizer



In viaggio come a casa, è importante che tutto sia in ordine e al proprio posto. Per questo Fiamma ha ideato la linea Organizer per permetterti di organizzare al meglio lo spazio all'interno e all'esterno del veicolo.

Caratteristiche:

- Numerosi modelli, facilmente installabili
- Installabili in 3 modi differenti: su canalina, usando gli occhielli, con Fix Organizer



Pack Organizer Box

Spazioso portaoggetti, da chiuso ha un minimo ingombro.
Dimensioni: 60 x 36 x 31 cm.



Pack Organizer Mix

Pratico portaoggetti multiuso, in poliestere, con chiusura zip e dotato di apertura pop-up che garantisce minimo ingombro da chiuso. La sua forma e semplicità lo rendono adatto per riporre un'ampia gamma di oggetti come ad esempio giocattoli o biancheria. Le 4 mollette di bloccaggio del sacchetto, fornite di serie, ne permettono l'utilizzo anche come pattumiera. Diametro 28 cm, altezza 40 cm.



Mega Bag Elite / Smart L

Borsa per riporre pannelli e Privacy Room.

Mega Bag Elite

Dimensioni: 150 x 35 x 35 cm. Dotata di ruote, tasche interne in rete con bordo elastico e pannello di rinforzo sul fondo e 2 sui lati.

Mega Bag Smart L

Dimensioni: 195 x 25 x 25 cm. Allungata per contenere e trasportare anche gli sci, con agganci interni in velcro per bloccarli e fori borchati per far fuoriuscire piccoli accumuli di acqua; con tasche interne.



Fix Organizer

Pratico sistema di fissaggio.
Dimensioni: 5,5 x 3 x 1 cm.



Mega Bag / Mega Bag Light

Nuova versione, proposta alternativa alle attuali borse in dotazione alle Privacy Fiamma.

Utile per riporre pannelli e Privacy Room.

Mega Bag : 140 x 27 x 40 cm

Mega Bag Light : 140 x 25 x 25 cm



Carry-Dog

Cuccia pieghevole, completa di sacca con maniglia per il trasporto e tappetino e asole per il fissaggio a terra. Finestre laterali con zanzariera, richiudibili con velcro.

Dimensioni: 75 x 55 x 49 cm.



Pack Organizer Toiletry

Portaoggetti da bagno.

Dimensioni: 30 x 37 x 11 cm.

Numero tasche: 10.

SCEGLI IL MODELLO CHE FA PER TE

	Peso	Dimensioni	Numero tasche	Triplo aggancio *	Funzione	Codice	Prezzo
Pack Organizer Box	2,8 kg	60 x 36 x 31 cm	-	-	-	08207-01-	79,20 €
Pack Organizer Mix	0,3 kg	ø 28 cm - h 40 cm	-	-	-	08725-01-	50,50 €
Mega Bag Elite	1,2 kg	150 x 35 x 35 cm	-	-	-	08373-01-	188,00 €
Mega Bag Smart L	1,6 kg	195 x 25 x 25 cm	-	-	-	08374A01-	89,40 €
Mega Bag	1,1 kg	140 x 27 x 40 cm	-	-	-	08843-01-	57,20 €
Mega Bag Light	0,6 kg	140 x 25 x 25 cm	-	-	-	08844-01-	44,00 €
Carry-Dog	2,8 kg	75 x 55 x 49 cm	-	-	-	08201-01-	94,40 €
Pack Organizer Toiletry	0,6 kg	30 x 37 x 11 cm / 30 x 11 8x 11 cm	10	-	Portaoggetti da bagno	07515-01-	39,20 €
Fix Organizer	0,1 kg	5,5 x 3 x 1 cm	-	-	-	98655-163	6,60 €

* 3 modalità di installazione: su canalina, usando gli occhielli (viti non incluse), con Fix Organizer (opzionale)



Pack Organizer Box



Carry-Dog



Pack Organizer Toiletry



Pack Organizer Mix





Pack Organizer L

Per oggetti di piccole dimensioni.
Dimensioni: 88 x 39 cm.
Numero tasche: 6.



Pack Organizer S

Per oggetti di piccole dimensioni.
Dimensioni: 50 x 84 cm.
Numero tasche: 11.



Pack Organizer Seat

Da applicare dietro ai sedili del veicolo.
Dimensioni: 43 x 66 x 4 cm.
Numero tasche: 4.



Pack Organizer Shoes

Porta scarpe.
Dimensioni: 84 x 54 x 18 cm.
Numero tasche: 10.



Pack Organizer Privacy

Ottimizza lo spazio all'interno della tua Privacy e tieni tutto a portata di mano, grazie a questo contenitore portaoggetti che si fissa direttamente ai pannelli.

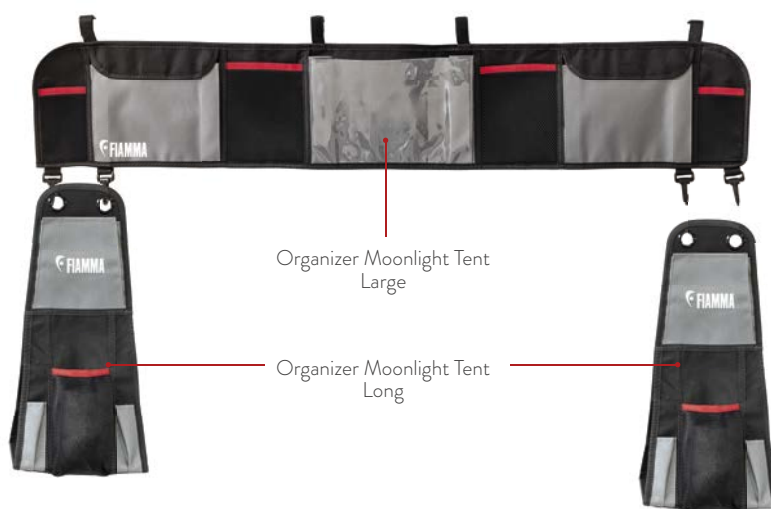

Organizer Moonlight Tent Large / Long

Ideali per riporre vestiti o accessori di piccole dimensioni, gli organizer Large e Long sono la soluzione ideale per ottimizzare ogni piccolo spazio. L'Organizer Large si installa tramite velcro, ha tre comode tasche portaoggetti, più una trasparente per tablet / smartphone. L'Organizer Long ha 4 comodi scomparti e si appende verticalmente tramite gli occhielli predisposti nella parte superiore.

Large - Dimensioni: 120 x 21 cm. Numero tasche: 8.

Long - Dimensioni: 22 x 47 x 13 cm. Numero tasche: 4.

SCEGLI IL MODELLO CHE FA PER TE

	Peso	Dimensioni	Numero tasche	Triplo aggancio *	Funzione	Codice	Prezzo
Pack Organizer L	0,5 kg	88 x 39 cm	6	●	Per oggetti di piccole dimensioni	07512A01-	34,90 €
Pack Organizer S	0,4 kg	50 x 84 cm	11	●	Per oggetti di piccole dimensioni	07512-01-	40,70 €
Pack Organizer Seat	0,3 kg	43 x 66 x 4 cm	4	-	Da applicare dietro ai sedili del veicolo	07514-01-	28,20 €
Pack Organizer Shoes	1,1 kg	84 x 54 x 18 cm	10	●	Porta scarpe	07513-01-	49,10 €
Pack Organizer Privacy	0,4 kg	115 x 30 cm	4	-	Per oggetti di piccole dimensioni	07366-01-	44,70 €
Organizer Moonlight Tent Large	0,33 kg	120 x 21 cm	8	-	Per oggetti di piccole dimensioni	08993-01-	45,10 €
Organizer Moonlight Tent Long	0,25 kg	22 x 47 x 13 cm	4	-	Per oggetti di piccole dimensioni	08994-01-	40,10 €

* 3 modalità di installazione: su canalina, usando gli occhielli (viti non incluse), con Fix Organizer (opzionale)



Pack Organizer Shoes



Pack Organizer Seat



Pack Organizer L



Organizer Moonlight Tent Large



Pack Organizer S



Pocket



Tasche multiuso per organizzare al meglio il tuo spazio ed avere sempre tutto in ordine.

Caratteristiche:

- Varie dimensioni disponibili
- Facilmente installabili con le viti di serie



Pocket Plus M



Pocket Plus L



Pocket M



Pocket L



Pocket XL

■ SCEGLI IL MODELLO CHE FA PER TE

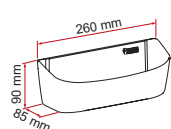

Pocket Plus M

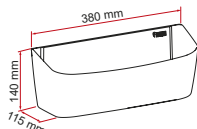

Pocket Plus L

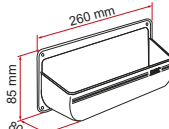

Pocket M

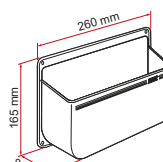

Pocket L

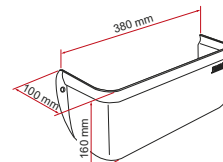

Pocket XL

	Peso	Colore	Dimensioni	Codice	Prezzo
Pocket Plus M	0,1 kg	grigio	26 x 8,5 x 9 cm	08309-01-	16,30 €
Pocket Plus L	0,4 kg	grigio	38 x 11,5 x 14 cm	08308-01-	25,60 €

	Peso	Colore	Dimensioni	Codice	Prezzo
Pocket M	0,1 kg	bianco	26 x 8,5 x 8 cm	03177-01-	8,90 €
Pocket L	0,1 kg	bianco	26 x 16,5 x 8 cm	03178-01-	11,10 €
Pocket XL	0,3 kg	grigio	38 x 16 x 10 cm	03284-01-	17,10 €





Ultra-Box

I bagagli non sono mai abbastanza, quando si va in vacanza. Scegli una delle nostre capienti bagagliere per il tetto del tuo camper.

Caratteristiche:

- Materiale: ABS
- Rinforzate con struttura in alluminio
- Guarnizione a tenuta stagna
- Complete di staffe di fissaggio e cerniere in acciaio inox

CERTIFICAZIONI



Ultra-Box 2



Ultra-Box 3

SCEGLI IL MODELLO CHE FA PER TE

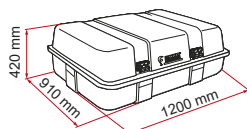

Ultra-Box 2

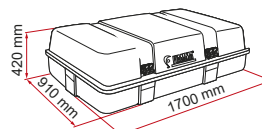

Ultra-Box 3

	Volume	Dimensioni esterne	Dimensioni interne	Peso	Codice	Prezzo
Ultra-Box 2	400 l	120 x 91 x 42 cm	107,5 x 77,5 x 37,5 cm	13 kg	02084-01-	829,00 €
Ultra-Box 3	520 l	170 x 91 x 42 cm	155 x 77,5 x 37,5 cm	17 kg	02085-01-	1.076,00 €





Roof Rail Ducato



Per sfruttare al massimo il tetto del tuo veicolo, un sistema di portapacchi completo per Fiat Ducato, Citroën Jumper e Peugeot Boxer.

Caratteristiche:

- Portata max: 150 kg
- Due finiture: alluminio e Deep Black
- Roof Rail Ducato: installabile su veicoli con tetto alto H2, nelle lunghezze L1, L2 ed L3, installazione senza forature
- Roof Rail Ducato Maxi XL: per veicoli a tetto alto H2 nella lunghezza L4, installazione senza forature
- Roof Rail Ducato H3: versione studiata per veicoli con tetto alto H3 nelle lunghezze L3 ed L4



Kit Roof Rail Ducato Cover Left

Kit accessori optional per coprire le staffe di montaggio (3 pz)

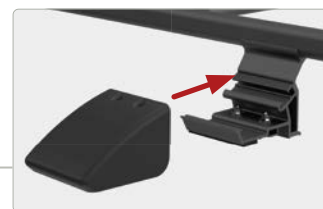

Kit Roof Rail Ducato Extra

Coppia di staffe aggiuntive per Roof Rail Ducato Maxi XL



Roller Roof Rail

Aggiungilo al Roof Rail. Sarà un comodo aiuto nelle operazioni di carico e scarico

Kit Roof Rail Ducato Cover Right

Kit accessori optional per coprire le staffe di montaggio (3 pz)



Staffe F80s / F65s

Fornite di serie: per montare il tendalino senza forare il veicolo

F80s

Il tendalino da tetto, da acquistare separatamente, è l'ideale insieme a Roof Rail Ducato

SCEGLI IL MODELLO CHE FA PER TE

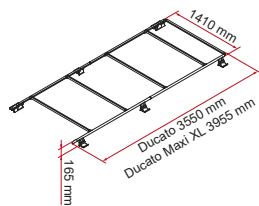

Roof Rail Ducato

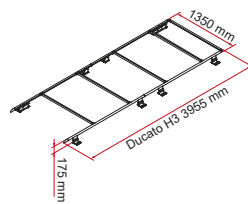

Roof Rail Ducato H3

	Roof Rail Ducato* (h 16,5 cm)	Roof Rail Ducato* Deep Black (h 16,5 cm)	Roof Rail Ducato Maxi XL **	Roof Rail Ducato H3 ***	Roof Rail Ducato H3 - RHD ***
Codice	05808-01-	05808A01A	05808-02-	05808-03-	05808-04-
Veicoli	H2 / L1 - L2 - L3	H2 / L1 - L2 - L3	H2 / L4	H3 / L3 - L4	H3 / L3 - L4
Peso	12,0 kg	12,0 kg	13,5 kg	14,2 kg	14,2 kg
Prezzo	823,00 €	981,00 €	972,00 €	1.004,00 €	1.004,00 €

ACCESSORI

	Kit Roof Rail Ducato Extra 16,5 cm ****	Kit Roof Rail Ducato Extra 14,5 cm ****	Kit Roof Rail Ducato Extra Cover	Kit Roof Rail Ducato Cover Left	Kit Roof Rail Ducato Cover Right	Roller Roof Rail
Codice	98658-066	98658-097	98658-103	98658-101	98658-102	06876-01-
H staffa	16,5 cm	14,5 cm	-	-	-	-
Peso	1,0 kg	1,0 kg	0,1 kg	0,1 kg	0,1 kg	1,5 kg
Prezzo	142,00 €	142,00 €	9,60 €	9,60 €	9,60 €	180,00 €

Kit Roof Rail Ducato Extra Cover / Cover Left / Cover Right, compatibili con staffe h 16,5 cm.

* Installabile su mezzi con tetto alto H2, nelle lunghezze L1, L2 ed L3 (per raggiungere la lunghezza desiderata è sufficiente tagliare le 2 barre laterali, fornite di serie per L3)

** Per mezzi a tetto alto H2 nella lunghezza L4

*** Versione studiata per veicoli con tetto alto H3 nelle lunghezze L3 e L4

**** Coppia di staffe aggiuntive (da abbinare al Roof Rail Ducato Maxi XL)





Fixing-Bar



Trasporta ciò che desideri sul tetto del tuo camper, caravan o furgonato, con questa gamma di accessori studiati per organizzarlo al meglio.

Caratteristiche:

- Adattabili alle varie tipologie di veicoli
- Facilmente installabili



Roof Rail

Due barre longitudinali accorciabili, semplice da installare sui tetti dei camper e delle caravan.

I tubi in alluminio anodizzato sono adatti ad un rapido aggancio delle barre Fixing-Bar Rail optional.



Fixing-Bar Rail

Barre portatutto in alluminio anodizzato. Facilmente abbinabili al Roof Rail senza forare il veicolo, facilmente accorciabili.

Completo di:

- 2x barre
- 4x terminali di fissaggio in pressofusione di alluminio
- 4x distanziali in gomma



Fixing-Bar Pro L

Barra portatutto in estrusione di alluminio, facilmente accorciabile. Si appoggia al tetto del camper o della caravan.

Ottimo come sistema di supporto di pannelli solari

o bagagliere. Completo di:

- 1x barra portatutto
- 2x terminali bianchi (PA) per il fissaggio alle estremità
- 1x distanziale in gomma

SCEGLI IL MODELLO CHE FA PER TE

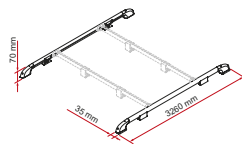

Roof Rail

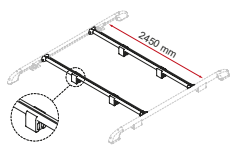

Fixing-Bar Rail

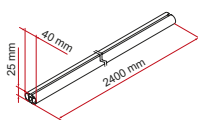

Fixing-Bar Pro L

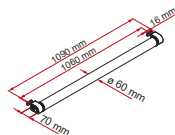

Roller Roof Rail

	Roof Rail	Fixing-Bar Rail	Fixing-Bar Pro L	Roller Roof Rail
Codice	05516-01-	98655-075	98655-295	06876-01-
Peso	4,7 kg	3,4 kg	1,5 kg	1,5 kg
Prezzo	300,00 €	218,00 €	80,50 €	180,00 €



Roller Roof Rail

Rullo per il carico del portapacchi. Agevola le operazioni di carico e scarico di canoe, kayak e altri oggetti, dalla parte posteriore del veicolo. Abbinabile al Roof Rail Ducato, Roof Rail Ducato Maxi XL.



Garage

Come organizzare al meglio l'interno del tuo garage? Con le nostre pratiche scaffalature e barre multiuso.

Caratteristiche:

- Adattabili a tutti i modelli di camper
- Realizzati in leggero e solido alluminio 6060



Garage System Standard

Scaffale singolo a tre ripiani per posizionare le cassette pieghevoli optional o per riporre ordinatamente la merce nel gavone del camper.

Regolabili in altezza e con i profilati accorciabili in caso di gradino posteriore o spazi ristretti e curvi.



Garage System Upgrade

Per ampliare il modulo standard con un secondo scaffale. Studiato per essere facilmente abbinato al Garage System Standard.

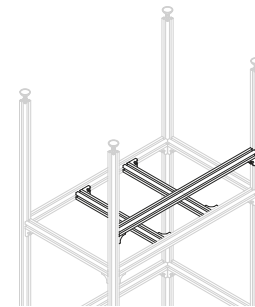

Garage System Support

Set di due barre inferiori e una laterale di alluminio da utilizzare come supporto al Garage System per un maggior sostegno del carico trasportato.



Garage Box

Set di tre cassette pieghevoli studiate per adattarsi alle mensole del Garage System, chiuse occupano poco spazio.



Kit Garage Wall Brackets

Optional per il fissaggio alla parete o alle barre laterali Garage-Bars in caso di garage con tetto ad altezza regolabile.



Garage Bars

Barre multiuso in alluminio da applicare alle pareti o al pavimento del garage.

Disponibili 4 versioni:

- Garage Bars
- Garage Bars Corner
- Garage Bars Premium 200
- Garage Bars Premium 60



Luggage Bar

Barra telescopica ideale per fissare facilmente e in sicurezza gli oggetti durante il viaggio nei gavoni o nella dinette del tuo veicolo. Facile da regolare grazie al comodo aggancio a leva. Facilmente accorciabile fino ad un minimo di 93 cm e estensibile fino ad un max di 170 cm.



Garage Carry-Rail

Portaoggetti composto di una solida e leggera barra tubolare in alluminio anodizzato, sostenuta da due robusti agganci a soffitto. La portata è in funzione della solidità della parete di soffitto del vano garage. Ideale per appendere attaccapanni, vestiti e oggetti vari. Portata: 10 kg.

SCEGLI IL MODELLO CHE FA PER TE

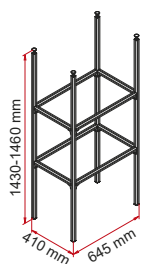

Garage System Standard

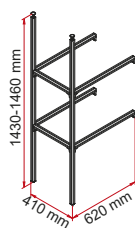

Garage System Upgrade

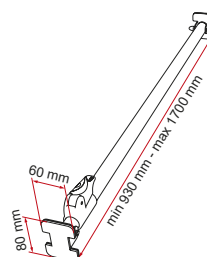

Luggage Bar

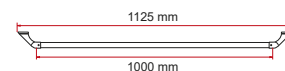

Garage Carry-Rail

	Garage System Standard	Garage System Upgrade	Garage System Support	Garage Box (3 pz.)	Kit Garage Wall Brackets	Luggage Bar	Garage Carry-Rail
Codice	98655-907	98655-908	98656-772	98655-909	06667-01-	05411-03-	06112-01-
Peso	5,7 kg	3,9 kg	0,9 kg	5,6 kg	0,1 kg	0,7 kg	0,5 kg
Lunghezza	-	-	-	-	-	min 93 cm - max 170 cm	112,5 cm
Prezzo	330,00 €	231,00 €	79,70 €	116,00 €	18,80 €	57,20 €	70,30 €

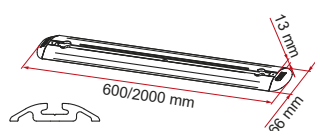

Garage Bars Premium

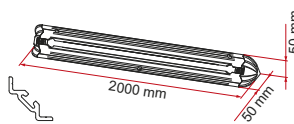

Garage Bars Corner

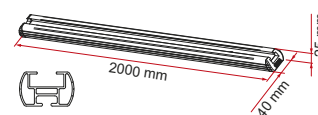

Garage Bars

	Garage Bars Premium 200 (2 pz)	Garage Bars Premium 60 (2 pz)	Garage Bars Corner (2 pz)	Garage Bars (2 pz)
Codice	98655-609	98655-608	98655-906	98655-480
Peso	4,8 kg	2,2 kg	4,8 kg	3,1 kg
Kit Eye Premium/Corner*	•	•	•	-
Kit Eye*	-	-	-	•
Prezzo	216,00 €	115,00 €	216,00 €	140,00 €

* Di serie acquistabile anche separatamente nel caso si desideri un numero maggiore di occhioli

ACCESSORI



Kit Eye Premium / Corner

Ganci aggiuntivi per Garage Bars Premium/Corner.



Kit Eye

Ganci aggiuntivi per Garage Bars.



Cargo Strap

Per bloccare oggetti come tavolini, sedie, ruote di scorta nei gavoni o nel garage del tuo camper. Lunghezza elastici 100 cm.



Kit Cargo Accessory

Kit supplementare da abbinare al Cargo Strap. Lunghezza elastici 100 cm.



Kit Square Plates

Ganci in acciaio inox anticorrosione, per agevolare il fissaggio dei carichi. Da applicare al pavimento o alle pareti del garage.

SCEGLI IL MODELLO CHE FA PER TE

	Kit Eye Premium/ Corner (2 pz.)	Kit Eye (2 pz.)	Cargo Strap	Kit Cargo Accessory	Kit Square Plates (4 pz.)
Codice	98656-735	98656-494	05677-01-	98656-510	98656-485
Peso	0,1 kg	0,1 kg	0,5 kg	0,1 kg	0,1 kg
Prezzo	12,00 €	11,80 €	37,80 €	18,70 €	22,30 €





Safe Door



Un'ampia gamma di blocchi di sicurezza per una vacanza in tutta tranquillità.

Caratteristiche:

- Adatti a camper e caravan (Safe Door Guardian per furgonati)
- Facile installazione
- 3 colori disponibili per Safe Door e Safe Door Frame: bianco, grigio e nero
- Safe Door Magnum e Safe Door Magnum Frame disponibili in bianco
- Per aumentare la sicurezza dei gavoni e delle porte del garage



Safe Door



Costruito in robusto alluminio verniciato, senza parti in plastica. Fissaggio a parete con 4 viti passanti.



Safe Door Frame



Costruito in robusto alluminio verniciato, senza parti in plastica. Ideale per l'installazione sui profili interni delle porte del camper e caravan con 3 viti autofilettanti.



Safe Door Magnum



Dimensioni allungate a 20 cm per poter coprire, dove possibile, il blocchetto serratura delle porte dei camper.



Safe Door Magnum Frame



Fissaggio sui profili interni delle porte con 3 viti autofilettanti e dimensioni allungate a 20 cm per poter coprire, dove possibile, il blocchetto serratura delle porte.



Safe Door Guardian

Realizzato in robusto alluminio, senza parti in plastica. Si installa al posto dei blocchi in plastica di serie nella cellula abitativa, utilizzando gli stessi fori di fissaggio. Disponibili anche le versioni per Ducato e Transit.



Duo-Safe Pro

Sistema di sicurezza per tenere chiuse le portiere della cabina del veicolo dall'interno. Testato per:

- Fiat Ducato, Citroën Jumper, Peugeot Boxer e Renault Master ≤ 2006
- Mercedes Sprinter, Fiat Ducato, Renault Master, Ford Transit ≥ 2006
- Adatto anche per cabine Iveco Daily

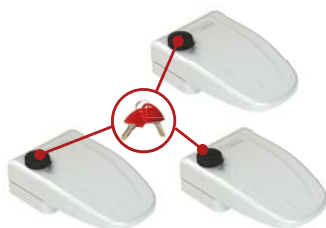

* One Key System
La versione "3" usa il sistema One Key System: è composta da tre pezzi di Safe Door o Safe Door Frame con serrature con la stessa combinazione.

SCEGLI IL MODELLO CHE FA PER TE

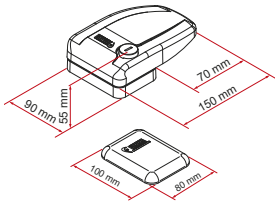

Safe Door / Safe Door 3

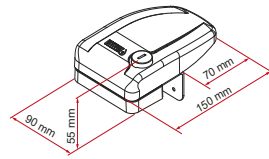

Safe Door Frame / Safe Door Frame 3

	One Key System*	Profilo porta	Peso	Colore	Codice	Prezzo
Safe Door	-	-	0,6 kg	bianco / grigio / nero	08021-01- / 08021-01G / 08021-01A	71,2 € / 71,20 € / 71,20 €
Safe Door 3	●	-	1,7 kg	bianco / grigio / nero	08021-02- / 08021-02G / 08021-02A	205,00 € / 205,00 € / 205,00 €
Safe Door Frame	-	●	0,5 kg	bianco / grigio / nero	08022-01- / 08022-01G / 08022-01A	74,30 € / 74,30 € / 74,30 €
Safe Door Frame 3	●	●	1,5 kg	bianco / grigio / nero	08022-02- / 08022-02G / 08022-02A	212,00 € / 212,00 € / 212,00 €

● Di serie

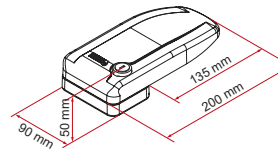

Safe Door Magnum

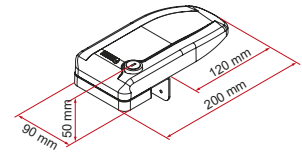

Safe Door Magnum Frame

	Profilo porta	Peso	Colore	Codice	Prezzo
Safe Door Magnum	-	0,6 kg	bianco	08277-01-	85,30 €
Safe Door Magnum Frame	●	0,6 kg	bianco	08277A01-	87,40 €

● Di serie

SCEGLI IL MODELLO CHE FA PER TE

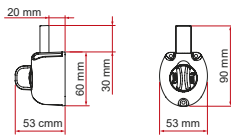

Safe Door Guardian

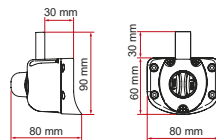

Safe Door Guardian Ducato > 2009

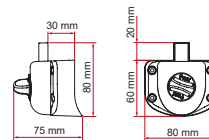

Safe Door Guardian Ducato > 2006 < 2009

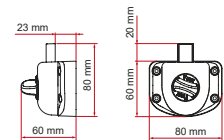

Safe Door Guardian Transit < 2006

	Peso	Codice	Prezzo
Safe Door Guardian	0,3 kg	05388-01-	64,70 €
Safe Door Guardian Ducato > 2009	0,4 kg	05388-07-	80,40 €
Safe Door Guardian Ducato > 2006 < 2009	0,4 kg	05388-04-	79,20 €
Safe Door Guardian Transit < 2006	0,4 kg	05388-03-	75,20 €
Safe Door Guardian Transit > 2006 < 2014	0,4 kg	05388-05-	83,70 €
Duo-Safe Pro	1,0 kg	05411-02-	70,90 €

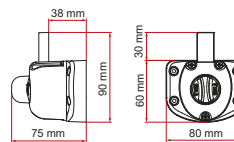

Safe Door Guardian Transit > 2006 < 2014

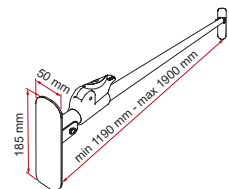

Duo-Safe Pro

COSA PUOI AGGIUNGERE AL TUO SISTEMA SAFE DOOR

Kit Spacer Safe Door >2017

Kit di spessori per ridurre lo spazio tra serratura Safe Door e parete, per adeguarlo alla forma della famiglia Safe Door. Disponibile nei colori: bianco, grigio e nero.

	Peso	Codice - Bianco	Codice - Grigio	Codice - Nero	Prezzo
Kit Spacer Safe Door > 2017	0,1 kg	08230-01-	08230-01G	08230-01A	13,50 €

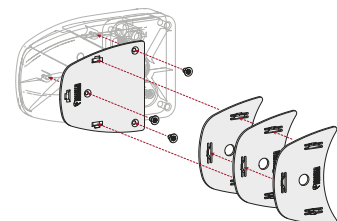

Safe Door Van ^{new} 2026



Nuova serratura per minivan e furgonati per una protezione efficace contro il furto.

Caratteristiche:

- Design Fiamma semplice, moderno ed elegante: si abbina perfettamente ai veicoli in circolazione
- Installazione rapida, compatibilità estesa con la maggior parte di furgonati e minivan, e massima affidabilità

Installazione

Facile grazie alla dima di montaggio inclusa, che riduce i tempi di montaggio a circa 25 minuti

Installazione

Sia su portellone posteriore che laterale

Materiali di alta qualità

Calotta in zama e piastre in acciaio inossidabile, serratura con nucleo temprato e cementato, per una lunga durata e resistenza

Chiusura manuale

Grazie alla doppia uscita chiave, consente di chiudere il portellone esclusivamente tramite chiave, evitando così chiusure accidentali



Cilindro di sicurezza

Con 250.000 combinazioni possibili a 8 spine radiali anti-trapano e anti-picking per una protezione elevata contro le effrazioni

POSIZIONAMENTO SUL VEICOLO

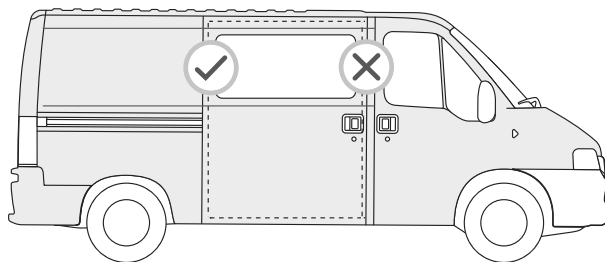
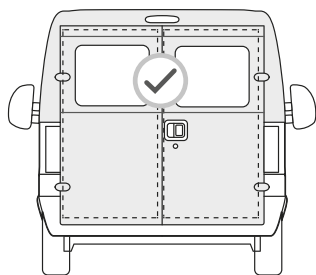

VEICOLI COMPATIBILI

Veicolo

Citroën Jumper ≥ 2014

Fiat Ducato ≥ 2006

Ford Transit ≥ 2019

Peugeot Boxer ≥ 2006

Mercedes Sprinter ≥ 2018

Opel Movano ≥ 2014

Veicolo

Citroën Jumpy / Spacetourer ≥ 2016

Fiat Talento ≥ 2016

Ford Transit Custom ≥ 2018 ≤ 2023

Ford Transit / Tourneo Custom ≥ 2024

Mercedes Vito ≥ 2014

Nissan NV300 ≥ 2014

Veicolo

Opel Vivaro ≥ 2019

Peugeot Expert ≥ 2016

Renault Trafic ≥ 2014

VW Transporter ≥ 2015 ≤ 2025

VW Transporter ≥ 2025

■ MODELLI E DIMENSIONI

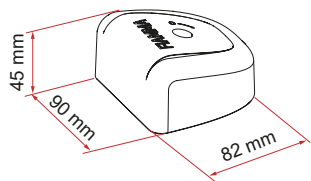

	Peso	Colore	Codice	Prezzo
Safe Door Van	1,1 kg	Deep Black	09053-01-	103,00 €
Safe Door Van 2 *	1,1 kg cad.		09053-02-	206,00 €

* confezione da 2 pezzi



■ SEQUENZA APERTURA

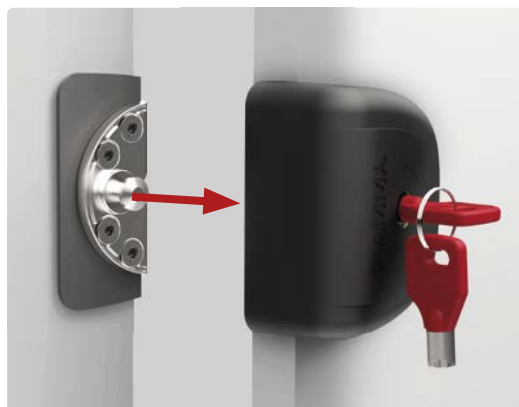



Security



Maniglie di sicurezza in alluminio 6060, per aiutarsi a scendere e salire dal veicolo.

Caratteristiche:

- Ripiegabili contro la parete
- Adatte sia all'apertura a destra che sinistra delle porte
- Dotate di spugnotto antiscivolo
- Aumentano la sicurezza disincentivando l'effrazione
- Disponibile versione con finitura Deep Black (Security 31 e 46)



Security 31



Maniglia di sicurezza realizzata in alluminio verniciato di Ø 30 mm e spessore 2 mm. Alta 31 cm.



Security 46



Maniglia di sicurezza realizzata in alluminio verniciato di Ø 30 mm e spessore 2 mm. Alta 46 cm.



Security S



Modello di maniglia con piegatura a forma di M e sporgenza ridotta, realizzata in alluminio verniciato di Ø 30 mm e spessore 2 mm. Alta 46 cm.



Security 46 Pro



Maniglia di sicurezza realizzata in alluminio verniciato di Ø 30 mm e spessore 2 mm. Alta 46 cm. Completa di Kit Security Lock per una maggiore sicurezza grazie al terzo punto di fissaggio sulla porta.

ACCESSORI



Security Grip

Copertura in neoprene antiscivolo a protezione dell'impugnatura di sicurezza delle maniglie Security.



Kit Security Lock

Kit serratura supplementare di sicurezza per maniglie Security 31, 46 e Security S, da montare sulle porte dei camper. Completo di chiavi e controstaffa interna.

SCEGLI IL MODELLO CHE FA PER TE

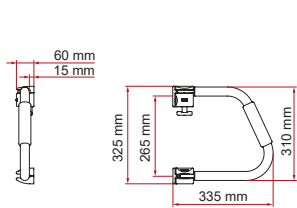

Security 31

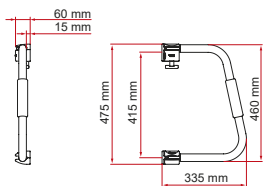

Security 46

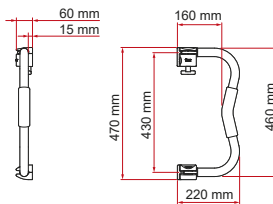

Security S

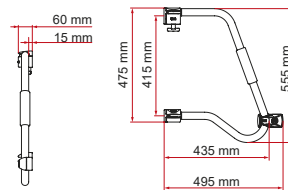

Security 46 Pro

	Codice	Colore	Peso	Kit Security Lock	Security Grip	Prezzo
Security 31	03513-01-	Bianco	1,1 kg	○	●	125,00 €
Security 46	03513A01-		1,2 kg	○	●	143,00 €
Security 31 Deep Black	03513-01H	Deep Black	1,1 kg	○	●	128,00 €
Security 46 Deep Black	03513A01H		1,2 kg	○	●	146,00 €
Security S	03513-05-		1,1 kg	○	●	147,00 €
Security 46 Pro	03513-04-	Bianco	1,7 kg	●	●	187,00 €
Kit Security Lock	98656-433		0,5 kg	-	-	64,80 €
Security Grip	07093-01-	Nero	0,4 kg	-	-	8,70 €

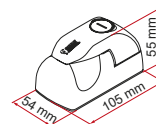

Kit Security Lock

● Di serie ○ Optional

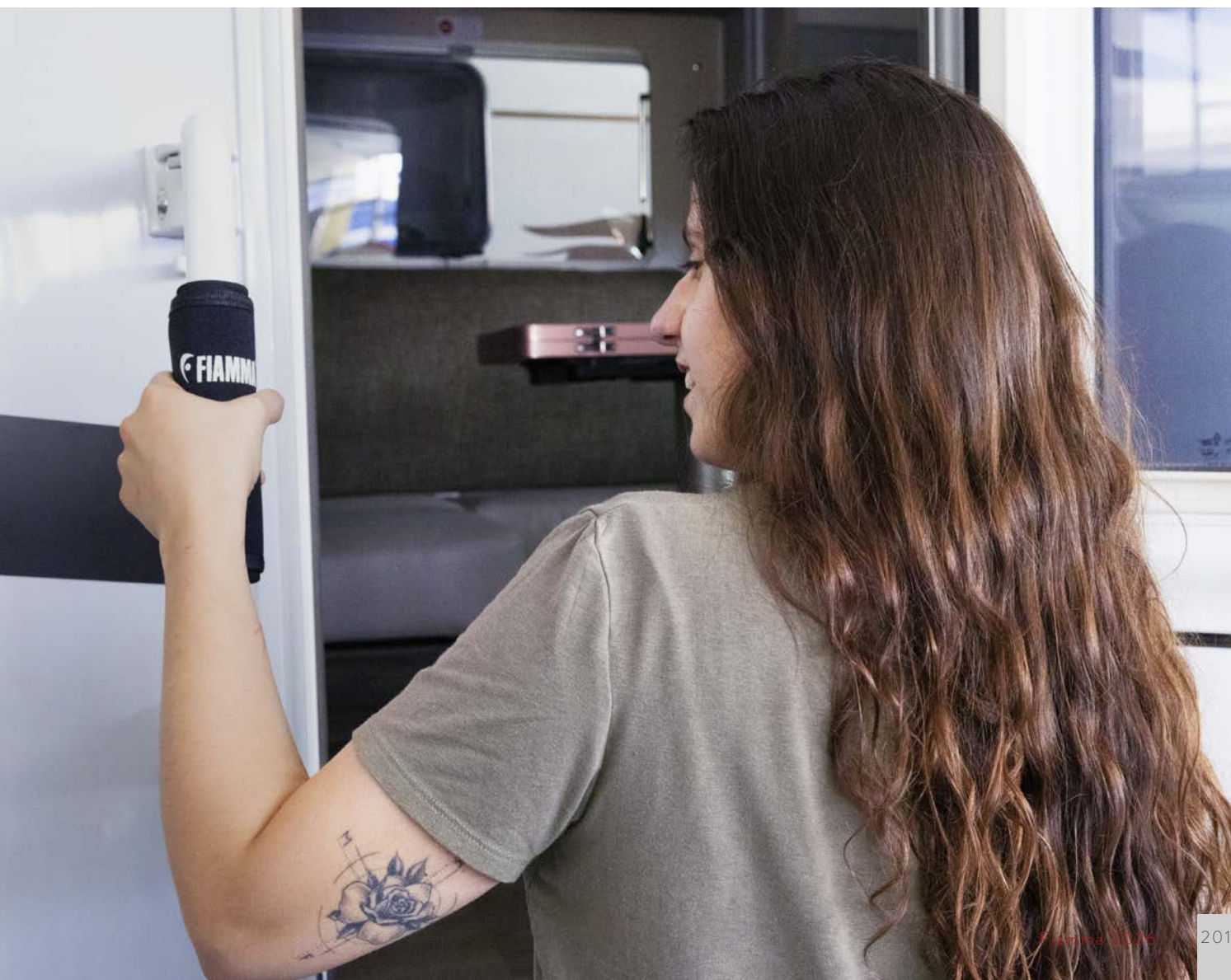



Deluxe



Scalette per esterno ed interno, vari modelli per adattarsi al tuo veicolo.

Caratteristiche:

- Tubi ø 30 mm e spessore 2 mm
- Alluminio anodizzato o verniciato
- Finitura antisdrucciolo
- Misura interna scalino: 28 cm
- Misura esterna scalino: 35 cm



Deluxe 4B

Dotata di gradini inclinati di 15° per l'interno del camper mansardato o per le caravan con cuccette. Altezza: 150 cm.



Deluxe 5B

Dotata di gradini inclinati di 15° per l'interno del camper mansardato o per le caravan con cuccette. Altezza: 165 cm.



Deluxe 8

Scaletta con 8 gradini e struttura ribaltabile. Ideale per la parete posteriore del camper. Plastiche nere, con gradino di segnalazione con plastiche rosse.



Deluxe 5D

Scaletta con 10 gradini e struttura ribaltabile. Ideale per la parete posteriore del camper. Plastiche nere, con gradino di segnalazione con plastiche rosse.



Safe Ladder

Piastra rinforzata di sicurezza. Adatta sia a gradini doppi che singoli. Completa di pomello con serratura a chiave.

SCEGLI IL MODELLO CHE FA PER TE

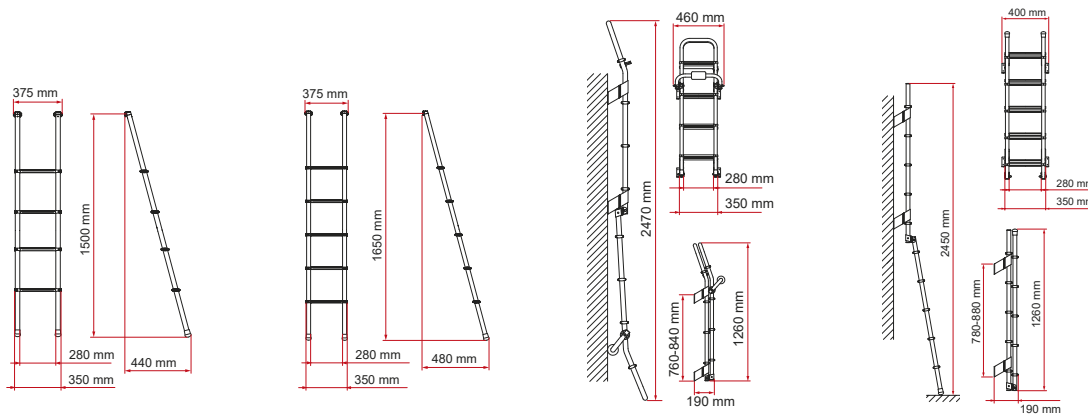

Deluxe 4B

Deluxe 5B

Deluxe 8

Deluxe 5D

	Deluxe 4B	Deluxe 5B	Deluxe 8	Deluxe 5D	Safe Ladder
Codice	02426-12-	02426-13-	02426-02A	02426-08A	98656-480
Peso	2,4 kg	2,6 kg	5,5 kg	4,9 kg	1,3 kg
Colore	alluminio	alluminio	alluminio	alluminio	alluminio
Nr gradini	4	5	8	10	-
Pieghevole	-	-	●	●	-
Portata massima	150 kg	150 kg	100 kg	100 kg	-
Prezzo	159,00 €	175,00 €	344,00 €	326,00 €	133,00 €

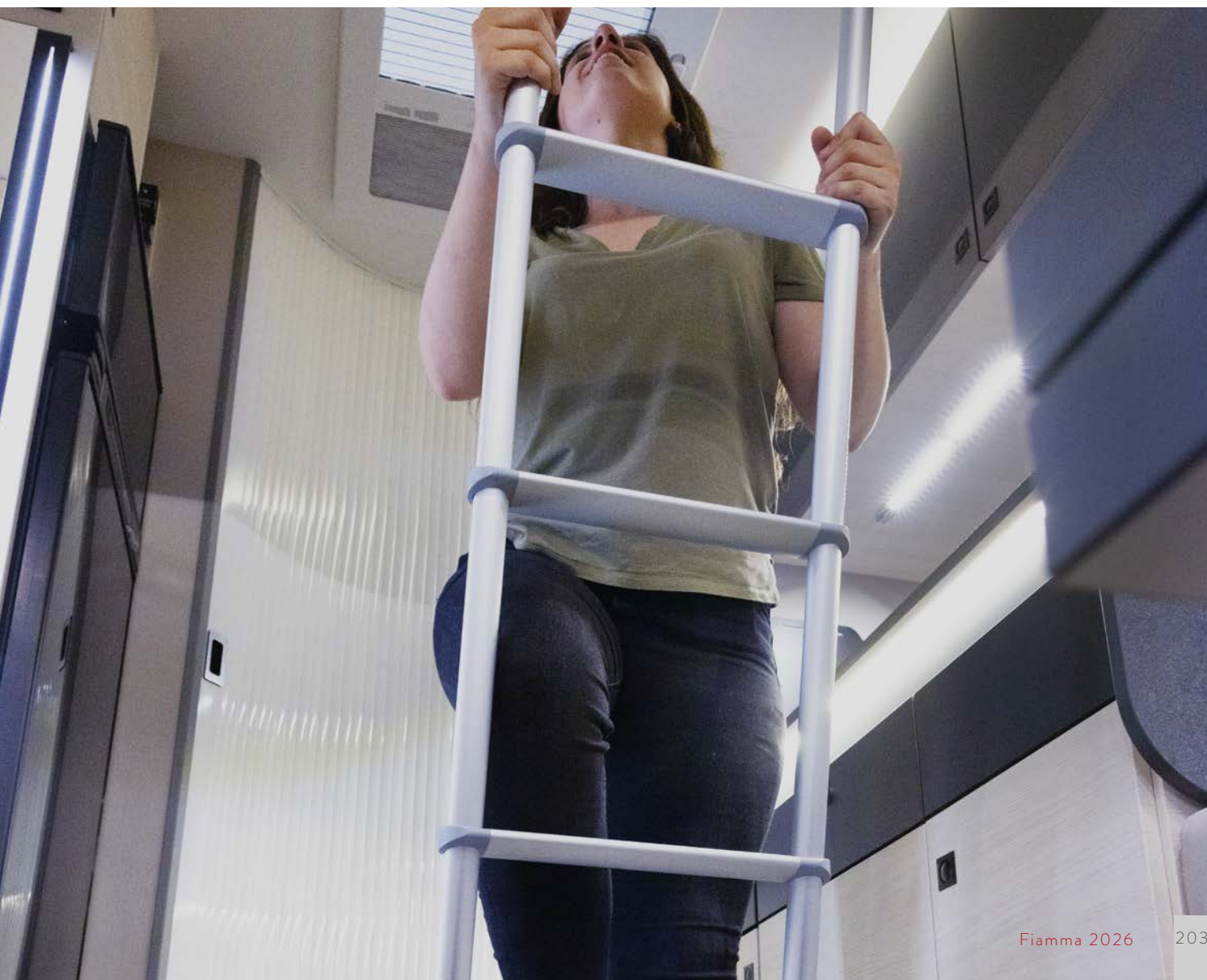



Deluxe DJ

Per le scalette dedicate ai veicoli Sprinter, Crafter e Transit.

Una sola struttura per tutti i modelli e barre di fissaggio dedicate per ogni tipologia di veicolo acquistabili separatamente.

Caratteristiche:

- Nuovo design delle barre di fissaggio, dallo stile più elegante ed essenziale con Dust Guard di serie
- Tubi ø 30 mm e spessore 2 mm
- Alluminio anodizzato o verniciato
- Finitura antisdrucciolo
- Misura interna scalino: 28 cm
- Misura esterna scalino: 35 cm

COMPOSIZIONE



Kit Bars	Scaletta	Deluxe DJ completa *
Kit Bars Deluxe Sprinter ≥ 06 / Crafter ≥ 06 ≤ 16	Deluxe DJ	Deluxe DJ Sprinter / Crafter
Kit Bars Deluxe Crafter ≥ 17	Deluxe DJ	Deluxe DJ Crafter
Kit Bars Deluxe Transit ≥ 14	Deluxe DJ	Deluxe DJ Transit

* Portata massima: 100 kg

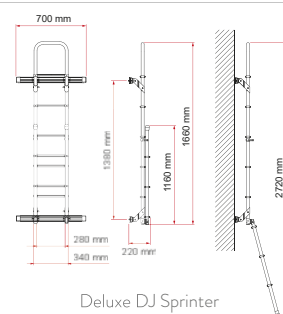

Deluxe DJ Sprinter

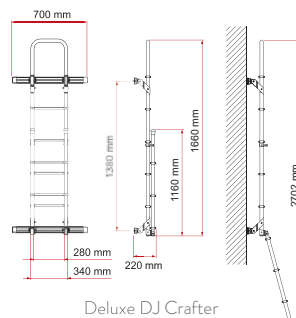

Deluxe DJ Crafter

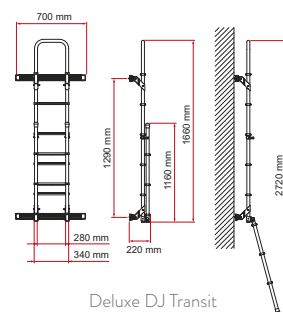

Deluxe DJ Transit

SCEGLI IL MODELLO CHE FA PER TE

	Kit Bars Deluxe Sprinter ≥ 06 / Crafter ≥ 06 ≤ 16 [Restyling]	Kit Bars Deluxe Crafter ≥ 17 [Restyling]	Kit Bars Deluxe Transit ≥ 14 [Restyling]	Deluxe DJ
Codice	08991-03A / 08991-03-	08991-01A / 08991-01-	08991-02A / 08991-02-	02426-22A / 02426-22-
Colore	Deep Black / Alluminio	Deep Black / Alluminio	Deep Black / Alluminio	Deep Black / Alluminio
Peso	2,2 kg	2,1 kg	2,0 kg	5,5 kg
Nr gradini	-	-	-	8
Pieghevole	-	-	-	●
Compatibile con	Carry-Bike Frame Sprinter / Carry-Bike DJ Sprinter	Carry-Bike Frame Crafter / Carry-Bike DJ Crafter	Carry-Bike DJ Transit	-
Prezzo	227,00 € / 204,00 €	227,00 € / 204,00 €	227,00 € / 204,00 €	460,00 € / 327,00 €



Deluxe DJ Ducato



Scalette per esterno specifiche per Fiat Ducato, Citroën Jumper, Peugeot Boxer.

Caratteristiche:

- Tubi ø 30 mm e spessore 2 mm
- Alluminio anodizzato o verniciato
- Finitura antisdrucchiolo
- Misura interna scalino: 28 cm
- Misura esterna scalino: 35 cm



Deluxe DJ Ducato

Scaletta con 6 gradini.
Installazione con Fixing Bar sulla porta sinistra del veicolo.
Permette di abbinare un Carry-Bike montato sulla porta destra.



Deluxe DJ Ducato H3

Scaletta con 7 gradini.
Versione specifica per i veicoli con altezza H3.



FIAMMASTORE

CARRY-BIKE

■ SCEGLI IL MODELLO CHE FA PER TE

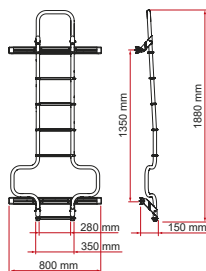

Deluxe DJ Ducato

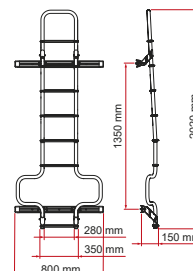

Deluxe DJ Ducato H3

	Deluxe DJ Ducato Deep Black [Restyling]	Deluxe DJ Ducato [Restyling]	Deluxe DJ Ducato H3 Deep Black [Restyling]	Deluxe DJ Ducato H3 [Restyling]
Codice	02426A09B	02426-09B	02426A17B	02426-17B
Colore	Deep Black	alluminio	Deep Black	alluminio
Peso	6,5 kg	6,5 kg	6,9 kg	6,9 kg
Nr gradini	6	6	7	7
Portata massima	100 kg	100 kg	100 kg	100 kg
Compatibile con	Carry-Bike Frame Ducato / Carry-Bike DJ Ducato	Carry-Bike Frame Ducato / Carry-Bike DJ Ducato	Carry-Bike Frame Ducato / Carry-Bike DJ Ducato	Carry-Bike Frame Ducato / Carry-Bike DJ Ducato
Prezzo	562,00 €	488,00 €	586,00 €	500,00 €

COMFORT



Bi-Pot



Toilette portatili e linea sanitaria studiata per la vita all'aria aperta.

Caratteristiche:

- Tuniche antigraffio
- Comode aperture di scarico
- Facili da pulire
- Comodo e ampio sedile

SMALL



MEDIUM



LARGE



Bi-Pot 30

Capienza serbatoio superiore: 10 l.
Capienza serbatoio inferiore: 11 l.

Bi-Pot 34

Capienza serbatoio superiore: 15 l.
Capienza serbatoio inferiore: 13 l.

Bi-Pot 39

Capienza serbatoio superiore: 15 l.
Capienza serbatoio inferiore: 20 l.



Super Kem Blue

Detergente per le toilette a cassetta e portatili. Accelera la disgregazione, limitando la formazione di gas ed odori sgradevoli anche ad alte temperature. Profumazione eucalipto. Disponibile anche la versione concentrata.



Super Kem Sachets

Versione di detergente in polvere, disgregante e deodorante. Un barattolo contiene 15 sacchetti di Super Kem Sachets da 30 gr./cad. Profumazione eucalipto.



Super Rinse

Per i serbatoi delle acque pulite di toilette portatili o a cassetta. Liquido profumato (eucalipto) il quale permette di evitare l'accumulo di calcare nel serbatoio di scarico; assicura uno scarico completo ed efficace, senza lasciare tracce di sporco ottimizzando il consumo d'acqua. Disponibile anche la versione concentrata.

SCEGLI IL MODELLO CHE FA PER TE

	Codice	Peso	Serbatoio superiore	Serbatoio inferiore	Dimensioni	Colore	Prezzo
Bi-Pot 30	01356-01-	3,9 kg	10 l	11 l	43,5 x 34,5 x 30h cm		124,00 €
Bi-Pot 34	01354-01-	4,5 kg	15 l	13 l	43,5 x 36 x 34h cm	bianco	129,00 €
Bi-Pot 39	01355-01-	4,6 kg	15 l	20 l	43,5 x 36 x 39,2h cm		131,00 €

	Codice	Quantità	Prezzo
Super Kem Blue	97310-028	2 l	12,70 €
Super Kem Blue concentrated	97310-026	0,75 l	13,40 €
Super Kem Sachets	97310-029	15 sacchetti	20,40 €
Super Rinse	97310-082	2 l	12,10 €
Super Rinse concentrated	97310-081	0,75 l	12,60 €



Pocket Kassett

Modulo di quattro tasche portaoggetti per riporre Super Kem Sachets in polvere e materiale vario. Si fissa con le viti di serie all'interno della porta del Kassett Thetford o Dometic del veicolo.



Dispenser

Dosatore di sapone o shampoo liquido (100 dosi) da 0,2 l, con contenitore trasparente.



Soft 6

Carta igienica speciale a due veli studiata appositamente per toilette a cassetta e portatili. Confezione da 6 rotoli, 300 strappi.



Toilet Brush

Dotato di velcro per essere applicato anche al coperchio interno del Bi-Pot.



Bidet

Bidet Universal per tutti i tipi di Bi-Pot. Thetford Porta Potti, Cassette 1,2,3 e 4. Bidet 200 per Thetford Cassette 200 girevole, C250 e Dometic CT3000.



Toilet Brush Pro

Portaspazzolino per WC, di dimensioni ridotte, si adatta agli angoli del bagno.

SCEGLI IL MODELLO CHE FA PER TE

	Soft 6	Pocket Kassett	Dispenser	Toilet Brush Pro	Toilet Brush	Bidet Universal	Bidet 200
Codice	97312-010	06339-01-	04777-01-	98659-035	98659-025	03483-01-	03483A01-
Peso	0,7 kg	0,2 kg	0,2 kg	0,2 kg	0,1 kg	0,3 kg	0,3 kg
Quantità	6 rotoli	-	0,2 l	-	-	-	-
Prezzo	6,80 €	13,30 €	18,70 €	11,80 €	10,10 €	17,40 €	16,30 €



Coperture veicoli



Quando il viaggio arriva alla fine, Fiamma ha la soluzione per proteggere il tuo veicolo dagli agenti atmosferici, polvere, inquinamento e sporco, in attesa di partire per una nuova avventura.

Caratteristiche:

- Perfetta aderenza al veicolo
- Materiale resistente
- Vari modelli specifici per ogni tipo di veicolo



Cover Top

Realizzata in vinile telato resistente agli UV, facile da mettere in tensione con corde o tiranti elastici, angolari rinforzati e anelli di aggancio.
Dimensioni: 8,5x5,2 m.
Adatto per camper, caravan e furgonati.



Thermoglas XXL Ducato

Studiato per Fiat Ducato, Citroën Jumper e Peugeot Boxer ≥ 2006. Protezione ideale per l'inverno per coprire il vano motore; materiale isolante adatto alle basse temperature. Disponibile nel modello completo e "Windscreen" composto dalla sola parte superiore.



Coverglas

Oscuranti esterni per proteggere la cabina dal sole e dai raggi UV, perfezionati rispetto ai modelli precedenti e con nuovo colore grey light.
Disponibile in 4 versioni:
- Ducato: adatto a Fiat Ducato, Citroën Jumper e Peugeot Boxer ≥ 2006
- VW T5/T6
- Ford Transit H2 e H3 ≥ 2014
- Ford Transit Custom / Tourneo Custom > 2012*



Thermo Wall Ducato Cabin

Comodo e utile pannello termico da installare tra la cabina ed il camper su chassis Fiat Ducato, Citroën Jumper e Peugeot Boxer dal 2006. Per aumentare la privacy e l'isolamento termico.
Dimensioni: 182x150h cm.

■ SCEGLI IL MODELLO CHE FA PER TE

	Peso	Codice	Prezzo
Cover Top	6,0 kg	04932-01-	172,00 €
Thermoglas XXL Ducato > 2006	11,0 kg	06344A01-	382,00 €
Thermoglas Ducato Windscreen	5,0 kg	08041-01-	224,00 €
Coverglas XL Ducato > 2006	3,5 kg	08827-01-	172,00 €
Coverglas VW T5/T6	3,5 kg	08827A01-	183,00 €
Coverglas Ford Transit	3,5 kg	08827B01-	183,00 €
Coverglas Ford Transit Custom / Tourneo Custom > 2012*	3,5 kg	08827C01-	183,00 €
Thermo Wall Ducato Cabin	1,8 kg	06585A01-	275,00 €

* Adatto anche per Ford Transit Custom / Tourneo Custom > 2024

Cover Premium

Copertura per il camper, con sistema di tiraggio delle cinghie per un'ottima copertura.

Disponibile in due versioni:

- M : per camper fino a 710 cm. Dimensioni: cm 716 x 259 x 274h
- L : per camper fino a 800 cm. Dimensioni: cm 808 x 259 x 274h

Adatto ai camper sia con guida a destra che con guida a sinistra.



Massima traspirazione grazie alle prese d'aria che evitano inoltre la formazione di ristagni d'acqua al di sotto del telo



4 fibbie in plastica per il fissaggio della parte inferiore



6 comode cerniere (3 per lato) permettono l'ingresso nel veicolo su entrambi i lati



Velcro per fissare i pannelli laterali quando sono totalmente aperti



Sistema di bloccaggio con robuste fibbie in plastica. Le strisce catarifrangenti aumentano la visibilità durante il rimessaggio

■ SCEGLI IL MODELLO CHE FA PER TE

	Dimensioni	Peso	Codice	Prezzo
Cover Premium M (fino a 710 cm)	cm 716 x 259 x 274h	10,0 kg	07916-01-	501,00 €
Cover Premium L (fino a 800 cm)	cm 808 x 259 x 274h	11,0 kg	07917-01-	535,00 €

Cover Premium Van new 20 26

Cover Premium Van, specifico per minivan, per la protezione del veicolo durante i periodi di inutilizzo.

Realizzato in materiale TNT idrorepellente, con sistema di tiraggio delle cinghie.



Velcro per fissare i pannelli laterali quando sono totalmente aperti



6 comode cerniere (3 per lato) permettono l'ingresso nel veicolo su entrambi i lati*. Cerniera sul retro per consentire l'accesso dal portellone posteriore

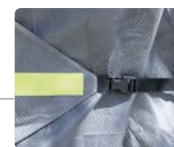

Sistema di bloccaggio con robuste fibbie in plastica. Le strisce catarifrangenti aumentano la visibilità durante il rimessaggio

* adatto anche per veicoli UK

■ SCEGLI IL MODELLO CHE FA PER TE

	Lunghezza	Larghezza	Codice	Prezzo
Cover Premium Van Short	5 m		09134-01-	209,00 €
Cover Premium Van Long	5,4 m	2,05 m	09135-01-	227,00 €



Accessori vari



Per completare la tua gamma Comfort.



Moskito Net

Zanzariera composta da 2 pannelli sovrapponibili.
Dimensioni: 35x230 cm.
Larghezza massima raggiungibile: 64 cm.



Moskito Net Pro

Zanzariera che funge anche da ombreggiante bloccando il 60% circa della luce. Composta da 2 pannelli sovrapponibili. Dimensioni: 52x230 cm. Larghezza massima raggiungibile: 64 cm.



Drip Stop

Mini-grondaia per evitare la formazione delle righe nere sul camper, caravan e furgoni. Nelle versioni bianco e grigio, le misure disponibili sono 75, 300 e 1000 cm. La colorazione nera è disponibile nelle misure di 75, 200 e 500 cm.



Door Holder

Fermaporta esterno in plastica, per impedire la chiusura accidentale.



Omni Stop

Dispositivo multifunzionale per bloccare le suppellettili nel camper.



Table Legs

Sistema di gambe tavolo componibili, ideale per formare tavoli smontabili e girevoli.



Mud Flap

Paraspruzzi in gomma con staffa in acciaio verniciato.

Mud Flap Front: dietro le ruote frontali del Ducato dal 2006.

Mud Flap Rear: installazione nel pannello posteriore del camper.

SCEGLI IL MODELLO CHE FA PER TE

	Peso	Codice	Prezzo		Peso	Codice	Prezzo
Moskito Net Pro	0,6 kg	07485-01-	122,00 €	Omni Stop	0,1 kg	04912-01-	11,30 €
Moskito Net	0,5 kg	03508-01-	43,20 €	Mud Flap Front	1,2 kg	06606-01-	63,80 €
Door Holder	0,1 kg	04663-01A	8,20 €	Mud Flap Rear	1,2 kg	06607-01-	58,90 €

	Peso	Codice Bianco	Codice Grigio	Codice Nero	Prezzo
Drip Stop 75	0,2 kg	03922-01-	03922-01G	03922-01A	17,80 €
Drip Stop 200	0,6 kg	-	-	03922E01A	35,00 €
Drip Stop 300	0,8 kg	03922A01-	03922A01G	-	48,80 €
Drip Stop 500	1,2 kg	-	-	03922F01A	71,90 €
Drip Stop 1000	2,5 kg	03922D01-	03922D01G	-	132,00 € / 144,00 €

SCEGLI IL MODELLO CHE FA PER TE

	Peso	Codice	Prezzo		Peso	Codice	Prezzo
Tube Pro 70 (A)	0,7 kg	06375A01-	38,20 €	Recessed Connection (D)	0,1 kg	C0331-01-	19,00 €
Tripod Pro (B)	1,0 kg	06362-01-	82,40 €	Cap (E)	0,1 kg	02411-01B	5,20 €
Conic Connection (C)	0,2 kg	C5063-01-	16,40 €	Adapter Tube Pro (F)	0,1 kg	98655-605	14,50 €

A Tube Pro 70

Tubo gamba tavolo in alluminio verniciato.
Dimensioni 70 cm, accorciabile, diametro 5,5 cm

B Tripod Pro

Treppiedi rinforzato (PA)

C Conic Connection

Raccordi conici in alluminio

D Recessed Connection

Raccordi conici ad incasso in alluminio

E Cap

Tappo di chiusura (PP)

F Adapter Tube Pro

Per riporre il Tube Pro



Scopri gli accessori Fiamma più adatti a te

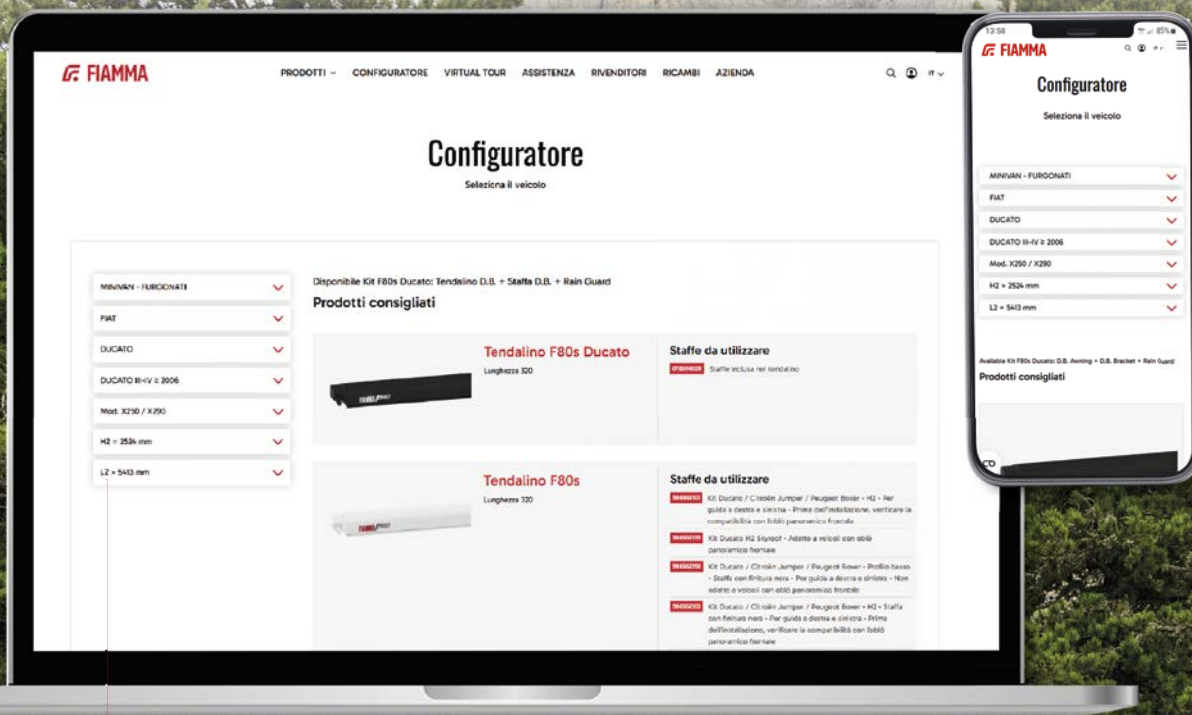

Vai su www.fiamma.com o scansiona il **Qrcode**

Clicca su **Configuratore** dal Menu

Inserisci le **caratteristiche** del tuo veicolo e scopri quali sono i prodotti **Fiamma** che fanno per te



Video tutorial



Fiammastore

Tendalini ad arganello da parete	
F43van	16-17
F45eagle	20-21
F45L	18-19
F45s	12-13
F45s minivan	14-15
Tendalini ad arganello da tetto	
F65eagle	28-29
F40van	30-31
F80s	22-23
F80s Ducato	24-25
F80L	26-27
Tendalini manuali	
CaravanStore Evo	32-33
F35	34-35

Motor Kit	
Motor Kit	36-37
Accessori tendalini	
Crank Handle	41
Kit Awning Hangers	41
Kit Awning Pegs / Plate	41
Kit Cover	42-43
Kit Rain Guard	42-43
Kit Repair Plus	40
Kit Telescopic Rafter Arm	38
Magicrafter / Pro	39
Patio-Mat / Light	40
Rafter / Pro	38
Rafter CaravanStore / XL	39
Rafter LED	170-172
Rafter LED CaravanStore	170-172
Rafter LED Van	170-172
Rain Guard	42-43

Safety Strip	40
Spoiler S	41
Tie Down / S	40
Staffe	
Adapters CaravanStore Evo	66
Adapters F35pro / F35	63-66
Adapters F43van	52-55
Adapters F45	46-55
Adapters F40van	62
Adapters F80 - F65eagle	56-61
Pareti frontali e laterali	
Blocker	72-75
Blocker Pro	72-75
Shade Sun View	72-75
Side Block	76-79
Side W Pro	76-79
Side W Pro Shade	76-79
Side W Caravanstore	76-79

Sun View Side	76-79
Sun View XL	72-75
Chiusure	
Privacy Room	82-85
Privacy Room Light	86-89
Privacy Room CS Light	86-89
Privacy Ultra Light	90-91
Room Van Premium	92-93
Verande con ZIP	
CaravanStore Evo ZIP	94-95
Tenda da tetto	
Anti-condensation Mat for Moonlight Tent	97
Anti-theft Nuts Moonlight	97
Moonlight Tent	96-99
Organizer Moonlight Tent Large / Long	98
Privacy Moonlight Tent	97

Coperture posteriori	
Rear Door Cover	100
Minigonne antivento	
Skirting	101
Accessori chiusure	
CaravanStore Support Legs	102-103
Curtains Kit Dark Grey	102-103
Door Pole	102-103
Kit Magic Privacy	102-103
Kit Poles	104-105
Kit Poles Light	104-105
Mega Bag Elite / Smart L	104-105
Mega Bag / Light	104-105
Pack Organizer Privacy	102-103
Patio-Bag	104-105
Patio-Mat / Light	104-105
Rain Caps	102-103

Carry-Bike

Portabici per camper	
CB Lift 77 / Motor Lift 77	116-117
CB Pro / Pro C	112-113
CB Pro C L80	118-119
CB Pro Autotrail	118-119
CB Pro Hymel - Dethleffs	118-119
CB Trigano - CI - Roller Team	118-119
CB UL / CL	114-115
Portabici per caravan	
CB Caravan Active	120-121
CB Caravan Hobby	124-125
CB Caravan Universal	124-125
CB Caravan Simple Plus 200	124-125
CB Caravan XLA	120-121
CB Caravan XL A Pro 200	120-121
CB Caravan XL A Pro 300	120-121

Portabici per minivan	
CB Ford Custom / Nugget / Nugget Plus	134-135
CB Ford Custom V710 / VW Transporter ≥ 2025	134-135
CB Ford Transit	134-135
CB Mercedes Viano	132-133
CB Mercedes Vito	132-133
CB Vivaro / Traffic / Talento	136-137
CB Vivaro / Traffic / Talento D	136-137
CB Stellantis	136-137
CB VW Caddy	128-129
CB VW T2	130-131
CB VW T3 (T25)	130-131
CB VW T4 / T4 D	130-131
CB VW T5 Pro / T6 Pro	126-127
CB VW T5 / T6	128-129

CB VW T5 D / T6 D	128-129
Portabici per furgonati	
CB 200 D	144
CB 200 DJ Ducato	144
CB DJ Crafter	142-143
CB DJ Ducato	142-143
CB DJ Sprinter / Crafter	142-143
CB DJ Transit	142-143
CB Frame Crafter	138-139
CB Frame Ducato	138-139
CB Frame Sprinter	138-139
Portabici per garage	
CB Garage Plus	145
CB Garage Slide Deluxe	146-147
CB Garage Standard	145
Carry-Moto / Pro	148-149

Carry-Ramp	148-149
Garage Pack-Plus	145
Moto Wheel Chock Rear / Front	148-149
Accessori per portabici	
Alu Signal	157
Bike Cover	156-157
Bike Frame Adapter	153
Bike-Block Pro S / S D	152
Cable-Lock	153
Dust Guard	154
Easy Dry	157
Fixing-Bar Carry-Bike	154
Kit Al-Ko Vario X	121
Kit Dethleffs	119
Kit Premium S	151
Kit Rail Premium 48	151

Kit Rail Support Base Block	153
Kit Support Bar	154
Kit Upgrade E-Bike	151
Licence Plate Carrier	154
Plastic Signal	157
Quick-Safe	153
Rail	150-151
Security Strip	153
Strip	153
Bagagliere	
Cargo Back	155
Kit Frame Cargo Back	155
Ultra-Box 320-360-500	155

Comfort

Oblò senza ventilatore	
Vent	162-163
Vent F Pro	164
Vent 28 F	160-161
Vent 50	165
Oblò con ventilatore	
Turbo-Vent	162-163
Turbo-Vent Premium	162-163
Accessori oblò	
Kit Frame 28 / 40 Ducato	167
Kit Turbo Vent 28 F	161
Kit Turbo Vent F / Premium	164
Rollo Vent 40	168
Spoiler 40	168
Spoiler Universal	168
Thermo Vent 40	168
Turbo-Kit	166
Illuminazione	
Awning Arms LED	170-172
Kit Awning LED	170-172
Kit Cables Guide / Rail	171-172
Kit LED Awning Case 50	171-172
Kit LED Strip Awning	170-172
LED Awning Case	171-172

LED Awning Light	174-175
LED Awning Light Gutter	174-175
LED Garage Light	174-175
LED Sensor Door Light	174-175
LED Warning Solar	174-175
Acqua	
A20	176
Aqua 8F	176
Kit Sanitary Flex	179
Quick Connection W	179
Roll-Tank	178-179
Tank 70	178-179
Water Cap	179
Sistemi di livellamento	
Alu Jacks	182
Anti Slip Plate	181
Chock Level	181
Clean Step	183
Grip System	182
Kit Level Up / Premium	180-181
Kit Level Up Premium S	180-181
Level Bag / S	181
Level Plate	181
Level Pro	180-181
Level System Magnum	180-181

Level System Jumbo	180-181
Level Up	180-181
Plastic Jacks	182
Plates / Plates Pro	182
Step / Step Magnum	183
Step-Mat	183
Wheel Saver	182
Organizzazione - Portaoggetti	
Carry-Dog	184-185
Fix Organizer	184-185
Pack Organizer	184-187
Pack Organizer Mix	184-185
Mega Bag Elite / Smart L	184-185
Mega Bag / Light	184-185
Organizer Moonlight Tent Large / Long	186-187
Pocket M / L / XL	188
Pocket Plus M / Plus L	188
Ultra-Box 2/3	189
Organizzazione - tetto	
Fixing-Bar Pro L	192
Fixing-Bar Rail	192
Kit Roof Rail Ducato Extra	190-191
Kit Roof Rail Ducato Cover	190-191
Roller Roof Rail	192

Roof Rail	192
Roof Rail Ducato	190-191
Organizzazione - garage	
Cargo Strap	195
Garage Bars	193-194
Garage Box	193-194
Garage Carry-Rail	194
Garage System	193-194
Kit Cargo Accessory	195
Kit Eye / Eye Premium / Corner	195
Kit Garage Wall Brackets	193-194
Kit Square Plates	195
Luggage Bar	194
Sicurezza	
Duo-Safe Pro	196-197
Kit Security Lock	200-201
Kit Spacer Safe Door	197
Safe Door / Frame	196-197
Safe Door Guardian	196-197
Safe Door Magnum / Frame	196-197
Safe Door Van	198-199
Security / Grip	200-201
Scalette	
Deluxe	202-203
Deluxe DJ / Ducato	204-205

Safe Ladder	202-203
Igiene	
Bidet	207
Bi-Pot	206-207
Dispenser	207
Pocket Kassett	207
Soft 6	207
Super Kem Blue / Concentrated	206-207
Super Kem Sachets	206-207
Super Rinse / Concentrated	206-207
Toilet Brush / Pro	207
Coperture veicoli	
Cover Premium / Van	209
Cover Top	208
Coverglas	208
Thermo Wall Ducato Cabin	208
Thermoglas XXL Ducato	208
Accessori vari	
Door Holder	210
Drip Stop	210
Moskito Net / Pro	210
Mud Flap	210
Omni Stop	210
Table Legs	211

Indice alfabetico

A	
A20	176
Adapters CaravanStore Evo	66
Adapters F35pro / F35	63-66
Adapters F43van	52-55
Adapters F45	46-55
Adapters F40van	62
Adapters F80 - F65eagle	56-61
Alu Jacks	182
Alu Signal	157
Anti-condensation Mat for Moonlight Tent	97
Anti Slip Plate	181
Anti-Theft Nuts Moonlight	97
Aqua 8F	176
Awning Arms LED	170-172
B	
Bidet	207
Bike Cover	156-157
Bike Frame Adapter	153
Bike-Block Pro S / S D	152
Bi-Pot	206-207
Blocker Pro / Blocker	72-75
C	
Cable-Lock	153
CaravanStore Evo	32-33
CaravanStore Support Legs	102-103
CaravanStore Evo ZIP	94-95
Cargo Back	155
Cargo Strap	195
Carry-Bike 200 D / DJ Ducato <2006	144
Carry-Bike DJ Crafter	142-143
Carry-Bike DJ Ducato	142-143
Carry-Bike DJ Sprinter / Crafter	142-143
Carry-Bike DJ Transit	142-143
Carry-Bike Caravan Active	120-121
Carry-Bike Caravan Hobby	124-125
Carry-Bike Caravan Universal	124-125
Carry-Bike Caravan XL A	120-121
Carry-Bike Caravan XL A Pro 200	120-121
Carry-Bike Caravan XL A Pro 300	120-121
Carry-Bike Frame Ducato	138-139
Carry-Bike Frame VW Crafter	138-139
Carry-Bike Frame Sprinter	138-139
Carry-Bike Ford Custom / Nugget	134-135
Carry-Bike Ford Custom V710 / VW Transporter ≥ 2025	134-135
Carry-Bike Ford Transit	134-135
Carry-Bike Garage Plus	145
Carry-Bike Garage Slide Deluxe	146-147
Carry-Bike Garage Standard	145
Carry-Bike Lift 77 / Motor Lift 77	116-117
Carry-Bike Mercedes Viano	132-133
Carry-Bike Mercedes Vito	132-133
Carry-Bike Vivaro - Trafic - Talento / D	136-137
Carry-Bike Pro / Pro C	112-113
Carry-Bike Pro Autotrail	118-119
Carry-Bike Pro C L80	118-119
Carry-Bike Pro Hymmer - Dethleffs	118-119
Carry-Bike Simple Plus 200	124-125
Carry-Bike Stellantis	136-137
Carry-Bike Trigano - CI - Roller Team	118-119
Carry-Bike UL / CL	114-115
Carry-Bike VW Caddy	128-129
Carry-Bike VW T2	130-131
Carry-Bike VW T3 (T25)	130-131

Carry-Bike VW T4 / T4 D	130-131
Carry-Bike VW T5 Pro / T6 Pro	126-127
Carry-Bike VW T5 / T6	128-129
Carry-Bike VW T5 D / T6 D	128-129
Carry-Dog	184-185
Carry-Moto / Pro	148-149
Carry-Ramp	148-149
Chock Level	181
Clean Step	183
Cover Premium / Van	209
Cover Top	208
Coverglas	208
Crank Handle	41
Curtains Kit Dark Grey	102-103
D	
Deluxe	202-203
Deluxe DJ	204
Deluxe Ducato	205
Dispenser	207
Door Holder	210
Door Pole	102-103
Drip Stop	210
Duo-Safe Pro	196-197
Dust Guard	154
E	
Easy Dry	157
F	
F35	34-35
F40van	30-31
F43van	16-17
F45eagle	20-21
F45L	18-19
F45s	12-13
F45s minivan	14-15
F65eagle	28-29
F80s	22-23
F80s Ducato	24-25
F80L	26-27
Fix Organizer	184-185
Fixing-Bar Carry-Bike	154
Fixing-Bar Pro L	192
Fixing-Bar Rail	192
G	
Garage Bars	193-194
Garage Box	193-194
Garage Carry-Rail	194
Garage Pack-Plus	145
Garage System	193-194
Grip System	182
K	
Kit Al-Ko Vario X	121
Kit Awning Hangers	41
Kit Awning LED	170-172
Kit Awning Pegs / Plate	41
Kit Cables Guide / Rail	171-172
Kit Cargo Accessory	195
Kit Cover	42-43
Kit Dethleffs	119
Kit Eye / Eye Premium / Corner	195
Kit Frame Cargo Back	155
Kit Frame 28 / 40 Ducato	167
Kit Garage Wall Brackets	193-194
Kit LED Awning Case 50	171-172
Kit LED Strip Awning	170-172
Kit Level Up / Premium / Premium S	180-181

Kit Magic Privacy	102-103
Kit Poles	104-105
Kit Poles Light	104-105
Kit Premium S	151
Kit Rail Premium 48	151
Kit Rail Support Base Block	153
Kit Rain Guard	42-43
Kit Repair Plus	40
Kit Roof Rail Ducato Extra	190-191
Kit Roof Rail Ducato Cover	190-190
Kit Sanitary Flex	179
Kit Security Lock	200-201
Kit Spacer Safe Door	197
Kit Square Plates	195
Kit Support Bar	154
Kit Telescopic Rafter Arm	38
Kit Turbo Vent 28F	161
Kit Turbo Vent F / Premium	164
Kit Upgrade E-Bike	151
L	
LED Awning Case	171-172
LED Awning Light	174-175
LED Awning Light Gutter	174-175
LED Garage Light	174-175
LED Sensor Door Light	174-175
LED Warning Solar	174-175
Level Bag / S	181
Level Plate	181
Level Pro	180-181
Level System Magnum	180-181
Level System Jumbo	180-181
Level Up	180-181
Licence Plate Carrier	154
Luggage Bar	194
M	
Magicrafter / Pro	39
Mega Bag Elite / Smart L	184-185
Mega Bag / Light	184-185
Moskito Net / Pro	210
Moto Wheel Chock Front / Rear	148-149
Motor Kit	36-37
Moonlight Tent	96-99
Mud Flap	210
O	
Omni Stop	210
Organizer Moonlight Tent Large / Long	98/186
P	
Pack Organizer	184-187
Patio-Bag	40/104
Patio-Mat / Light	40/104
Plastic Jacks	182
Plastic Signal	157
Plates / Plates Pro	182
Pocket Kassett	207
Pocket M / L / XL / Plus M / Plus L	188
Privacy Room	82-85
Privacy Room Light / CS Light	86-89
Privacy Moonlight Tent	97
Privacy Ultra Light	90-91
Q	
Quick Connection W	179
Quick-Safe	153
R	
Rafter / Rafter Pro	38
Rafter CaravanStore / XL	39

Rafter LED	170-172
Rafter LED CaravanStore	170-172
Rafter LED Van	170-172
Rail Plus / XL	150-151
Rail Premium / S / XL / Fat Bike	150-151
Rail Quick Pro / C	150-151
Rain Caps	102-103
Rain Guard	42-43
Rear Door Cover	100
Roller Roof Rail	192
Rollo Vent 40	168
Roll-Tank	178-179
Room Van Premium	92-93
Roof Rail	192
Roof Rail Ducato	190-191
S	
Safe Door / Frame / Magnum	196-197
Safe Door Guardian	196-197
Safe Door Van	198-199
Safety Strip	40
Safe Ladder	202-203
Security	200-201
Security Grip	200-201
Security Strip	153
Shade Sun View	72-75
Side Block	76-79
Side W Pro / Shade	77-79
Side W CaravanStore	76-79
Skirting	101
Soft 6	207
Spoiler 40 / Spoiler Universal	168
Spoiler S	41
Step / Step Magnum	183
Step-Mat	183
Strip	153
Super Kem Blue / Concentrated	206-207
Super Kem Blue Sachets	206-207
Super Rinse / Concentrated	206-207
Sun View Side	76-79
Sun View XL	72-75
T	
Table Legs	211
Tank 70	178-179
Thermo Vent 40	168
Thermo Wall Ducato Cabin	208
Thermoglas XXL Ducato	208
Tie Down / Tie Down S	40
Toilet Brush / Pro	207
Turbo-Kit	166
Turbo-Vent / Premium	162-163
U	
Ultra-Box 2 / 3	189
Ultra-Box 320-360-500	155
V	
Vent	162-163
Vent F Pro	164
Vent 28F	160-161
Vent 50	165
W	
Water Cap	179
Wheel Saver	182



Fiamma SpA - Italy
Via S. Rocco, 56 - 21010 Cardano al Campo (VA)